

STIHL®

STIHL HSA 66, 86

Uputa za uporabu
Návod k použití
Návod na obsluhu
Инструкция по эксплуатации

Lietošanas instrukcija
Інструкція з експлуатації
Kasutusjuhend
Eksploatavimo instrukcija
Ръководство за употреба
Instrucțiuni de utilizare
Navodilo za uporabo



- Ⓜ Uputa za uporabu
1 - 24
- Ⓜ Návod k použití
25 - 48
- Ⓜ Návod na obsluhu
49 - 71
- Ⓜ Инструкция по эксплуатации
72 - 96
- Ⓜ Lietošanas instrukcija
97 - 119
- Ⓜ Інструкція з експлуатації
120 - 144
- Ⓜ Kasutusjuhend
145 - 167
- Ⓜ Eksploatavimo instrukcija
168 - 190
- Ⓜ Ръководство за употреба
191 - 217
- Ⓜ Instrucțiuni de utilizare
218 - 241
- Ⓜ Navodilo za uporabo
242 - 264

Popis sadržaja

1	Predgovor	2			
2	Informacije uz ovu uputu za uporabu	2			
2.1	Važeći dokumenti	2			
2.2	Označavanje upozornih uputa u tekstu	3			
2.3	Simboli u tekstu	3			
3	Pregled	3			
3.1	Škare za živicu i akumulator	3			
3.2	Simboli	4			
4	Upute o sigurnosti u radu	4			
4.1	Simboli upozorenja	4			
4.2	Uporaba prema odredbi	5			
4.3	Zahtjevi za poslužitelja	5			
4.4	Odjeća i oprema	6			
4.5	Područje rada i okolina	6			
4.6	Sigurnosno ispravno stanje	7			
4.7	Raditi	8			
4.8	Transport	9			
4.9	Pohranjivanje/skladištenje	10			
4.10	Čišćenje, održavanje i popravak	10			
5	Škare za živicu pripremiti za primjenu/rad	11			
5.1	Priprema škara za živicu za rad	11			
6	Napuniti akumulator i LED diode	11			
6.1	Napuniti akumulator	11			
6.2	Prikazati razinu napunjenosti	11			
6.3	LED diode na akumulatoru	12			
7	Umetnuti i izvaditi akumulator	12			
7.1	Umetanje akumulatora	12			
7.2	Vađenje akumulatora	12			
8	Ukllopiti/uključiti i iskllopiti/isključiti škare za živicu	12			
8.1	Uključivanje škara za živicu	12			
8.2	Iskllopiti/isključiti škare za živicu	13			
9	Provjeriti škare za živicu i akumulator	13			
9.1	Provjera elemenata za posluživanje	13			
9.2	Provjeriti akumulator	14			
10	Raditi sa škarama za živicu	14			
10.1	Držanje i vođenje škara za živicu	14			
10.2	Rezati	14			
11	Nakon rada	14			
11.1	Nakon rada	14			
12	Transport	15			
12.1	Transportirati škare za živicu	15			
12.2	Transportirati akumulator	15			
13	Pohranjivanje/skladištenje	15			
13.1	Pohraniti/skladištiti škare za živicu	15			
13.2	Pohraniti/skladištiti akumulator	15			
14	Čistiti	15			
14.1	Čistiti škare za živicu	15			
14.2	Čistiti noževe za rezanje	15			
14.3	Čistiti akumulator	16			
15	Održavati	16			
15.1	Oštriti noževe za rezanje	16			
16	Popravljati	16			
16.1	Popravljanje škara za živicu i akumulatora	16			
17	Odkloniti smetnje/kvarove	17			
17.1	Uklanjanje kvarova/smetnji na škarama za živicu ili akumulatoru	17			
18	Tehnički podaci	19			
18.1	Škare za živicu STIHL HSA 66, HSA 86	19			
18.2	Noževi za rezanje	19			
18.3	Akumulator STIHL AP	19			
18.4	Vrijednosti buke i vibracija	19			
18.5	REACH	19			
19	Pričuvni dijelovi i pribor	20			
19.1	Pričuvni dijelovi i pribor	20			
20	Zbrinjavanje	20			
20.1	Zbrinjavanje škara za živicu i akumulatora	20			



Ova uputa za uporabu je zaštićena po zakonu o autorskom pravu. Sva prava ostaju pridržana, osobito pravo umnožavanja, prijevoda i preradba s elektroničkim sistemima.

21 EU-izjava o sukladnosti	20
21.1 Škare za živicu STIHL HSA 66, HSA 86	20
22 Adrese	20
22.1 STIHL – Glavna uprava	20
22.2 STIHL – Prodajna društva	21
22.3 STIHL – Uvoznici	21
23 Opće upute o sigurnosti u radu za električne alate	21
23.1 Uvod	21
23.2 Sigurnost radnog mjesta	22
23.3 Električna sigurnost	22
23.4 Sigurnost osoba	22
23.5 Uporaba i postupanje s električnim alatom	23
23.6 Uporaba i postupanje s akumulatorskim alatima	23
23.7 Servis	24
23.8 Upute o sigurnosti u radu za škare za živicu	24

1 Predgovor

Dragi kupci, drage mušterije,

raduje nas, da ste se odlučili za tvrtku STIHL. Mi razvijamo i izrađujemo naše proizvode vrhunske kvalitete sukladno potrebama naših kupaca. Tako i pri ekstremnim zahtjevima nastaju proizvodi velike pouzdanosti.

STIHL pruža vrhunsku kakvoću također i pri servisiranju. Naš stručni trgovac jamči kompetentno savjetovanje i upućivanje, kao i sveobuhvatnu tehničku skrb.

Mi Vam zahvaljujemo na povjerenju i želimo Vam mnogo radosti s Vašim proizvodom tvrtke STIHL.



Dr. Nikolas Stihl

VAŽNO! PRIJE KORIŠĆENJA PROČITATI I POHRANITI NA SIGURNO MJESTO.

2 Informacije uz ovu uputu za uporabu

2.1 Važeći dokumenti

Vrijede lokalni sigurnosni propisi.

- ▶ Dodatno uz ovu uputu za uporabu pročitati s razumijevanjem sljedeće dokumente i pohraniti ih radi kasnijeg korišćenja:
 - uputu za uporabu za akumulator STIHL AR
 - uputu za uporabu za "torbu s remenom AP s priključnim vodom"
 - upute za sigurnost u radu za akumulator STIHL AP
 - uputu za uporabu za uređaje za punjenje STIHL AL 101, 300, 500

- Sigurnosna informacija za akumulatore i proizvode s ugrađenim akumulatorom tvrtke STIHL: www.stihl.com/safety-data-sheets

2.2 Označavanje upozornih uputa u tekstu

UPOZORENJE

Uputa upućuje na opasnosti, koje mogu uzrokovati teške ozljede ili smrt.

- ▶ Navedene mjere mogu spriječiti teške ozljede ili smrt.

UPUTA

Uputa ukazuje na opasnosti, koje mogu uzrokovati štete na stvarima.

- ▶ Navedene mjere mogu spriječiti štete na stvarima.

2.3 Simboli u tekstu

-  Ovaj simbol upućuje na poglavlje u ovoj uputi za uporabu.

3 Pregled

3.1 Škare za živicu i akumulator

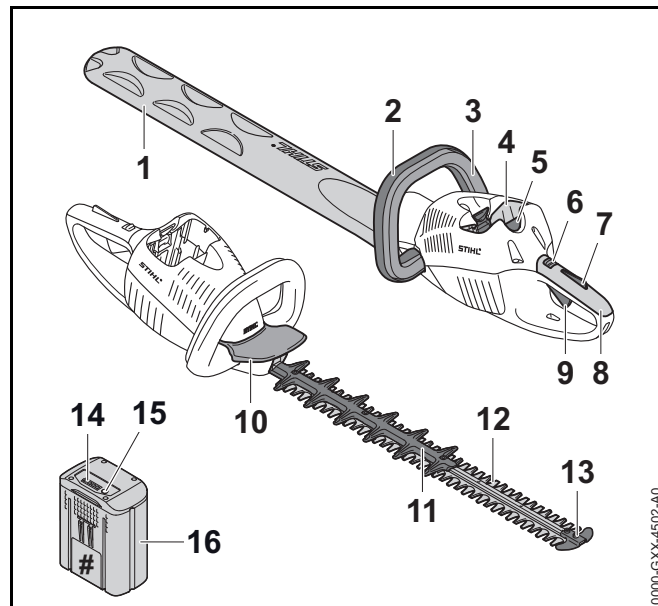

1 Štitnik noža

Štitnik noža štiti od kontakta s noževima za rezanje.

2 Stremena ručka

Stremena ručka služi za držanje, vođenje i nošenje škara za živicu.

3 Sklopni stremen

Sklopni stremen uključuje i isključuje škare za živicu zajedno sa sklopnom polugom.

4 Akumulatorska komorica

Akumulatorska komorica prihvaća akumulator.

5 Zaporna poluga

Zaporna poluga drži akumulator u akumulatorskoj komorici.

6 Razdjelna/blokirna poluga

Razdjelna/blokirna poluga zajedno sa zaporom sklopne poluge deblokira sklopnu polugu.

7 Zapor sklopne poluge

Zapor sklopne poluge zajedno s razdjelno/blokirnom polugom deblokira sklopnu polugu.

8 Ručka za posluživanje

Ručka za posluživanje služi za posluživanje, držanje i vođenje škara za živicu.

9 Sklopna poluga

Sklopna poluga uključuje i isključuje škare za živicu zajedno sa sklopnim stremenom.

10 Štitnik ruke

Štitnik ruke štiti ruku na stremenoj ručki od kontakta s noževima za rezanje.

11 Zaštita od rezanja (samo HSA 86)

Zaštita od rezanja štiti gornji dio bedra od kontakta sa stražnjim dijelom noževa za rezanje.

12 Noževi za rezanje

Noževi za rezanje režu materijal koji se obrezuje.

13 Štitnik vodilice

Štitnik vodilice štiti vrh noževa za rezanje od kontakta s predmetima.

14 LED diode

LED diode prikazuju razinu napunjenosti akumulatora i smetnje/kvarove.

15 Pritisna tipka/tipkalo

Pritisna tipka/tipkalo aktivira LED diode na akumulatoru.

16 Akumulator

Akumulator opskrbljuje škare za živicu s energijom.

Pločica s oznakom snage s brojem stroja**3.2 Simboli**

Simboli se mogu nalaziti na škarama za živicu i akumulatoru i imaju sljedeće značenje:



Razdjelna/blokirna poluga u ovom položaju otvara sklopnu polugu.



Razdjelna/blokirna poluga u ovom položaju zatvara sklopnu polugu.



1 LED dioda svijetli crveno. Akumulator je previše zagrijan ili je hladan.

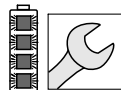

4 LED diode trepere crveno. U akumulatoru postoji smetnja.



Zajamčena razina zvučne snage prema Direktivi 2000/14/EZ u dB(A) kako bi se emisije zvuka/ buke proizvođača učinile usporedivima.



Podatak pored simbola upućuje na kapacitet energije u akumulatoru prema specifikaciji proizvođača ćelija. Kapacitet energije koji stoji na raspolaganju je manji.



Proizvod ne zbrinjavati s otpadom iz domaćinstva.

4 Upute o sigurnosti u radu**4.1 Simboli upozorenja**

Simboli upozorenja na škarama za živicu i akumulatoru imaju sljedeće značenje:



Uvažavati upute za sigurnost u radu i njihove mjere.



Pročitati s razumijevanjem ovu uputu za uporabu i pohraniti ju radi kasnijeg korištenja.



Nositi zaštitne naočale.



Noževe za rezanje koji se pokreću ne dodirivati.



Izvaditi akumulator za vrijeme prekida rada, transporta, skladištenja, održavanja ili vršenja popravka.



Akumulator zaštititi od vrućine i od otvorene vatre.



Akumulator ne uranjati u tekućine.



Održavati dopušteno temperaturno područje akumulatora.

4.2 Uporaba prema odredbi

Škare za živicu STIHL HSA 66 ili HSA 86 služe za rezanje živica, žbunja, grmlja i šipražja.

Škare za živicu ne smiju se upotrebljavati na kiši.

Škare za živicu opskrbljuju se energijom iz akumulatora STIHL AP ili STIHL AR.

⚠ UPOZORENJE

- Akumulatori, čiju primjenu tvrtka STIHL nije dopustila za škare za živicu, mogu izazvati požare i eksplozije. Osobe mogu biti teško ozlijeđene ili smrtno stradati i može nastati materijalna šteta.
 - ▶ Škare za živicu koristiti s akumulatorom STIHL AP ili STIHL AR.
- Ako se škare za živicu ili akumulator ne upotrebljavaju u skladu s odredbama, osobe se mogu teško ozlijediti ili smrtno stradati i može nastati šteta na stvarima.
 - ▶ Škare za živicu upotrebljavati tako, kako je opisano u ovoj uputi za uporabu.
 - ▶ Akumulator upotrebljavati na način kao što je to opisano u ovoj uputi za uporabu ili u uputi za uporabu akumulatora STIHL AR.

4.3 Zahtjevi za poslužitelja

⚠ UPOZORENJE

- Poslužitelji bez poduke ne mogu uočiti i procijeniti opasnosti od škara za živicu i akumulatora. Poslužitelj ili druge osobe mogu se teško ozlijediti ili smrtno stradati.
 - ▶ Pročitati s razumijevanjem ovu uputu za uporabu i pohraniti ju radi kasnijeg korištenja.
- ▶ Ako se škare za živicu ili akumulator predaje drugoj osobi: istovremeno predati i uputu za uporabu.
- ▶ Osigurati da poslužitelj ispunjava sljedeće zahtjeve:
 - Poslužitelj je odmoren.
 - Poslužitelj je tjelesno, osjetilno ili duhovno sposoban posluživati škare za živicu, akumulator i akumulator i raditi s njima. Ako je poslužitelj, koji je tjelesno,



osjetilno ili duševno ograničen, sposoban za to, poslužitelj smije s njime raditi samo pod nadzorom ili prema uputi datoj od strane odgovorne osobe.

- Poslužitelj je punoljetan.
 - Poslužitelj je dobio poduku od stručnog trgovca tvrtke STIHL ili od stručne osobe, prije nego što je počeo prvi puta raditi sa škarama za živicu.
 - Poslužitelj nije pod utjecajem alkohola, lijekova ili droga.
- ▶ Ako postoje nejasnoće: potražiti pomoć stručnog trgovca tvrtke STIHL.

4.4 Odjeća i oprema

⚠ UPOZORENJE

- Za vrijeme rada duga kosa može biti povučena u škare za živicu. Poslužitelj može biti teško ozlijeđen.
 - ▶ Skupiti dugu kosu i osigurati ju tako, da ne može biti povučena u škare za živicu.
- Za vrijeme rada predmeti mogu biti zavrtoženi/odbačeni s velikom brzinom. Poslužitelj se može ozlijediti.



- ▶ Nositi zaštitne naočale. Prikladne zaštitne naočale su ispitane prema normi/standardu EN 166 ili prema nacionalnim propisima i mogu se s odgovarajućom oznakom dobiti u trgovini.
- ▶ Nositi gornji dio odjeće dugih rukava i duge hlače.
- Za vrijeme rada može se zavrtožiti prašina. Udisana prašina može štetiti zdravlju i izazvati alergijsku reakciju.
 - ▶ Nositi masku za zaštitu od prašine.
- Neprikladna odjeća može se zaplesti u drvo, šipražje ili u škare za živicu. Poslužitelj se bez prikladne odjeće može teško ozlijediti.
 - ▶ Nositi usko prijanjavu odjeću.
 - ▶ Odložiti šalove i nakit.

- Za vrijeme rada poslužitelj može doći u kontakt s noževima za rezanje u pokretu. Poslužitelj može biti teško ozlijeđen.
 - ▶ Nositi obuću od otpornog materijala.
 - ▶ Nositi duge hlače od otpornog materijala.
- Za vrijeme čišćenja ili održavanja poslužitelj može doći u kontakt s noževima za rezanje. Poslužitelj se može ozlijediti.
 - ▶ Nositi radne rukavice od otpornog materijala.
- Ukoliko poslužitelj nosi neprikladnu obuću, može se pokliznuti. Poslužitelj se može ozlijediti.
 - ▶ Nositi čvrstu, zatvorenu obuću s prijanjavu potplatom.

4.5 Područje rada i okolina

4.5.1 Škare za živicu

⚠ UPOZORENJE

- Osobe koje ne sudjeluju u radu, djeca i životinje ne mogu prepoznati i procijeniti opasnosti od škara za živicu i odbačenih predmeta. Osobe koje ne sudjeluju u radu, djeca i životinje mogu se teško ozlijediti.
 - ▶ Osobe koje ne sudjeluju u radu, djecu i životinje držati na sigurnoj udaljenosti od područja rada.
- Elektromotor škara za živicu može proizvesti iskre. Iskre u lako zapaljivom ili eksplozivnom okolišu mogu izazvati požare i eksplozije. Osobe mogu biti teško ozlijeđene ili smrtno stradati i može nastati materijalna šteta.
 - ▶ Ne raditi u lako zapaljivom i eksplozivnom okolišu.

4.5.2 Akumulator

⚠ UPOZORENJE

- Djeca ne mogu prepoznati i procijeniti opasnosti od akumulatora. Djeca se mogu teško ozlijediti.
 - ▶ Držati djecu na udaljenosti.
- Akumulator nije zaštićen od svih utjecaja okoline. Ukoliko je akumulator izložen određenim utjecajima okoline, u akumulatoru može izbiti požar ili isti može eksplodirati. Osobe se mogu teško ozlijediti i može nastati šteta na stvarima.



- ▶ Akumulator zaštititi od vrućine i vatre.
- ▶ Akumulator ne bacati u vatru.



- ▶ Akumulator primijenjivati i pohranjivati/ skladištiti u temperaturnom području između - 10°C i + 50°C.



- ▶ Akumulator ne uranjati u tekućine.

- ▶ Akumulator držati na udaljenosti od metalnih predmeta.
- ▶ Ne izlagati akumulator visokom tlaku.
- ▶ Ne izlagati akumulator mikrovalovima.
- ▶ Štititi akumulator od kemikalija i soli.

4.6 Sigurnosno ispravno stanje

4.6.1 Škare za živicu

Škare za živicu su u sigurnosno ispravnom stanju, ako su ispunjeni sljedeći uvjeti:

- Škare za živicu su neoštećene.
- Škare za živicu su čiste.
- Elementi za posluživanje funkcioniraju i na njima nisu vršene izmjene.

- Noževi za rezanje su ispravno dograđeni.
- Za ove škare za živicu dograđen je samo originalni pribor tvrtke STIHL.
- Pribor je ispravno montiran.

⚠ UPOZORENJE

- U sigurnosno neispravnom stanju ugradbeni dijelovi više ne mogu ispravno funkcionirati i sigurnosne naprave mogu biti stavljene izvan snage. Osobe se mogu teško ozlijediti ili smrtno stradati.
 - ▶ Raditi s neoštećenim škarama za živicu.
 - ▶ Ako su škare za živicu zaprljane: očistiti škare za živicu.
 - ▶ Ne vršiti izmjene na škarama za živicu.
 - ▶ Ako elementi za posluživanje nisu u funkciji: ne raditi sa škarama za živicu.
 - ▶ Za ove škare za živicu dograđivati samo originalni pribor tvrtke STIHL.
 - ▶ Pribor montirati tako kako je opisano u ovoj uputi za uporabu ili u uputi za uporabu za pribor.
 - ▶ Ne gurati predmete u otvore škara za živicu.

4.6.2 Noževi za rezanje

Noževi za rezanje su u sigurnosno ispravnom stanju, ukoliko su ispunjeni sljedeći uvjeti:

- Noževi za rezanje su neoštećeni.
- Noževi za rezanje nisu izobličeni.
- Noževi za rezanje su lako pokretljivi.
- Noževi za rezanje su ispravno naoštreni.
- Noževi za rezanje su oslobođeni od srha.

▲ UPOZORENJE

- U sigurnosno neispravnom stanju se dijelovi noževa za rezanje mogu osloboditi/rastaviti i biti odbačeni/zavrtnoženi. Osobe mogu biti teško povrijeđene.
 - ▶ Raditi s neoštećenim nožem za rezanje.
 - ▶ Noževe za rezanje ispravno oštriti i oslobađati od srha.
 - ▶ Ukoliko postoje nejasnoće: potražiti pomoć stručnog trgovca tvrtke STIHL.

4.6.3 Akumulator

Akumulator je u sigurnosno ispravnom stanju, kada su ispunjeni sljedeći uvjeti:

- Akumulator je neoštećen.
- Akumulator je čist i suh.
- Akumulator funkcionira i na njemu nisu vršene izmjene.

▲ UPOZORENJE

- U sigurnosno neispravnom stanju akumulator više ne može sigurno funkcionirati. Osobe mogu biti teško povrijeđene.
 - ▶ Raditi s neoštećenim i funkcionalno ispravnim akumulatorom.
 - ▶ Ne puniti oštećen ili defektan akumulator.
 - ▶ Ukoliko je akumulator onečišćen ili je mokar: očistiti akumulator i pustiti ga da se osuši.
 - ▶ Ne vršiti izmjene na akumulatoru.
 - ▶ Ne gurati predmete u otvore akumulatora.
 - ▶ Električne kontakte akumulatora ne spajati s metalnim predmetima i ne kratko spajati.
 - ▶ Ne otvarati akumulator.

- Iz oštećenog akumulatora može izlaziti/istjecati tekućina. Ukoliko tekućina dospije u kontakt s kožom ili očima, koža ili oči se mogu nadražiti.
 - ▶ Izbjegavati kontakt s tekućinama.
 - ▶ Ukoliko je došlo do kontakta s kožom: pogođena mjesta na koži obilno isprati s vodom i sapunom.
 - ▶ Ukoliko je došlo do kontakta s očima: najmanje 15 minuta oči obilno ispirati s vodom i potražiti pomoć liječnika.
- Oštećen ili defektan akumulator može neobično mirisati, dimiti se ili gorjeti. Osobe mogu biti teško ozlijeđene ili usmrćene i može nastati šteta na stvarima.
 - ▶ Ukoliko akumulator ima neobičan miris ili se dimi: ne upotrebljavati akumulator i držati ga na udaljenosti od gorivih tvari.
 - ▶ Ukoliko akumulator gori: pokušati akumulator ugasiti s vatrogasnim aparatom ili vodom.

4.7 Raditi

▲ UPOZORENJE

- U određenim situacijama poslužitelj više ne može koncentrirano raditi. Poslužitelj se može spotaknuti, pasti i biti teško ozlijeđen.
 - ▶ Raditi mirno i promišljeno.
 - ▶ Ukoliko su osvijetljenje i vidljivost loši: ne raditi sa škarama za živicu.
 - ▶ Škare za živicu posluživati sam.
 - ▶ Paziti na prepreke.
 - ▶ Raditi stojeći na tlu i održavati ravnotežu. Ukoliko se mora raditi na visini: upotrebljavati radnu podizajnu platformu ili sigurnu opremu.
- Ukoliko poslužitelj radi preko visine ramena, može se ranije zamoriti. Poslužitelj može biti teško ozlijeđen.
 - ▶ Preko visine ramena raditi samo kratko vrijeme.
 - ▶ Praviti stanke u radu.

- Ukoliko nož za rezanje koji se u radu pokreće, udari o neki tvrdi predmet, može biti brzo zakočen. Uslijed nastupajućih reakcionih sila poslužitelj može izgubiti kontrolu nad škarama za živicu i teško se ozlijediti.
 - ▶ Škare za živicu fiksirajte s obje ruke.
 - ▶ Prije rada treba u potrazi za tvrdim predmetima pretražiti živice i predmete ukloniti.

- Noževi za rezanje koji se pokreću u radu mogu porezati poslužitelja. Poslužitelj može biti teško ozlijeđen.



- ▶ Ne dodirivati noževe za rezanje koji se pokreću.
 - ▶ Ukoliko su noževi za rezanje uslijed nekog predmeta blokirani: isključiti/isklopiti škare za živicu i akumulator izvaditi van. Erst dann den Gegenstand beseitigen.
- Ukoliko na škarama za živicu za vrijeme rada nastanu promjene ili se neobično vladaju, može biti da škare za živicu nisu u sigurnosno ispravnom stanju. Osobe se mogu teško ozlijediti i može nastati šteta na stvarima.
 - ▶ Prestati s radom, akumulator izvaditi van i potražiti pomoć stručnog trgovca tvrtke STIHL.
- Za vrijeme rada mogu kroz škare za živicu nastati vibracije.
 - ▶ Nositi rukavice.
 - ▶ Praviti stanke u radu.
 - ▶ Ukoliko nastupe naznake smetnji u protoku krvi/ cirkulaciji: potražiti pomoć liječnika.
- Kada se otpusti sklopna poluga, noževi za rezanje se još oko 1 sekundu dalje pokreću. Noževi za rezanje koji se pokreću, mogu porezati osobe. Osobe mogu biti teško povrijeđene.
 - ▶ Škare za živicu fiksirati na ručki za posluživanje i na stremenoj ručki i pričekati, da se noževi za rezanje prestanu pokretati/da dođu u stanje mirovanja.

⚠ OPASNOST

- Ukoliko se radi u okolišu s vodovima pod strujnim naponom, noževi za rezanje mogu doći u kontakt s vodovima koji provode strujni napon. Poslužitelj se može teško ozlijediti ili biti usmrćen.
 - ▶ Ne raditi u okolišu s vodovima pod strujnim naponom.

4.8 Transport

4.8.1 Škare za živicu

⚠ UPOZORENJE

- Za vrijeme transporta se škare za živicu mogu preokretati ili pomicati. Osobe se mogu ozlijediti i može nastati šteta na stvarima.
 - ▶ Razdjelnu/blokirnu polugu gurnuti u položaj .



- ▶ Akumulator izvaditi van.

- ▶ Štitnik noževa nataknuti preko noževa za rezanje tako, da isti u potpunosti pokriva noževe za rezanje.
- ▶ Škare za živicu osigurati tako, da se ne mogu preokretati i da se ne mogu pomicati.

4.8.2 Akumulator

⚠ UPOZORENJE

- Akumulator nije zaštićen od svih utjecaja okoline. Ukoliko je akumulator izložen određenim okolnim utjecajima, akumulator se može oštetiti i mogu nastati štete na stvarima.
 - ▶ Ne transportirati oštećen akumulator.
 - ▶ Akumulator transportirati u električki nevodljivom pakovanju.

- Za vrijeme transporta se akumulator može prekratati ili pomicati. Osobe se mogu ozlijediti i može nastati šteta na stvarima.
 - ▶ Akumulator zapakirati u pakovanje tako, da se ne može pomicati.
 - ▶ Pakovanje osigurati tako, da se ne može pomicati/pokretati.

4.9 Pohranjivanje/skladištenje

4.9.1 Škare za živicu

▲ UPOZORENJE

- Djeca ne mogu prepoznati i procijeniti opasnosti od škara za živicu. Djeca se mogu teško ozlijediti.
 - ▶ Razdjelnu/blokirnu polugu gurnuti u položaj .



- ▶ Izvaditi akumulator.

- ▶ Štitnik noževa nataknuti preko noževa za rezanje tako da ih u potpunosti pokriva.
- ▶ Škare za živicu čuvati izvan dosega djece.
- Električni kontakti na škarama za živicu i metalni ugradbeni dijelovi mogu korodirati uslijed vlage. Škare za živicu mogu se oštetiti.
 - ▶ Razdjelnu/blokirnu polugu gurnuti u položaj .



- ▶ Izvaditi akumulator.

- ▶ Škare za živicu pohraniti čiste i suhe.

4.9.2 Akumulator

▲ UPOZORENJE

- Djeca ne mogu prepoznati i procijeniti opasnosti od akumulatora. Djeca se mogu teško ozlijediti.
 - ▶ Akumulator skladištiti izvan dosega djece.
- Akumulator nije zaštićen od svih utjecaja okoline. Ukoliko je akumulator izložen određenim okolnim utjecajima, akumulator se može oštetiti.
 - ▶ Akumulator pohraniti čist i suh.
 - ▶ Akumulator pohraniti/skladištiti u zatvorenoj prostoriji.
 - ▶ Akumulator pohraniti/skladištiti odvojen od škara za živicu i uređaja za punjenje.
 - ▶ Akumulator pohraniti/skladištiti u električki nevodljivom pakovanju.
 - ▶ Akumulator pohraniti/skladištiti u temperaturnom području između – 10 °C i + 50 °C.

4.10 Čišćenje, održavanje i popravak

▲ UPOZORENJE

- Ako je za vrijeme čišćenja, održavanja ili vršenja popravka umetnut akumulator, škare za živicu se mogu nehotično uključiti. Osobe se mogu teško ozlijediti i može nastati šteta na stvarima.
 - ▶ Razdjelnu/blokirnu polugu gurnuti u položaj .



- ▶ Izvaditi akumulator.

- Oštra sredstva za čišćenje, visokotlačni čistači ili šiljasti predmeti mogu oštetiti škare za živicu, noževe za rezanje ili akumulator. Ako se škare za živicu, noževi za rezanje ili

akumulator ne čiste ispravno, ugradbeni dijelovi više ne mogu ispravno funkcionirati i sigurnosne naprave su stavljene izvan snage. Osobe se mogu teško ozlijediti.

- ▶ Škare za živicu, noževe za rezanje i akumulator čistiti tako, kao što je opisano u ovoj uputi za uporabu.
- Ako se škare za živicu, noževi za rezanje ili akumulator ne održavaju i ne popravljaju na pravilan način, ugradbeni dijelovi više ne mogu ispravno funkcionirati i sigurnosne naprave su stavljene izvan snage. Osobe se mogu teško ozlijediti ili smrtno stradati.
 - ▶ Škare za živicu i akumulator ne održavati i ne popravljati sam.
 - ▶ Ako se škare za živicu ili akumulator mora održavati ili popraviti: potražiti pomoć stručnog trgovca tvrtke STIHL.
 - ▶ Noževe za rezanje održavati na način kako je opisano u ovoj uputi za uporabu.
- Za vrijeme čišćenja, održavanja ili vršenja popravka noževa za rezanje, poslužitelj se može porezati na oštrim zubima za rezanje. Poslužitelj se može ozlijediti.
 - ▶ Nositi radne rukavice od otpornog materijala.

5 Škare za živicu pripremiti za primjenu/rad

5.1 Priprema škara za živicu za rad

Prije svakog početka rada moraju se izvršiti sljedeći koraci:

- ▶ Osigurati da se sljedeći ugradbeni dijelovi nalaze u sigurnosno ispravnom stanju:
 - Škare za živicu, . 4.6.1
 - Noževi za rezanje, 4.6.2.
 - Akumulator, 4.6.3.
- ▶ provjeriti akumulator, 9.2.
- ▶ Akumulator napuniti u potpunosti, kao što je opisano u uputi za uporabu za uređaje za punjenje STIHL AL 101, 300, 500.
- ▶ Očistiti škare za živicu, 14.1.

- ▶ Provjeriti elemente za posluživanje, 9.1.
 - ▶ Ako za vrijeme provjere elemenata za posluživanje 3 LED diode na akumulatoru trepere crveno: akumulator izvaditi van i potražiti pomoć stručnog trgovca tvrtke STIHL. U škarama za živicu postoji kvar/smetnja.
- ▶ Ako se koraci ne mogu izvršiti: ne upotrebljavati škare za živicu i potražiti pomoć stručnog trgovca tvrtke STIHL.

6 Napuniti akumulator i LED diode

6.1 Napuniti akumulator

Vrijeme punjenja ovisi o različitim utjecajima, primjerice o temperaturi akumulatora ili o okolnoj temperaturi. Stvarno vrijeme punjenja može odstupati od navedenog vremena punjenja. Vrijeme punjenja je pod www.stihl.com/charging-times navedeno.

- ▶ Akumulator napuniti tako, kao što je opisano u uputi za uporabu za uređaj za punjenje STIHL AL 101, 300, 500.

6.2 Prikazati razinu napunjenosti

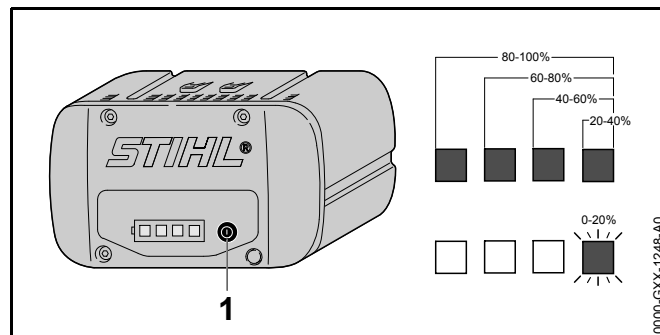

- ▶ Pritisnuti pritisnu tipku/tipkalo (1). LED diode svijetle cca 5 sekundi zeleno i prikazuju razinu napunjenosti.
- ▶ Ukoliko desna LED dioda svjetluca/žmirka zeleno: napuniti akumulator.

6.3 LED diode na akumulatoru

LED diode mogu pokazivati razinu napunjenosti akumulatora ili kvarove/smetnje. LED diode mogu svijetliti ili treperiti zeleno ili crveno.

Ako LED diode svijetle ili trepere zeleno, prikazuje se razina napunjenosti.

- ▶ Ako LED diode svijetle ili trepere crveno: otkloniti kvarove/smetnje,  17.
U škarama za živicu ili u akumulatoru postoji kvar/smetnja.

7 Umetnuti i izvaditi akumulator

7.1 Umetanje akumulatora

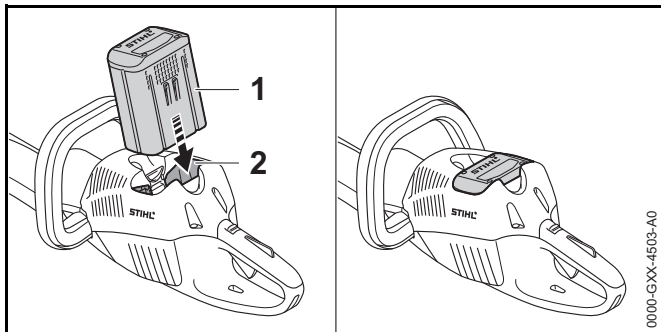

- ▶ Akumulator (1) pritisnuti do graničnika u akumulatorsku komoricu (2).
Akumulator (1) se zvučno uglavljuje.

7.2 Vađenje akumulatora

- ▶ Škare za živicu postaviti na ravnu površinu.

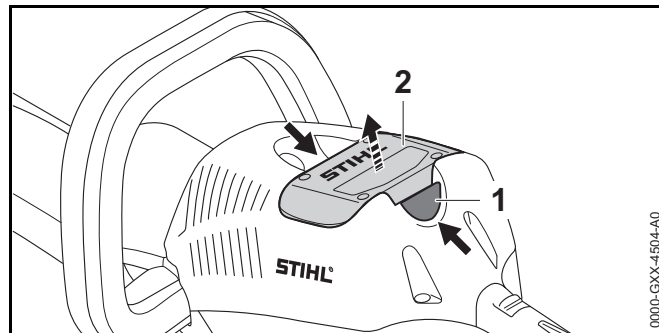

- ▶ Pritisnuti obje zaporne poluge (1).
Akumulator (2) je deblokiran i može se izvaditi.

8 Uklopiti/uključiti i iskllopiti/isključiti škare za živicu

8.1 Uključivanje škara za živicu

UPOZORENJE

Neovisno o redosljedu kojim se pritišću sklopni stremen i sklopna poluga, ubrzavaju se škare za živicu i noževi za rezanje se pokreću. Ako se prvo pritisne sklopna poluga, a zatim sklopni stremen, poslužitelj može izgubiti kontrolu nad škarama za živicu. Poslužitelj se može teško ozlijediti.

- ▶ Prvo pritisnuti sklopni stremen, a zatim sklopnu polugu.

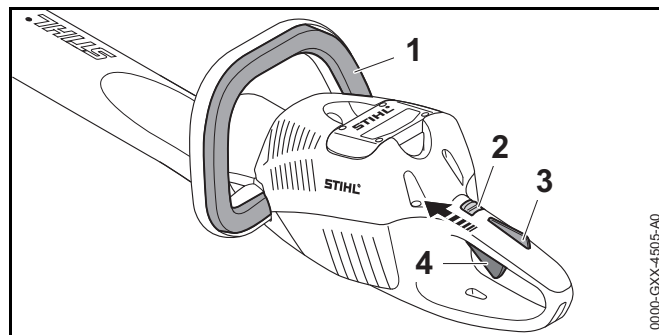

- ▶ Pritisnuti sklopni stremen (1) i držati ga pritisnutim.
- ▶ Razdjelnu/blokirnu polugu (2) s palcem gurnuti u položaj .
- ▶ Zapor sklopne poluge (3) pritiskati s rukom i držati pritisnutim.
- ▶ Sklopnu polugu (4) pritisnuti kažiprstom i držati pritisnutu. Škare za živicu ubrzavaju i noževi za rezanje se pokreću.

Što je više pritisnuta sklopna poluga, to se brže pokreću noževi za rezanje.



8.2 Isklopiti/isključiti škare za živicu

- ▶ Otpustiti sklopni stremen, sklopnu polugu i zapor sklopne poluge.
- ▶ Pričekati, da se noževi za rezanje nakon oko 1 sekunde više ne pokreću.
- ▶ Ukoliko se noževi za rezanje nakon oko 1 sekunde i nadalje pokreću: akumulator izvaditi van i potražiti pomoć stručnog trgovca tvrtke STIHL. Škare za živicu su pokvarene.
- ▶ Razdjelnu/blokirnu polugu gurnuti u položaj .

9 Provjeriti škare za živicu i akumulator

9.1 Provjera elemenata za posluživanje

Razdjelna/blokirna poluga, zapor sklopne poluge i sklopna poluga

- ▶ Izvaditi akumulator.
- ▶ Razdjelnu/blokirnu polugu gurnuti u položaj .
- ▶ Pokušati pritiskati sklopnu polugu bez pritiskanja zapora sklopne poluge.
- ▶ Ako se sklopna poluga može pritisnuti: ne upotrebljavati škare za živicu i potražiti pomoć stručnog trgovca tvrtke STIHL. Razdjelna/blokirna poluga ili zapor sklopne poluge su neispravni.
- ▶ Razdjelnu/blokirnu polugu gurnuti u položaj .

- ▶ Pritisnuti zapor sklopne poluge i držati ga pritisnutim.
- ▶ Pritisnuti sklopnu polugu.
- ▶ Otpustiti sklopnu polugu i zapor sklopne poluge.
- ▶ Ako su sklopna poluga ili zapor sklopne poluge teško pokretljivi ili se ne vraćaju u početni položaj: ne upotrebljavati škare za živicu i potražiti pomoć stručnog trgovca tvrtke STIHL. Sklopna poluga ili zapor sklopne poluge su neispravni.

Sklopni stremen

- ▶ Izvaditi akumulator.
- ▶ Pritisnuti sklopni stremen i ponovno ga otpustiti.
- ▶ Ako je sklopni stremen teško pokretljiv ili se ne vraća u početni položaj: ne upotrebljavati škare za živicu i potražiti pomoć stručnog trgovca tvrtke STIHL. Sklopni stremen je neispravan.

Uključivanje škara za živicu

- ▶ Umetnuti akumulator.
- ▶ Pritisnuti sklopni stremen i ponovno ga otpustiti.
- ▶ Ako su se noževi za rezanje pokretali ili se pokreću: ne upotrebljavati škare za živicu i potražiti pomoć stručnog trgovca tvrtke STIHL. Sklopna poluga je neispravna.
- ▶ Pritisnuti zapor sklopne poluge i držati ga pritisnutim.
- ▶ Pritisnuti sklopnu polugu i držati ju pritisnutom.
- ▶ Ako se noževi za rezanje pokreću: ne upotrebljavati škare za živicu i potražiti pomoć stručnog trgovca tvrtke STIHL. Sklopni stremen je neispravan.
- ▶ Pritisnuti sklopni stremen i držati ga pritisnutim. Noževi za rezanje se pokreću.
- ▶ Ako 3 LED diode trepere crveno: izvaditi akumulator i potražiti pomoć stručnog trgovca tvrtke STIHL. U škarama za živicu postoji kvar/smetnja.
- ▶ Otpustiti sklopni stremen. Noževi za rezanje se nakon otprilike 1 sekunde više ne pokreću.

- ▶ Ako se noževi za rezanje nakon približno 1 sekunde i nadalje pokreću: izvaditi akumulator i potražiti pomoć stručnog trgovca tvrtke STIHL. Škare za živicu su neispravne.

9.2 Provjeriti akumulator

- ▶ Pritisnuti tipkalo na akumulatoru. LED diode svijetle ili svjetlucaju/žmirkaju.
- ▶ Ukoliko LED diode ne svijetle ili ne svjetlucaju/žmirkaju: ne upotrebljavati akumulator i potražiti pomoć stručnog trgovca tvrtke STIHL. U akumulatoru postoji smetnja/kvar.

10 Raditi sa škarama za živicu

10.1 Držanje i vođenje škara za živicu

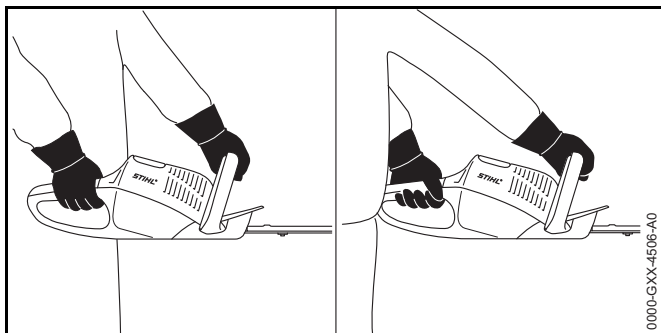

- ▶ Škare za živicu držati čvrsto jednom rukom na ručki za posluživanje tako da palac obuhvaća ručku za posluživanje.
- ▶ Škare za živicu čvrsto držati drugom rukom na stremenoj ručki tako da palac obuhvaća stremenu ručku.

10.2 Rezati

- ▶ Debelo granje i grane odstraniti sa škarama za živicu ili s motornom pilom.

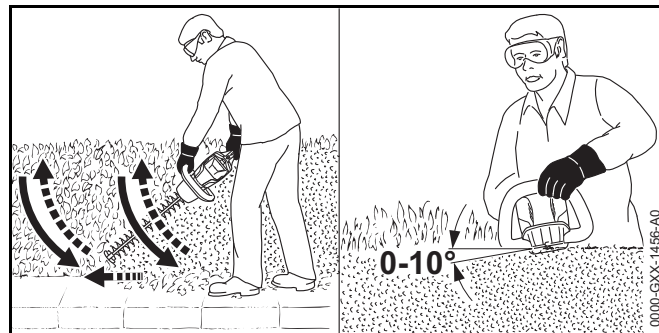

- ▶ Škare za živicu na jednoj strani živice u lučnom obliku voditi odozdo prema gore i rezati živicu.
- ▶ Škare za živicu spuštati bez da režemo živicu.
- ▶ Polagano i kontrolirano ići naprijed.
- ▶ Škare za živicu iznova u lučnom obliku voditi odozdo prema gore i rezati živicu.
- ▶ Drugu stranu živice rezati na isti način.
- ▶ Noževe za rezanje na gornjoj strani živice postaviti u kutu između 0° i 10°.
- ▶ Škare za živicu vodoravno i u lučnom obliku voditi amo-tamo i rezati živicu.
- ▶ Ukoliko popusti/oslabi učinak rezanja: naoštiti noževe za rezanje.

11 Nakon rada

11.1 Nakon rada

- ▶ Iskllopiti/isključiti škare za živicu, razdjelnu-blokirnu polugu gurnuti i položaj i akumulator izvaditi van.
- ▶ Ukoliko su škare za živicu mokre: škare za živicu pustiti da se osuše.
- ▶ Čistiti škare za živicu.
- ▶ Čistiti noževe za rezanje.
- ▶ Štitnik noževa nataknuti preko noževa za rezanje tako, da isti u potpunosti pokriva noževe za rezanje.
- ▶ Očistiti akumulator.

12 Transport

12.1 Transportirati škare za živicu

- ▶ Iskllopiti/isključiti škare za živicu, razdjelnu-blokirnu polugu gurnuti i položaj  i akumulator izvaditi van.
- ▶ Štitnik noževa nataknuti preko noževa za rezanje tako, da isti u potpunosti pokriva noževe za rezanje.
- ▶ Škare za živicu s jednom rukom na stremenoj ručki nositi tako, da noževi za rezanje pokazuju prema natrag.
- ▶ Ukoliko se škare za živicu transportiraju u vozilu: osigurati, da se škare za živicu ne prekreću i da se ne miču/ne pokreću.

12.2 Transportirati akumulator

- ▶ Iskllopiti/isključiti škare za živicu, razdjelnu-blokirnu polugu gurnuti i položaj  i akumulator izvaditi van.
- ▶ Osigurati, da se akumulator nalazi u sigurnosno ispravnom stanju.
- ▶ Akumulator zapakirati tako, da su ispunjeni sljedeći uvjeti:
 - Pakovanje je električki nevodljivo.
 - Akumulator se u pakovanju ne može pomicati/pokretati.
- ▶ Pakovanje osigurati tako, da se ne može pomicati/pokretati.

Akumulator podliježe ispunjenju zahtjeva za robe, opasne u transportu. Akumulator je stupnjevan kao UN 3480 (litij-ionske baterije) i provjeren/ispitan prema UN-ovom priručniku Provjere/ispitivanja i kriteriji dio III, pododlomak 38.3.

Transportni propisi su pod www.stihl.com/safety-data-sheets navedeni.

13 Pohranjivanje/skladištenje

13.1 Pohraniti/skladištiti škare za živicu

- ▶ Iskllopiti/isključiti škare za živicu, razdjelnu-blokirnu polugu gurnuti i položaj  i akumulator izvaditi van.

- ▶ Štitnik noževa nataknuti preko noževa za rezanje tako, da isti u potpunosti pokriva noževe za rezanje.
- ▶ Škare za živicu pohraniti tako, da budu ispunjeni sljedeći uvjeti:
 - Škare za živicu su izvan dosega djece.
 - Škare za živicu su čiste i suhe.

13.2 Pohraniti/skladištiti akumulator

STIHL preporučuje, akumulator skladištiti u stanju napunjenosti između 40 % i 60 % (2 zeleno svijetleće LED diode).

- ▶ Akumulator pohraniti tako, da su ispunjeni sljedeći uvjeti:
 - Akumulator je izvan dosega djece.
 - Akumulator je čist i suh.
 - Akumulator je u zatvorenoj prostoriji.
 - Akumulator je odvojen od škara za živicu i uređaja za punjenje.
 - Akumulator se nalazi u električki nevodljivom pakovanju.
 - Akumulator je u temperaturnom području između 10 °C i + 50 °C.

14 Čistiti

14.1 Čistiti škare za živicu

- ▶ Iskllopiti/isključiti škare za živicu, razdjelnu-blokirnu polugu gurnuti i položaj  i akumulator izvaditi van.
- ▶ Škare za živicu čistiti s vlažnom krpom ili otapalom smole tvrtke STIHL.

14.2 Čistiti noževe za rezanje

- ▶ Iskllopiti/isključiti škare za živicu, razdjelnu-blokirnu polugu gurnuti i položaj  i akumulator izvaditi van.
- ▶ Noževe za rezanje s obje strane poprskati s otapalom smole tvrtke STIHL.
- ▶ Primijeniti akumulator.

- ▶ Uklopiti/uključiti na 5 sekundi škare za živicu. Noževi za rezanje se pokreću. Otapalo smole tvrtke STIHL se ravnomjerno raspodjeljuje.

14.3 Čistiti akumulator

- ▶ Akumulator čistiti s vlažnom krpom.

15 Održavati

15.1 Oštriti noževe za rezanje

STIHL preporučuje da se noževi povjere na oštrenje stručnom trgovcu tvrtke STIHL.

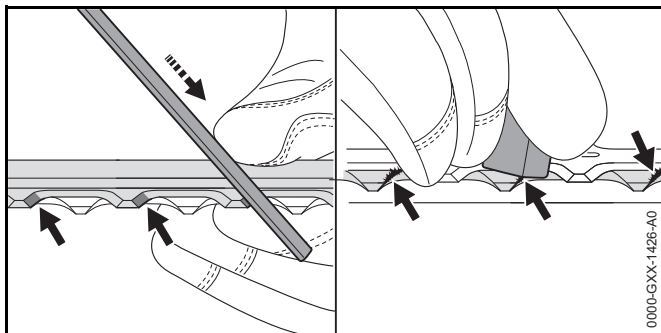

- ▶ Svaku oštricu gornjeg noža turpijati plosnatom turpijom tvrtke STIHL, potezom prema naprijed. Pri tome se pridržavati kuta oštrenja, 18.2.
- ▶ Preokrenuti škare za živicu.
- ▶ Naoštriti ostale oštrice.
- ▶ Svaku oštricu osloboditi od srha odozdo.
- ▶ Preokrenuti škare za živicu.
- ▶ Ukloniti srhe na ostalim oštricama.
- ▶ Prašinu koja je nastala za vrijeme turpijanja odstraniti s mokrom krpom.
- ▶ Noževe za rezanje s obje strane poprskati s otapalom smole tvrtke STIHL.

- ▶ Uklopiti/uključiti na 5 sekundi škare za živicu. Noževi za rezanje se pokreću. Otapalo smole tvrtke STIHL se ravnomjerno raspodjeljuje.
- ▶ Ukoliko postoje nejasnoće: potražiti pomoć stručnog trgovca tvrtke STIHL.

16 Popravlјati

16.1 Popravlјanje škara za živicu i akumulatora

Poslužitelj ne može sam popravlјati škare za živicu, noževe za rezanje i akumulator.

- ▶ Ako su škare za živicu ili noževi za rezanje oštećeni: ne upotrebljavati škare za živicu i potražiti pomoć stručnog trgovca tvrtke STIHL.
- ▶ Ako je akumulator neispravan ili je oštećen: zamijeniti akumulator.

17 Odkloniti smetnje/kvarove

17.1 Uklanjanje kvarova/smetnji na škarama za živicu ili akumulatoru

Smetnja/kvar	LED diode na akumulatoru	Uzrok	Otklanjanje
Škare za živicu pri uključivanju ne rade.	1 LED dioda treperi zeleno.	Razina napunjenosti akumulatora je preniska.	▶ Akumulator napuniti tako, kao što je opisano u uputi za uporabu za uređaje za punjenje STIHL AL 101, 300, 500.
	1 LED dioda svijetli crveno.	Akumulator je previše zagrijan ili je hladan.	▶ Izvaditi akumulator. ▶ Ostaviti akumulator da se ohladi ili zagrije.
	3 LED diode trepere crveno.	U škarama za živicu postoji kvar/smetnja.	▶ Izvaditi akumulator. ▶ Očistiti električne kontakte u akumulatorskoj komorici. ▶ Umetnuti akumulator. ▶ Uključiti škare za živicu. ▶ Ako 3 LED diode i nadalje trepere crveno: potražiti pomoć stručnog trgovca tvrtke STIHL.
		Noževi za rezanje otežano se pokreću.	▶ Noževe za rezanje s obje strane poprskati s otapalom smole tvrtke STIHL. ▶ Ako 3 LED diode i nadalje trepere crveno: ne upotrebljavati škare za živicu i potražiti pomoć stručnog trgovca tvrtke STIHL.
	3 LED diode svijetle crveno.	Škare za živicu su previše zagrijane.	▶ Izvaditi akumulator. ▶ Ostaviti škare za živicu da se ohlade.
	4 LED diode trepere crveno.	U akumulatoru postoji smetnja.	▶ Izvaditi akumulator i iznova ga umetnuti. ▶ Uključiti škare za živicu. ▶ Ako 4 LED diode i nadalje trepere crveno: ne upotrebljavati akumulator i potražiti pomoć stručnog trgovca tvrtke STIHL.
		Između škara za živicu i akumulatora prekinut je električni spoj.	▶ Izvaditi akumulator. ▶ Očistiti električne kontakte u akumulatorskoj komorici. ▶ Umetnuti akumulator.
		Škare za živicu ili akumulator su vlažni.	▶ Ostaviti škare za živicu ili akumulator da se osuše.

Smetnja/kvar	LED diode na akumulatoru	Uzrok	Otklanjanje
Škare za živicu isključuju se tijekom rada.	3 LED diode svijetle crveno.	Škare za živicu su previše zagrijane.	<ul style="list-style-type: none"> ▶ Izvaditi akumulator. ▶ Ostaviti škare za živicu da se ohlade.
		Postoji električna smetnja/kvar.	<ul style="list-style-type: none"> ▶ Izvaditi akumulator i iznova ga umetnuti. ▶ Uključiti škare za živicu.
Vrijeme rada škara za živicu previše je kratko.		Akumulator nije u potpunosti napunjen.	▶ Akumulator napuniti u potpunosti, kao što je opisano u uputi za uporabu za uređaje za punjenje STIHL AL 101, 300, 500.
		Radni vijek akumulatora je prekoračen.	▶ Zamijeniti akumulator.

18 Tehnički podaci

18.1 Škare za živicu STIHL HSA 66, HSA 86

HSA 66

- Dopušteni akumulatori:
 - STIHL AP
 - STIHL AR
- Težina bez akumulatora: 3,1 kg

HSA 86

- Dopušteni akumulatori:
 - STIHL AP
 - STIHL AR
- Težina bez akumulatora:
 - HSA 86, duljina reza 450 mm: 3,0 kg
 - HSA 86, duljina reza 620 mm: 3,3 kg

18.2 Noževi za rezanje

HSA 66

- Razmak zuba: 30 mm
- Duljina reza: 500 mm
- Kut oštrenja: 35°

HSA 86

- Razmak zuba: 33 mm
- Duljina reza: 450 mm ili 620 mm
- Kut oštrenja: 45°

18.3 Akumulator STIHL AP

- Akumulatorska tehnologija: litij-ionska
- Napon: 36 V

- Kapacitet u Ah: vidi pločicu s podacima snage
- Obustava energije u Wh: vidi pločicu s podacima snage
- Težina u kg: vidi pločicu s podacima snage
- Dozvoljeno/dopušteno temperaturno područje za uporabu i pohranjivanje/skladištenje: - 10 °C do + 50 °C

18.4 Vrijednosti buke i vibracija

HSA 66, HSA 86

STIHL preporučuje nošenje štitnika za zaštitu sluha.

- Razina zvučnog tlaka L_{pA} izmjerena prema EN 60745-2-15: 83 dB(A). K-vrijednost za razinu zvučnog tlaka iznosi 2,5 dB(A).
- Razina zvučne snage L_{wA} izmjerena prema EN 60745-2-15: 94 dB(A). K-vrijednost za razinu zvučne snage iznosi 2,5 dB(A).
- Vrijednost vibracija a_{HV} izmjerena prema EN 60745-2-15
 - ručka za posluživanje: 2,3 m/s². K-vrijednost za vrijednost vibracija iznosi 2,0 m/s².
 - stremena ručka: 3,7 m/s². K-vrijednost za vrijednost vibracija iznosi 2,0 m/s².

Navedene vrijednosti vibracija mjerene su prema normiranom ispitnom postupku i mogu se iskoristiti za usporedbu električnih uređaja. Vrijednosti vibracija koje stvarno nastaju mogu odstupati od navedenih vrijednosti, ovisno o vrsti primjene. Navedene vrijednosti vibracija mogu biti upotrebljene za prvu procjenu vibracionog opterećenja. Stvarna vrijednost vibracionog opterećenja mora biti procijenjena. Pri tome se također mogu uzeti u obzir vremena u kojima je električni uređaj isklapljen i takva, u kojima je doduše uklopljen, ali radi bez opterećenja.

18.5 REACH

REACH označava EG-odredbu/propis za registriranje, procjenjivanje i dozvolu/dopuštenje primjene kemikalija.

Informacije za ispunjenje REACH odredbe su pod www.stihl.com/reach navedene.

19 Pričuvni dijelovi i pribor

19.1 Pričuvni dijelovi i pribor

STIHL® Ovi simboli označavaju originalne pričuvne dijelove tvrtke STIHL i originalni pribor tvrtke STIHL.

STIHL preporučuje uporabu originalnih pričuvnih dijelova tvrtke STIHL i originalnog pribora tvrtke STIHL.

Originalni pričuvni dijelovi tvrtke STIHL i originalan pribor tvrtke STIHL dobivaju se kod stručnog trgovca tvrtke STIHL.

20 Zbrinjavanje

20.1 Zbrinjavanje škara za živicu i akumulatora

Obavijesti glede zbrinjavanja mogu se dobiti kod stručnog trgovca tvrtke STIHL.

- ▶ Škare za živicu, akumulator, pribor i pakovanje zbrinjavati sukladno propisima i na ekološki način.

21 EU-izjava o sukladnosti

21.1 Škare za živicu STIHL HSA 66, HSA 86

ANDREAS STIHL AG & Co. KG
Badstraße 115
D-71336 Waiblingen
Njemačka

izjavljuje pod punom vlastitom odgovornošću da

- vrsta gradnje: škare za živicu s akumulatorom
- tvornička oznaka: STIHL
- tip: HSA 66, HSA 86
- serijska identifikacija: 4851

odgovaraju dotičnim odredbama Direktiva 2011/65/EU, 2006/42/EZ, 2014/30/EU i 2000/14/EZ i da su razvijane i izrađene u skladu s verzijama vezanim uz datum proizvodnje, prema sljedećim normama: EN 55014-1, EN 55014-2, EN 60745-1 i EN 60745-2-15.

Primijenjeni postupak procjene sukladnosti prema Direktivi 2000/14/EZ Dodatak V.

HSA 66, HSA 86

- Mjerena razina zvučne snage: 94 dB(A)
- Garantirana razina zvučne snage: 96 dB(A)

Tehnička dokumentacija pohranjena je u odjelu za registraciju proizvoda tvrtke ANDREAS STIHL AG & Co. KG.

Godina gradnje, zemlja proizvodnje i broj stroja navedeni su na škarama za živicu.

Waiblingen, 1.3.2017

ANDREAS STIHL AG & Co. KG

u.z.



Thomas Elsner, rukovoditelj za upravljanje proizvodima i uslugama

22 Adrese

22.1 STIHL – Glavna uprava

ANDREAS STIHL AG & Co. KG
Postfach 1771
D-71307 Waiblingen

22.2 STIHL – Prodajna društva

NJEMAČKA

STIHL Vertriebszentrale AG & Co. KG
Robert-Bosch-Straße 13
64807 Dieburg
Telefon: +49 6071 3055358

AUSTRIJA

STIHL Ges.m.b.H.
Fachmarktstraße 7
2334 Vösendorf
Telefon: +43 1 86596370

ŠVICARSKA

STIHL Vertriebs AG
Isenrietstraße 4
8617 Mönchaltorf
Telefon: +41 44 9493030

ČEŠKA REPUBLIKA

Andreas STIHL, spol. s r.o.
Chrlická 753
664 42 Modřice

22.3 STIHL – Uvoznici

BOSNA I HERCEGOVINA

UNIKOMERC d. o. o.
Bišće polje bb
88000 Mostar
Telefon: +387 36 352560
Telefaks: +387 36 350536

HRVATSKA

UNIKOMERC – UVOZ d.o.o.
Sjedište:
Amruševa 10, 10000 Zagreb
Prodaja:
Ulica Kneza Ljudevita Posavskog 56, 10410 Velika Gorica
Telefon: +385 1 6370010

Telefaks: +385 (0) 1 6221569

TURSKA

SADAL TARIM MAKİNALARI DIŞ TİCARET A.Ş.
Alsancak Sokak, No:10 I-6 Özel Parsel
34956 Tuzla, İstanbul
Telefon: +90 216 394 00 40
Telefaks: +90 216 394 00 44

23 Opće upute o sigurnosti u radu za električne alate

23.1 Uvod

U ovom poglavlju daju se opće, prethodno formulirane sigurnosne upute, sadržane u normi EN/IEC 60745 za rukom vođene, motorom pogonjene električne alate.

STIHL mora te tekstove tiskati.

Upute o sigurnosti navedene pod "Električna sigurnost" za izbjegavanje električnog udara nisu primjenjive za proizvode s akumulatorom tvrtke STIHL.



UPOZORENJE

Pročitajte sve upute o sigurnosti u radu i naputke. Propusti kod pridržavanja uputa o sigurnosti u radu i naputaka mogu uzrokovati električni udar, izbijanje požara i/ili teške povrede. **Sve upute o sigurnosti u radu sačuvajte na sigurnom mjestu za buduću primjenu.**

Pojam "Električni alat", koji je upotrebljen u uputama o sigurnosti u radu, odnosi se na električne alate koji rade priključeni na električnu mrežu (s mrežnim kabelom) i na električne alate koji rade s akumulatorom (bez mrežnog kabela).

23.2 Sigurnost radnog mjesta

- a) **Područje rada treba biti čisto i dobro osvijetljeno.** Nered ili neosvijetljeno područje rada mogu uzrokovati nesreće.
- b) **Ne radite s električnim alatom u okolišu u kojem postoji opasnost od eksplozija, kao ni tamo, gdje se nalaze zapaljive tekućine, plinovi ili prašine.** Električni alati proizvode iskre, koje mogu zapaliti prašinu ili pare.
- c) **Za vrijeme korišćenja električnih alata držite na sigurnoj udaljenosti djecu i druge osobe.** U slučaju skretanja misli ili pri udaljavanju možete izgubiti kontrolu nad uređajem.

23.3 Električna sigurnost

- a) **Priključni utikač električnog alata mora pristajati u utičnicu.** Na utikaču se niti na koji način ne smiju vršiti izmjene. **Ne upotrebljavajte adapterski utikač zajedno sa zaštitno uzemljenim električnim alatima.** Utikači na kojima nisu vršene izmjene i odgovarajuće utičnice smanjuju opasnost od električnog udara.
- b) **Izbjegavajte tjelesni kontakt s uzemljenim površinama, kao što su cijevi, grijača tijela, peći i hladnjaci.** Kada Vam je tijelo uzemljeno, postoji povećana opasnost od električnog udara.
- c) **Električne alate držite na sigurnoj udaljenosti od kiše ili vlage/mokrine.** Prodor vode u električni alat povećava opasnost od električnog udara.
- d) **Ne zlorabite vod, kako bi nosili električni alat, ovješavali ga ili kako bi povlačili utikač iz utičnice.** **Vod držite na sigurnoj udaljenosti od vrućine, ulja, oštrih rubova/bridova ili pokretnih dijelova uređaja.** Oštećeni ili zapleteni vodovi povećavaju opasnost od električnog udara.
- e) **Kada s električnim alatom radite na otvorenom, upotrebljavajte samo one produžne vodove, koji su prikladni za vanjsko područje rada.** Uporaba produžnog voda, prikladnog za vanjsko područje rada, smanjuje opasnost od električnog udara.
- f) **Kada se ne može izbjeći rad/pogon električnog alata u vlažnom okolišu, upotrebite zaštitnu strujnu ili nadstrujnu sklopku.** Primjena zaštitne strujne ili nadstrujne sklopke smanjuje opasnost od električnog udara.

23.4 Sigurnost osoba

- a) **Budite pažljivi, paziti na ono, što radite, i s razumom krenite na rad s električnim alatom. Ne koristite električni alat, ako ste umorni ili pod utjecajem droga, alkohola ili medikamena.** Trenutak nepažnje pri korišćenju električnog alata može uzrokovati ozbiljne povrede.
- b) **Nosite osobnu zaštitnu opremu i uvijek zaštitne naočale.** Nošenje osobne zaštitne opreme, kao primjerice maske za zaštitu od prašine, cipela koje su sigurne od sklizanja, zaštitnog šljema ili zaštite za sluh, već prema vrsti primjene električnog alata, smanjuje opasnost od zadobivanja ozljeda.
- c) **Izbjegavajte nehotimično stavljanje u rad/pogon. Budite sigurni da je električni alat isklapljen/isključen, prije nego što ga uklapate/priključujete na opskrbu strujom i/ili na akumulator, prije nego što ga preuzimate ili nosite.** Kada pri nošenju električnog alata imate prst na sklopci ili uređaj uključen priključujete na opskrbu strujom, spomenuto može uzrokovati nesreće.
- d) **Prije nego što uklapate/uključujete električni alat, uklonite alate za podešavanje ili ključ za vijke.** Alat ili ključ, koji se nalazi u rotirajućem dijelu uređaja, može uzrokovati zadobivanje ozljeda.
- e) **Izbjegavajte abnormalno držanje tijela. Osigurajte siguran položaj i održavajte u svako vrijeme ravnotežu.** Na taj način možete u neočekivanim situacijama bolje kontrolirati električni alat.
- f) **Nosite prikladnu odjeću. Ne nosite široku odjeću i nakit.** **Držite kosu, odjeću i rukavice na sigurnoj udaljenosti od dijelova koji se pokreću.** Pokretni dijelovi mogu zahvatiti široku odjeću, nakit ili dugu kosu.
- g) **Ukoliko se mogu montirati naprave/uređaji za usisavanje i odstranjivanje prašine i hvatanje prašine, iste treba priključiti i ispravno upotrebljavati.** Uporaba uređaja za usisavanje i odstranjivanje prašine može smanjiti ugrožavanje od prašine.
- h) **Ne težite lažnoj sigurnosti i nemojte, ne osvrtni se na sigurnosna pravila za električne alate, također i kada se nakon mnogostrukog korišćenja pouzdajete u električni alat.** Nepažljivo rukovanje može u dijelici sekunde uzrokovati teške povrede.

23.5 Uporaba i postupanje s električnim alatom

- a) **Nikada ne preopterećujte uređaj. Upotrebljavajte električni alat koji je određen za Vaš rad.** S prikladnim električnim alatom radite bolje i sigurnije u navedenom području snage.
- b) **Ne koristite električni alat, čija je sklopka pokvarena.** Električni uređaj, koji se više neda uklopiti/uključiti ili iskllopiti/isključiti, je opasan i mora se popraviti.
- c) **Izvučite utikač iz utičnice i/ili uklonite akumulator koji se može izvaditi, prije nego što poduzimate podešavanja uređaja, prije nego što vršite zamjenu dijelova alata za primjenu ili odlažete uređaj.** Ta mjera opreza sprječava nehotimično startanje električnog alata.
- d) **Pohranjajte/skladištite nekorišćene električne alate izvan doseg djece. Ne dopuštajte korišćenje uređaja osobama, koje nisu s istim upoznate ili nisu čitale ove naputke.** Električni alati su opasni, kada ih koriste neiskusne osobe.
- e) **Njeguajte s pažnjom električne alate i alate za primjenu. Kontrolirajte, funkcioniraju li pokretni dijelovi besprijekorno i da se ne zaglavljaju, jesu li dijelovi slomljeni ili oštećeni toliko, da je funkcija električnog alata narušena. Prije primjene električnog alata, oštećene dijelove treba dati na popravak.** Mnoge nesreće imaju uzrok u loše održavanim električnim alatima.
- f) **Rezni alati trebaju biti oštri i čisti.** Pažljivo njegovani rezni alati s oštrim oštricama/reznim bridovima zaglavljaju se manje i lakše se vode.
- g) **Upotrebljavajte električni alat, pribor, alate za primjenu itd. u skladu s ovim naputcima. Pri tome uzimajte u obzir uvjete rada i djelatnost, koju treba izvršiti.** Korišćenje električnih alata za svrhe i primjene koje nisu predviđene, može uzrokovati opasne situacije.
- h) **Održavajte ručke i površine ručki suhima i čistima, slobodne od ulja i masti.** Skliske ručke i površine ručki ne dozvoljavaju sigurno posluživanje i kontrolu električnog alata u nepredvidivim situacijama.

23.6 Uporaba i postupanje s akumulatorskim alatima

- a) **Punite akumulatore samo s uređajima za punjenje, koje je proizvođač preporučio.** Za uređaj za punjenje, koji je prikladan samo za određenu vrstu akumulatora, postoji opasnost od izbijanja požara, ako se upotrebljava s drugim akumulatorima.
- b) **U električnim alatima upotrebljavajte samo akumulatore, koji su za to predviđeni.** Korišćenje drugih akumulatora može uzrokovati povrede i opasnost od izbijanja požara.
- c) **Nekorišćeni akumulator držite na udaljenosti od uredskih spajalica, kovanica, ključeva, čavala, vijaka i drugih malih metalnih predmeta, koji bi mogli uzrokovati premošćivanje kontakata.** Kratki spoj između akumulatorskih kontakata može imati za posljedicu opekline ili izbijanje vatre.
- d) **Pri pogrešnoj uporabi može iz akumulatora istjecati tekućina. Izbjegavajte kontakt s time (njome). Pri slučajnom kontaktu isprati s vodom. Ukoliko je tekućina dospijela u oči, dodatno zatražiti liječničku pomoć.** Iz akumulatora izlazeća tekućina može uzrokovati iritacije/nadraženosti kože ili opekline.
- e) **Ne koristite oštećen ili izmijenjen akumulator.** Oštećeni ili izmijenjeni akumulatori mogu se nepredvidivo vladati u radu i uzrokovati vatru, eksploziju ili opasnost od ozljeđivanja.
- f) **Ne izlažite akumulator vatri ili previsokim temperaturama.** Vatra ili temperature preko 130 °C (265 °F) mogu izazvati eksploziju.
- g) **Slijedite sve naputke za punjenje i nikad ne punite akumulator ili akumulatorski alat izvan temperaturnog područja koje je navedeno u uputi za rad.** Pogrešno punjenje ili punjenje izvan dopuštenog temperaturnog područja može razoriti/uništiti akumulator i povećati opasnost od izbijanja požara.

23.7 Servis

- a) **Električni alat treba dati na popravak samo kvalificiranim stručnim osobama i samo s originalnim pričuvnim dijelovima.** Time se osigurava, da sigurnost električnog alata ostane održiva.
- b) **Nikada ne održavajte oštećene akumulatore.** Svo održavanje akumulatora treba uslijediti od strane proizvođača ili ovlaštenih mjesta servisiranja.

23.8 Upute o sigurnosti u radu za škare za živicu

- **Držite sve dijelove tijela na sigurnoj udaljenosti od noževa za rezanje. Kada su noževi u radu, ne pokušavajte uklanjati rezno dobro ili zadržavati materijal koji režete. Zaglavljeno rezno dobro treba odstranjivati samo, kada je uređaj isklopljen/isključen.** Trenutak nepažnje pri korišćenju škara za živicu može uzrokovati teške povrede.
- **Kada nož miruje, nosite škare za živicu na ručki. Pri transportu ili pohranjivanju/skladištenju škara za živicu, uvijek treba navući zaštitni pokrov.** Pažljivo postupanje s uređajem sprječava opasnost od zadobivanja ozljeda od noža.
- **Pridržavajte električni alat na izoliranim zahvatnim površinama, jer nož za rezanje može doći u doticaj sa skrivenim električnim vodovima.** Kontakt noža za rezanje s vodom koji provodi struju, može metalne dijelove uređaja dovesti pod napon i uzrokovati električni udar.

Obsah

1 Úvod	26	9.2 Kontrola akumulátoru	37
2 Informace k tomuto návodu k použití	26	10 Práce se zahradními nůžkami	38
2.1 Platné dokumenty	26	10.1 Jak zahradní nůžky držet a vést	38
2.2 Označení varovných odkazů v textu	27	10.2 Postřih	38
2.3 Symboly v textu	27	11 Po skončení práce	38
3 Přehled	27	11.1 Po skončení práce	38
3.1 Zahradní nůžky a akumulátor	27	12 Přeprava	38
3.2 Symboly	28	12.1 Přeprava zahradních nůžek	38
4 Bezpečnostní pokyny	28	12.2 Přeprava akumulátoru	39
4.1 Varovné symboly	28	13 Skladování	39
4.2 Řádné používání	29	13.1 Skladování zahradních nůžek	39
4.3 Požadavky na uživatele	29	13.2 Skladování akumulátoru	39
4.4 Oblečení a vybavení	30	14 Čištění	39
4.5 Pracovní pásma a okolí	30	14.1 Čištění zahradních nůžek	39
4.6 Bezpečnosti odpovídající stav	31	14.2 Čištění nožů postřihové lišty	39
4.7 Pracovní postup	32	14.3 Čištění akumulátoru	39
4.8 Přeprava	33	15 Údržba	39
4.9 Skladování	34	15.1 Ostření nožů postřihové lišty	39
4.10 Čištění, údržba, opravy	34	16 Oprava	40
5 Příprava zahradních nůžek k provozu	35	16.1 Oprava zahradních nůžek a akumulátoru	40
5.1 Příprava zahradních nůžek k provozu	35	17 Odstranění poruch	41
6 Nabíjení akumulátoru a světla LED	35	17.1 Odstranění poruch na zahradních nůžkách nebo akumulátoru	41
6.1 Nabíjení akumulátoru	35	18 Technická data	43
6.2 Indikace stavu nabití	35	18.1 Zahradní nůžky STIHL HSA 66, HSA 86	43
6.3 LED na akumulátoru	35	18.2 Nože postřihové lišty	43
7 Vsazení a vyjmutí akumulátoru	36	18.3 Akumulátor STIHL AP	43
7.1 Vsazení akumulátoru	36	18.4 Akustické a vibrační hodnoty	43
7.2 Vyjmutí akumulátoru	36	18.5 REACH	43
8 Zapnutí a vypnutí zahradních nůžek	36	19 Náhradní díly a příslušenství	44
8.1 Zapnutí zahradních nůžek	36	19.1 Náhradní díly a příslušenství	44
8.2 Vypnutí zahradních nůžek	36	20 Likvidace	44
9 Kontrola zahradních nůžek a akumulátoru	37	20.1 Likvidace zahradních nůžek a akumulátoru	44
9.1 Kontrola ovládacích prvků	37		



Tento návod k použití je chráněn autorským zákonem. Veškerá práva zůstávají vyhrazena, zejména právo reprodukce, překladu a zpracování elektronickými systémy.

21 Prohlášení o konformitě EU	44
21.1 Zahradní nůžky STIHL HSA 66, HSA 86.	44
22 Adresy	44
22.1 Hlavní sídlo firmy STIHL	44
22.2 Distribuční společnosti STIHL	45
22.3 Dovozci firmy STIHL	45
23 Všeobecné bezpečnostní pokyny pro elektrické stroje	45
23.1 Úvod	45
23.2 Bezpečnost pracoviště	46
23.3 Elektrická bezpečnost	46
23.4 Bezpečnost osob	46
23.5 Použití a zacházení s elektrickým strojem	47
23.6 Použití a zacházení s akumulátorovým strojem	47
23.7 Servis	48
23.8 Bezpečnostní pokyny pro zahradní nůžky	48

1 Úvod

Vážená zákaznice, vážený zákazníku,
těší nás, že jste se rozhodli pro firmu STIHL. Vyvíjíme a vyrábíme naše výrobky ve špičkové kvalitě odpovídající potřebám našich zákazníků. Tím vznikají výrobky s vysokým stupněm spolehlivosti i při extrémním namáhání.

STIHL je zárukou špičkové kvality také v servisních službách. Náš odborný prodej zajišťuje kompetentní poradenství a instruktáž jakož i obsáhlý technický suport.

Děkujeme Vám za Vaši důvěru a přeje mnoho spokojenosti s Vaším výrobkem STIHL.



Dr. Nikolas Stihl

DŮLEŽITÉ! PŘED POUŽITÍM SI NÁVOD PŘEČÍST A ULOŽIT PRO DALŠÍ POTŘEBU.

2 Informace k tomuto návodu k použití

2.1 Platné dokumenty

Platí lokální bezpečnostní předpisy.

- ▶ Navíc k tomuto návodu k použití si přečíst, porozumět a uložit pro další potřebu níže uvedené dokumenty:
 - návod k použití pro akumulátor STIHL AR
 - návod k použití pro "opaskovou brašnu AP s přípojevacím kabelem"
 - bezpečnostní pokyny pro akumulátor STIHL AP
 - návod k použití pro nabíječky STIHL AL 101, 300, 500

- Bezpečnostní informace pro akumulátory STIHL a výrobky s integrovaným akumulátorem: www.stihl.com/safety-data-sheets

2.2 Označení varovných odkazů v textu

! VAROVÁNÍ

Odkaz upozorňuje na nebezpečí, která mohou vést k těžkým úrazům či usmrcení.

- ▶ Uvedená opatření mohou zabránit těžkým úrazům či usmrcení.

UPOZORNĚNÍ

Odkaz upozorňuje na nebezpečí, která mohou vést k věcným škodám.

- ▶ Uvedená opatření mohou zabránit věcným škodám.

2.3 Symboly v textu

-  Tento symbol odkazuje na kapitulu v tomto návodu k použití.

3 Přehled

3.1 Zahradní nůžky a akumulátor

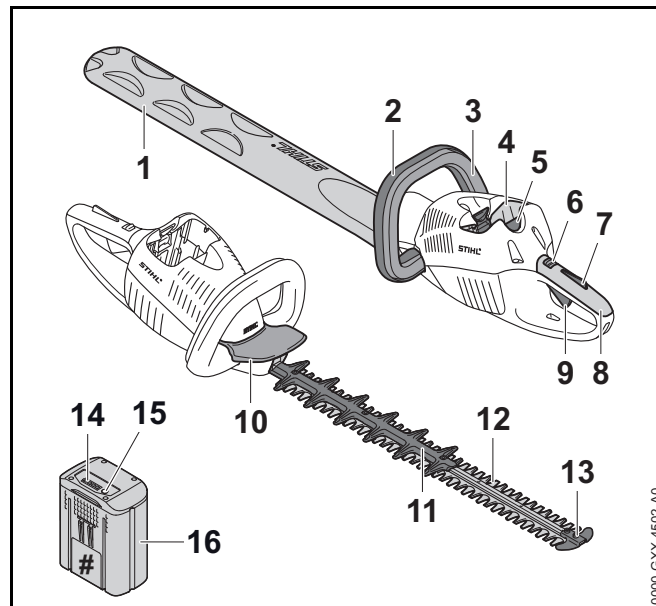

1 Ochranný kryt postřihové lišty

Ochranný kryt postřihové lišty chrání před kontaktem s noží postřihové lišty.

2 Kruhá trubková rukojeť

Kruhá trubková rukojeť slouží k držení, vedení a nošení zahradních nůžek.

3 Spínací rámová páčka

Spínací rámová páčka zapíná a vypíná zahradní nůžky společně se spínačem.

4 Akumulátorová šachta

Do akumulátorové šachty se vsunuje akumulátor.

5 Aretační páčka

Aretační páčka drží akumulátor v akumulátorové šachtě.

6 Zarážková páčka

Zarážková páčka společně s pojistkou spínače odjišťuje spínač.

7 Pojistka spínače

Pojistka spínače společně se zarážkovou páčkou odjišťuje spínač.

8 Ovládací rukojeť

Ovládací rukojeť slouží k ovládnání, držení a vedení zahradních nůžek.

9 Spínač

Spínač zapíná a vypíná zahradní nůžky společně se spínací rámovou páčkou.

10 Ochranný kryt ruky

Ochranný kryt ruky chrání ruku na kruhové trubkové rukojeti před kontaktem s noži postřihové lišty.

11 Ochrana proti pořezání (pouze HSA 86)

Ochrana proti pořezání chrání stehna před kontaktem se zadním pásmem nožů postřihové lišty.

12 Nože postřihové lišty

Nože postřihové lišty stříhají větvičky a živé ploty.

13 Ochranný kryt špice postřihové lišty pro práce nízko nad zemí

Ochranný kryt špice postřihové lišty chrání špici postřihové lišty před kontaktem s předměty.

14 Světla LED

Světla LED signalizují stav nabití akumulátoru a poruchy.

15 Tlačítko

Tlačítko aktivuje světla LED na akumulátoru.

16 Akumulátor

Akumulátor napájí zahradní nůžky energií.

Výkonový štítek s výrobním číslem**3.2 Symboly**

Tyto symboly se mohou nacházet na zahradních nůžkách a akumulátoru a mají následující význam:



Zarážková páčka odblokuje spínač v této poloze.



Zarážková páčka zajistí spínač v této poloze.



1 LED svítí červeně. Akumulátor je příliš teplý nebo příliš studený.

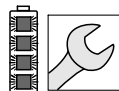

4 LED blikají červeně. V akumulátoru je porucha.



LWA Zaručená hladina akustického výkonu podle směrnice 2000/14/EG v dB(A) za účelem porovnatelnosti akustických emisí výrobků.



Údaj vedle symbolu odkazuje na obsah energie akumulátoru podle specifikace výrobce článků. Obsah energie, který je k dispozici při použití, je menší.



Výrobek nelikvidujte s domácím odpadem.

4 Bezpečnostní pokyny

4.1 Varovné symboly

Varovné symboly na motorových zahradních nůžkách a na akumulátoru mají níže uvedený význam:



Dbejte bezpečnostních odkazů a na jejich opatření.



Tento návod k použití je třeba si přečíst, porozumět mu a uložit ho pro další potřebu.



Noste ochranné brýle.



Nedotýkejte se pohybujících se nožů postřihové lišty.



Akumulátor během přerušení práce, přepravy, skladování, údržby nebo opravy vždy vyjměte.



Chraňte akumulátor před horkem a otevřeným ohněm.



Neponořujte akumulátor do kapalin.



Dodržujte přípustné tepelné pásmo akumulátoru.

4.2 Řádné používání

Zahradní nůžky STIHL HSA 66 nebo HSA 86 slouží k postřihu živých plotů, keřů, houští a křovin.

Zahradní nůžky lze používat za deště.

Zahradní nůžky napájí energií akumulátor STIHL AP nebo STIHL AR.

⚠ VAROVÁNÍ

- Akumulátory, které nejsou pro tyto zahradní nůžky povoleny, mohou způsobit požáry a exploze. Může tím dojít k těžkým úrazům či úmrtí a ke vzniku věcných škod.
 - ▶ Zahradní nůžky používejte s akumulátorem STIHL AP nebo STIHL AR.
- Pokud zahradní nůžky nebo akumulátor nejsou používány podle jejich účelu, může dojít k těžkým úrazům či úmrtí osob a mohou vzniknout věcné škody.
 - ▶ Zahradní nůžky používejte tak, jak je to popsáno v tomto návodu k použití.
 - ▶ Akumulátor používejte tak, jak je popsáno v tomto návodu k použití nebo v návodu k použití pro akumulátor STIHL AR.

4.3 Požadavky na uživatele

⚠ VAROVÁNÍ

- Uživatelé bez instruktáže nemohou rozpoznat nebo dobře odhadnout nebezpečí hrozící zahradními nůžkami a akumulátorem. Uživatel nebo jiné osoby se mohou těžce zranit nebo zemřít.



- ▶ Tento návod k použití je třeba si přečíst, porozumět mu a uložit ho pro další potřebu.

- ▶ Pokud budou zahradní nůžky nebo akumulátor předávány další osobě: zároveň s nimi předejte návod k použití.
- ▶ Zajistěte, aby uživatel splnil níže uvedené požadavky:
 - Uživatel je odpočatý.
 - Uživatel je tělesně, sensoricky a duševně schopen zahradní nůžky a akumulátor obsluhovat a pracovat s nimi. Pokud je uživatel tělesně, sensoricky a duševně

k tomu schopen pouze omezeně, smí s ním pracovat pouze pod dohledem nebo za instruktáže zodpovědné osoby.

- Uživatel je plnoletý.
 - Uživatel obdržel instruktáž od odborného prodejce výrobků STIHL nebo od osoby znalé odborné tematiky ještě dříve, než poprvé se zahradními nůžkami začne pracovat.
 - Uživatel není negativně ovlivněn alkoholem, léky nebo drogami.
- V případě nejasností vyhledejte odborného prodejce výrobků STIHL.

4.4 Oblečení a vybavení

! VAROVÁNÍ

- Během práce mohou být dlouhé vlasy vtaženy do zahradních nůžek. Uživatel tím může utrpět těžké zranění.
 - Dlouhé vlasy svázat a zajistit tak, aby nemohly být vtaženy do zahradních nůžek.
- Během práce mohou být předměty velkou rychlostí vymrštěny nahoru. Uživatel může být zraněn.



- Nosit ochranné brýle. Vhodné ochranné brýle byly přezkoušeny podle normy EN 166 nebo podle národních předpisů a jsou s patřičným označením k dostání na trhu.

- Nosit těsně přiléhající bundu, košili s dlouhým rukávem a dlouhé kalhoty.
- Během práce může dojít k rozvíření prachu. Vdechovaný prach může poškodit zdraví a vyvolat alergické reakce.
 - Nosit protiprachovou masku.
- Nevhodné oblečení se může zachytit ve dřevě, roští a v zahradních nůžkách. Uživatelé bez vhodného oděvu mohou utrpět těžká zranění.
 - Nosit těsně přiléhající oděv.
 - Šály a ozdoby odložit.

- Během práce se může uživatel dostat do kontaktu s pohyblivými se noži postřihové lišty. Uživatel tím může utrpět těžké zranění.
 - Nosit obuv z odolného materiálu.
 - Nosit dlouhé kalhoty z odolného materiálu.
- Během čištění nebo údržby se uživatel může dostat do kontaktu s noži postřihové lišty. Uživatel může být zraněn.
 - Nosit pracovní rukavice z odolného materiálu.
- Pokud nosí uživatel nevhodnou obuv, může uklouznout. Uživatel může být zraněn.
 - Nosit pevnou, uzavřenou obuv s hrubou podrážkou.

4.5 Pracovní pásma a okolí

4.5.1 Zahradní nůžky

! VAROVÁNÍ

- Nezúčastněné osoby, děti a zvířata nemohou rozpoznat ani odhadnout nebezpečí hrozící zahradními nůžkami a do výšky vymrštěnými předměty. Nezúčastněné osoby, děti a zvířata mohou být těžce zraněny.
 - Nepouštějte nezúčastněné osoby, děti a zvířata do pracovního pásma.
- Elektromotor zahradních nůžek může produkovat jiskry. Jiskry mohou ve snadno hořlavém nebo explozivním okolí vyvolat požáry nebo exploze. Může tím dojít k těžkým úrazům či úmrtí a ke vzniku věcných škod.
 - Nikdy nepracujte ve snadno hořlavém nebo explozivním okolí.

4.5.2 Akumulátor

⚠ VAROVÁNÍ

- Děti nemohou rozpoznat ani odhadnout nebezpečí hrozící akumulátorem. Děti mohou utrpět těžké úrazy.
 - ▶ Děti nepouštět do jeho blízkosti.

- Akumulátor není chráněn proti všem okolním vlivům. Pokud je akumulátor vystaven určitým okolním vlivům, může začít hořet nebo explodovat. Může dojít k těžkým úrazům osob a ke vzniku věcné škody.
 - ▶ Akumulátor chránit před horkem a ohněm.
 - ▶ Akumulátor neházet do ohně.



- ▶ Akumulátor chránit před horkem a ohněm.
- ▶ Akumulátor neházet do ohně.



- ▶ Akumulátor používat a skladovat v teplem pásmu mezi - 10 °C a + 50 °C.



- ▶ Akumulátor neponořovat do kapalin.

- ▶ Akumulátor nepřibližovat ke kovovým předmětům.
- ▶ Akumulátor nevystavovat vysokému tlaku.
- ▶ Akumulátor nevystavovat mikrovlnám.
- ▶ Akumulátor chránit před chemikáliemi a solemi.

4.6 Bezpečnosti odpovídající stav

4.6.1 Zahradní nůžky

Zahradní nůžky jsou v bezpečnosti odpovídajícím stavu, když jsou splněny níže uvedené podmínky:

- Zahradní nůžky nejsou poškozené.
- Zahradní nůžky jsou čisté.
- Ovládací prvky fungují a nejsou změněny.
- Postřihová lišta je správně namontována.

- Je namontováno pouze pro tyto zahradní nůžky určené originální příslušenství STIHL.
- Příslušenství je správně namontováno.

⚠ VAROVÁNÍ

- V bezpečnosti neodpovídajícím stavu nemohou konstrukční díly již bezpečně fungovat a bezpečnostní zařízení mohou být vyřazena z provozu. Může dojít k těžkým úrazům nebo usmrcení osob.
 - ▶ Pracovat s nepoškozenými zahradními nůžkami.
 - ▶ Pokud jsou zahradní nůžky znečištěné: zahradní nůžky vyčistit.
 - ▶ Zahradní nůžky neměnit.
 - ▶ Pokud nefungují ovládací prvky: se zahradními nůžkami nepracovat.
 - ▶ Montovat pouze pro tyto zahradní nůžky originální příslušenství STIHL.
 - ▶ Příslušenství namontovat tak, jak je to popsáno v tomto návodu k použití nebo v návodu k použití daného příslušenství.
 - ▶ Nikdy nestrkat žádné předměty do otvorů zahradních nůžek.

4.6.2 Nože postřihové lišty

Zahradní nůžky jsou v bezpečnosti odpovídajícím stavu, když jsou splněny níže uvedené podmínky:

- Nože postřihové lišty nejsou poškozené.
- Nože postřihové lišty nejsou deformované.
- Nože postřihové lišty se snadno pohybují.
- Nože postřihové lišty jsou správně naostřené.
- Nože postřihové lišty jsou bez ořepů.

▲ VAROVÁNÍ

- V bezpečnosti neodpovídajícím stavu se mohou části postřihové lišty uvolnit a být odmrštěny. Osoby mohou utrpět těžká zranění.
 - ▶ Pracovat s nepoškozenými noži postřihové lišty.
 - ▶ Nože postřihové lišty správně naostřit a zbavit otřepů.
 - ▶ V případě stávajících nejasností: vyhledat odborného prodejce výrobků STIHL.

4.6.3 Akumulátor

Akumulátor je v bezpečnosti odpovídajícím stavu, když jsou splněny níže uvedené podmínky:

- Akumulátor není poškozen.
- Akumulátor je čistý a suchý.
- Akumulátor funguje a není pozměněn.

▲ VAROVÁNÍ

- V bezpečnosti neodpovídajícím stavu nemůže akumulátor již bezpečně fungovat. Osoby mohou utrpět těžká zranění.
 - ▶ Pracovat s nepoškozeným a fungujícím akumulátorem.
 - ▶ Poškozený nebo defektní akumulátor nenabíjet.
 - ▶ Pokud je akumulátor znečištěný nebo mokrá: akumulátor vyčistit a nechat uschnout.
 - ▶ Akumulátor nepozměňovat.
 - ▶ Do otvorů akumulátoru nestrkat žádné předměty.
 - ▶ Elektrické kontakty akumulátoru nespojovat a nezkratovat kovovými předměty.
 - ▶ Akumulátor neotvírat.
- Z poškozeného akumulátoru může vystupovat kapalina. Pokud by se kapalina dostala do styku s pokožkou nebo očima, může dojít k podráždění pokožky či očí.
 - ▶ Zabránit kontaktu s kapalinou.
 - ▶ Pokud došlo ke kontaktu s pokožkou: dotčená místa pokožky umýt velkým množstvím vody a mýdlem.

- ▶ Pokud došlo ke kontaktu s očima: oči nejméně po dobu 15 minut vyplachovat velkým množstvím vody a vyhledat lékaře.
- Poškozený nebo defektní akumulátor může být nezvykle cítit, kouřit nebo hořet. Může tím dojít k těžkým úrazům či úmrtí osob a ke vzniku věcných škod.
 - ▶ Pokud je akumulátor neobvykle cítit nebo kouří: akumulátor nepoužívat a nepřibližovat ho k hořlavým látkám.
 - ▶ Pokud akumulátor hoří: pokusit se uhasit akumulátor hasicím přístrojem nebo vodou.

4.7 Pracovní postup

▲ VAROVÁNÍ

- Uživatel nemůže za určitých situací již koncentrovaně pracovat. Uživatel může zakopnout, upadnout a těžce se zranit.
 - ▶ Pracovat klidně a s rozvahou.
 - ▶ Pokud jsou světelné poměry a viditelnost špatné: se zahradními nůžkami nepracovat.
 - ▶ Zahradní nůžky obsluhovat sám/sama.
 - ▶ Dbát na překážky.
 - ▶ Při práci stát na zemi a udržovat dobrou rovnováhu. Pokud je nutné pracovat ve výšce: Používat vysokozdvížnou pracovní plošinu nebo bezpečné lešení.
- Pokud uživatel pracuje nad výši ramen, může se brzy unavit. Uživatel tím může utrpět těžké zranění.
 - ▶ Nad úroveň ramen pracovat jen krátkou dobu.
 - ▶ Práci přerušovat přestávkami.
- Pokud narazí pohybující se nože postřihové lišty na tvrdý předmět, mohou se rychle zbrzdít. Vznikajícími reakčními silami může uživatel ztratit vládu nad zahradními nůžkami a může být těžce zraněn.
 - ▶ Zahradní nůžky držet pevně oběma rukama.
 - ▶ Před započítím práce prohledat živý plot, nejsou-li tam nějaké tvrdé předměty a tyto předměty odstranit.

- Pohybující se nože postříhové lišty mohou uživatele pořezat. Uživatel tím může utrpět těžké zranění.



- ▶ Nedotýkat se pohybujících se nožů postříhové lišty.
- ▶ Pokud jsou nože postříhové lišty zablockovány nějakým předmětem: zahradní nůžky vypnout a akumulátor vyjmout. Teprve potom předmět odstranit.
- Pokud se zahradní nůžky během práce změní nebo se chovají nezvyklým způsobem, mohou být v provozně nebezpečném stavu. Může dojít k těžkým úrazům osob a ke vzniku věcných škod.
 - ▶ Práci ukončit, akumulátor vyjmout a vyhledat odborného prodejce výrobků STIHL.
- Během práce mohou zahradní nůžky způsobit vznik vibrací.
 - ▶ Nosit rukavice.
 - ▶ Práci přerušovat přestávkami.
 - ▶ Pokud se vyskytnou náznaky poruch prokrvení: vyhledat lékaře.
- Po puštění spínače se nože postříhové lišty pohybují ještě cca. 1 vteřinu dále. Pohybující se nože postříhové lišty mohou pořezat osoby. Osoby mohou utrpět těžká zranění.
 - ▶ Zahradní nůžky držet pevně za ovládací rukojeť a za kruhovou trubkovou rukojeť a počkat, až se nože postříhové lišty přestanou pohybovat.

⚠ NEBEZPEČÍ

- Pokud se pracuje v okolí elektrický proud vodících kabelů, mohou nože postříhové lišty přijít do kontaktu s těmito elektrický proud vodícími kabely. Uživatel může utrpět těžké zranění nebo být usmrcen.
 - ▶ Nepracovat v okolí elektrický proud vodících kabelů.

4.8 Přeprava

4.8.1 Zahradní nůžky

⚠ VAROVÁNÍ

- Během přepravy se mohou zahradní nůžky převrátit nebo se pohnout. Může dojít k úrazům osob a ke vzniku věcných škod.
 - ▶ Zarážkovou páčku posunout do její polohy .



- ▶ Akumulátor vyjmout.

- ▶ Ochranný kryt nožů nasunout na postříhovou lištu tak, aby byly nože postříhové lišty zcela zakryty.
- ▶ Zahradní nůžky zajistit tak, aby se nemohly převrátit a nemohly se pohnout.

4.8.2 Akumulátor

⚠ VAROVÁNÍ

- Akumulátor není chráněn proti všem okolním vlivům. Pokud je akumulátor vystaven určitým okolním vlivům, může být poškozen a může dojít ke vzniku věcných škod.
 - ▶ Poškozený akumulátor nepřevážovat.
 - ▶ Akumulátor přepravovat v pouze elektrický proud nevodivém balení.
- Během přepravy se může akumulátor převrátit nebo se pohnout. Může dojít k úrazům osob a ke vzniku věcných škod.
 - ▶ Akumulátor v balení zabalit tak, aby se nemohl pohybovat.
 - ▶ Balení zajistit tak, aby se nemohlo pohybovat.

4.9 Skladování

4.9.1 Zahradní nůžky

! VAROVÁNÍ

- Děti nemohou rozpoznat ani odhadnout nebezpečí hrozící zahradními nůžkami. Děti mohou utrpět těžké úrazy.
 - ▶ Zarážkovou páčku posunout do polohy 



- ▶ Akumulátor vyjmout.

- ▶ Ochranný kryt nožů nasunout na postřihovou lištu tak, aby byly nože postřihové lišty zcela zakryty.

- ▶ Zahradní nůžky skladovat mimo dosah dětí.

- Elektrické kontakty na zahradních nůžkách a kovové konstrukční díly mohou vlivem vlhka zkorodovat. Zahradní nůžky mohou být poškozeny.

- ▶ Zarážkovou páčku posunout do polohy 



- ▶ Akumulátor vyjmout.

- ▶ Zahradní nůžky skladovat v čistém a suchém stavu.

4.9.2 Akumulátor

! VAROVÁNÍ

- Děti nemohou rozpoznat ani odhadnout nebezpečí hrozící akumulátorem. Děti mohou utrpět těžké úrazy.

- ▶ Akumulátor skladovat mimo dosah dětí.

- Akumulátor není chráněn proti všem okolním vlivům. Pokud je akumulátor vystaven určitým okolním vlivům, může dojít k jeho poškození.

- ▶ Akumulátor skladovat v čistém a suchém stavu.

- ▶ Akumulátor skladovat v uzavřeném prostoru.

- ▶ Akumulátor skladovat odděleně od zahradních nůžek a nabíječky.
- ▶ Akumulátor skladovat v pouze elektrický proud nevodivém balení.
- ▶ Akumulátor skladovat v tepelném pásmu mezi – 10 °C a + 50 °C.

4.10 Čištění, údržba, opravy

! VAROVÁNÍ

- Pokud je během čištění, údržby nebo opravy akumulátor vsazen, může dojít k nechtěnému zapnutí zahradních nůžek. Může dojít k těžkým úrazům a ke vzniku věcné škody.

- ▶ Zarážkovou páčku posuňte do polohy 



- ▶ Vjměte akumulátor.

- Agresivní čisticí prostředky, vysokotlaké čističe nebo špičaté předměty mohou zahradní nůžky, nože postřihové lišty nebo akumulátor poškodit. Pokud zahradní nůžky, nože postřihové lišty nebo akumulátor nebudou správně vyčištěny, nemohou konstrukční díly již správně fungovat a bezpečnostní zařízení mohou být vyřazena z provozu. Osoby mohou utrpět těžká zranění.

- ▶ Zahradní nůžky, nože postřihové lišty a akumulátor čistěte tak, jak je to popsáno v tomto návodu k použití.

- Pokud zahradní nůžky, nože postřihové lišty nebo akumulátor nebudou správně udržovány nebo opravovány, nemohou konstrukční díly již správně fungovat a bezpečnostní zařízení mohou být vyřazena z provozu. Může dojít k těžkým úrazům nebo usmrcení.

- ▶ Zahradní nůžky a akumulátor nikdy neopravujte sami.

- ▶ Pokud je třeba zahradní nůžky nebo akumulátor podrobit údržbě nebo opravám: vyhledejte odborného prodejce výrobků STIHL.

- ▶ Na nožích postřihové lišty provádějte údržbu tak, jak je popsáno v tomto návodu k použití.

- ▶ Během čištění, údržby nebo opravy nožů postříhové lišty se může uživatel pořezat o ostré řezné zuby. Uživatel se může zranit.
 - ▶ Noste pracovní rukavice z odolného materiálu.

5 Příprava zahradních nůžek k provozu

5.1 Příprava zahradních nůžek k provozu

Před každým započatím práce se musí provést níže uvedené kroky:

- ▶ Zajistěte, aby se níže uvedené konstrukční díly nacházely v bezpečném stavu:
 - Zahradní nůžky, 4.6.1.
 - Nože postříhové lišty, 4.6.2.
 - Akumulátor, 4.6.3.
- ▶ Kontrola akumulátoru, 9.2.
- ▶ Akumulátor zcela nabijte, jak je popsáno v návodu k použití pro nabíječky STIHL AL 101, 300, 500.
- ▶ Čištění zahradních nůžek, 14.1.
- ▶ Kontrola ovládacích prvků, 9.1.
 - ▶ Pokud během zkoušky ovládacích prvků blikají na akumulátoru 3 LED červeně, vyjměte akumulátor, a vyhledejte odborného prodejce výrobků STIHL. V zahradních nůžkách je porucha.
- ▶ Pokud tyto kroky nemohou být provedeny: zahradní nůžky nepoužívejte a vyhledejte odborného prodejce výrobků STIHL.

6 Nabíjení akumulátoru a světla LED

6.1 Nabíjení akumulátoru

Délka doby nabíjení závisí na různých vlivech, např. na teplotě akumulátoru nebo na teplotě okolí. Skutečná délka doby nabíjení se může odchylovat od uvedené délky doby nabíjení. Délka doby nabíjení je uvedena pod www.stihl.com/charging-times.

- ▶ Akumulátor nabíjet tak, jak je to popsáno v návodu k použití pro nabíječky STIHL AL 101, 300, 500.

6.2 Indikace stavu nabití

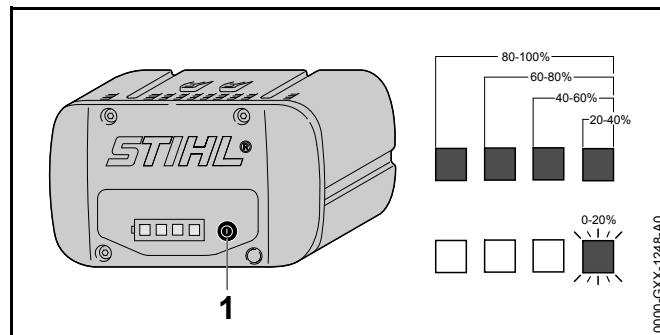

- ▶ Stisknout tlačítko (1). Světla LED svítí po dobu cca. 5 vteřin zeleně a udávají stav nabití.
- ▶ Pokud právě světlo LED bliká zeleně: akumulátor nabít.

6.3 LED na akumulátoru

Světla LED mohou signalizovat stav nabití nebo poruchy na akumulátoru. Světla LED mohou svítit zeleně nebo červeně nebo blikat.

Pokud světla LED svítí zeleně nebo blikají, je signalizován stav nabití.

- ▶ Pokud světla LED svítí červeně nebo blikají: odstranit závadu, 17. V zahradních nůžkách nebo v akumulátoru je porucha.

7 Vsazení a vyjmutí akumulátoru

7.1 Vsazení akumulátoru

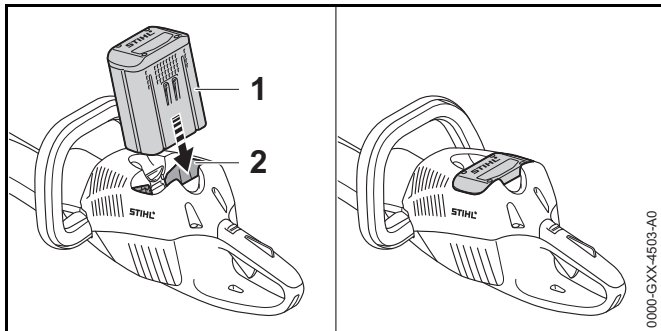

- ▶ Akumulátor (1) zamáčkněte až k dorazu do akumulátorové šachty (2). Akumulátor (1) se s kliknutím zajistí.

7.2 Vyjmutí akumulátoru

- ▶ Motorové zahradní nůžky postavte na rovnou plochu.

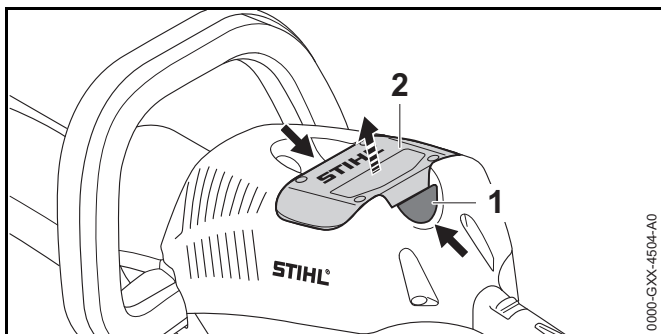

- ▶ Stiskněte obě aretační páčky (1). Akumulátor (2) je odjištěn a je možné jej vyjmout.

8 Zapnutí a vypnutí zahradních nůžek

8.1 Zapnutí zahradních nůžek

! VAROVÁNÍ

Nezávisle na pořadí, ve kterém jsou spínací rámová páčka a spínač stisknuty, zahradní nůžky akcelerují a nože postříhové lišty se pohybují. Pokud bude stisknut nejdříve spínač a potom spínací rámová páčka, může uživatel ztratit kontrolu nad zahradními nůžkami. Uživatel může utrpět těžké zranění.

- ▶ Nejdříve stiskněte spínací rámovou páčku a potom spínač.

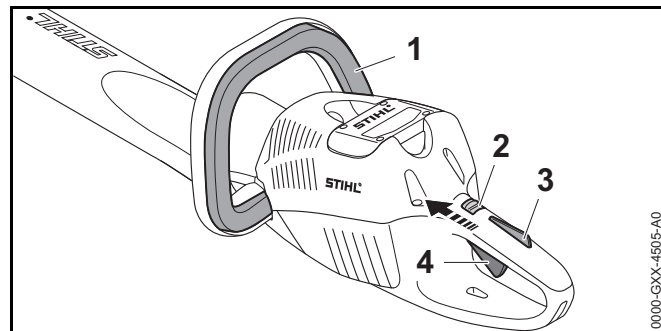

- ▶ Stiskněte spínací rámovou páčku (1) a držte ji stisknutou.
- ▶ Zarážkovou páčku (2) posuňte palcem do polohy ☞.
- ▶ Rukou stiskněte pojistku spínače (3) a držte ji stisknutou.
- ▶ Spínač (4) stiskněte ukazováčkem a držte ho stisknutý. Zahradní nůžky akcelerují a nože postříhové lišty se pohybují.

Čím více se spínač stiskne, tím rychleji se nože postříhové lišty pohybují.

8.2 Vypnutí zahradních nůžek



- ▶ Spínací rámovou páčku, spínač a pojistku spínače pustit.

- ▶ Počkat, až se nože postříhové lišty po cca. 1 vteřině již nepohybují.
- ▶ Pokud se nože postříhové lišty po cca. 1 vteřině ještě dále pohybují: akumulátor vyjmout a vyhledat odborného prodejce výrobků STIHL. Zahradní nůžky jsou defektní.
- ▶ Zarážkovou páčku posunout do její polohy 

9 Kontrola zahradních nůžek a akumulátoru

9.1 Kontrola ovládacích prvků

Zarážková páčka, pojistka spínače a spínač

- ▶ Akumulátor vyjmout.
- ▶ Zarážkovou páčku posunout do polohy 
- ▶ Zkusit stisknout spínač bez stisknutí pojistky spínače.
- ▶ Pokud se spínač dá stisknout: zahradní nůžky nepoužívat dál a vyhledat odborného prodejce výrobků STIHL. Zarážková páčka nebo pojistka spínače jsou defektní.
- ▶ Zarážkovou páčku posunout do polohy 
- ▶ Pojistku spínače stisknout a stisknutou ji držet.
- ▶ Spínač stisknout.
- ▶ Spínač a pojistku spínače pustit.
- ▶ Pokud se spínač nebo pojistka spínače těžko pohybují nebo se neodpruží do výchozí polohy: zahradní nůžky nepoužívat a vyhledat odborného prodejce výrobků STIHL. Spínač nebo pojistka spínače jsou defektní.

Spínací rámová páčka

- ▶ Akumulátor vyjmout.
- ▶ Spínací rámovou páčku stisknout a opět ji pustit.

- ▶ Pokud je spínací rámová páčka těžko pohybovatelná nebo se neodpruží do výchozí polohy: zahradní nůžky nepoužívat a vyhledat odborného prodejce výrobků STIHL. Spínací rámová páčka je defektní.

Zapnutí zahradních nůžek

- ▶ Akumulátor vsadit.
- ▶ Spínací rámovou páčku stisknout a opět ji pustit.
- ▶ Pokud se nože postříhové lišty pohnuly nebo se pohybují: zahradní nůžky nepoužívat a vyhledat odborného prodejce výrobků STIHL. Spínač je defektní.
- ▶ Pojistku spínače stisknout a stisknutou ji držet.
- ▶ Spínač stisknout a stisknutý ho držet.
- ▶ Pokud se nože postříhové lišty pohybují: zahradní nůžky nepoužívat a vyhledat odborného prodejce výrobků STIHL. Spínací rámová páčka je defektní.
- ▶ Spínací rámovou páčku stisknout a stisknutou ji držet. Nože postříhové lišty se pohybují.
- ▶ Pokud 3 světla LED blikají červeně: akumulátor vyjmout a vyhledat odborného prodejce výrobků STIHL. V zahradních nůžkách je porucha.
- ▶ Spínací rámovou páčku pustit. Nože postříhové lišty se po cca. 1 vteřině již nepohybují.
- ▶ Pokud se nože postříhové lišty po cca. 1 vteřině ještě dále pohybují: vyjmout akumulátor a vyhledat odborného prodejce výrobků STIHL. Zahradní nůžky jsou defektní.

9.2 Kontrola akumulátoru

- ▶ Stisknout tlačítko na akumulátoru. Světla LED svítí nebo blikají.
- ▶ Pokud světla LED nesvítí nebo neblíkají: akumulátor nepoužívat a vyhledat odborného prodejce výrobků STIHL. V akumulátoru je porucha.

10 Práce se zahradními nůžkami

10.1 Jak zahradní nůžky držet a vést

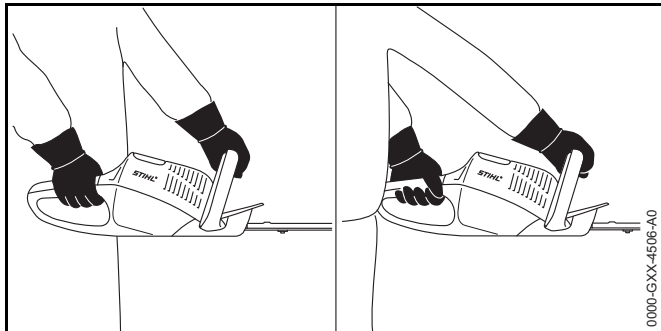

- ▶ Zahradní nůžky držte pevně jednou rukou za ovládací rukojeť tak, aby palec obepínal ovládací rukojeť.
- ▶ Zahradní nůžky držte druhou rukou za kruhovou trubkovou rukojeť tak, aby palec obepínal kruhovou trubkovou rukojeť.

10.2 Postřih

- ▶ Silné a silnější větve odstranit vyvětvovacími nůžkami nebo motorovou pilou.

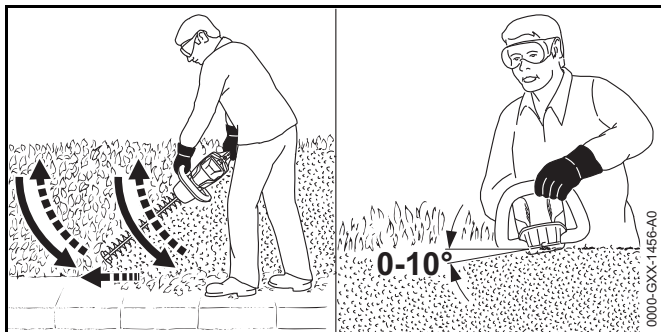

- ▶ Zahradní nůžky vést na jedné straně živého plotu obloukovitě odspodu nahoru a živý plot stříhat.
- ▶ Zahradní nůžky spustit dolů bez postřihu živého plotu.

- ▶ Pomalu a kontrolovaně kráčet vpřed.
- ▶ Zahradní nůžky opět vést obloukovitě odspodu nahoru a živý plot stříhat.
- ▶ Druhou stranu živého plotu stříhat stejným způsobem.
- ▶ Postřihovou lištu na vrchní straně živého plotu nasadit pod úhlem mezi 0° a 10°.
- ▶ Zahradní nůžky vést vodorovně a obloukovitě sem a tam a živý plot stříhat.
- ▶ Pokud postřihový výkon poklesne: nože postřihové lišty nabrousit.

11 Po skončení práce

11.1 Po skončení práce

- ▶ Zahradní nůžky vypnout, záložkovou páčku posunout do její polohy  a akumulátor vyjmout.
- ▶ Pokud jsou zahradní nůžky mokré: nechat je uschnout.
- ▶ Zahradní nůžky vyčistit.
- ▶ Nože postřihové lišty vyčistit.
- ▶ Ochranný kryt nožů nasunout na postřihovou lištu tak, aby byly nože postřihové lišty zcela zakryty.
- ▶ Akumulátor vyčistit.

12 Přeprava

12.1 Přeprava zahradních nůžek

- ▶ Zahradní nůžky vypnout, záložkovou páčku posunout do její polohy  a akumulátor vyjmout.
- ▶ Ochranný kryt nožů nasunout na postřihovou lištu tak, aby byly nože postřihové lišty zcela zakryty.
- ▶ Zahradní nůžky nosit jednou rukou za kruhovou trubkovou rukojeť tak, aby postřihová lišta směřovala dozadu.
- ▶ Pokud budou zahradní nůžky převáženy ve vozidle: zajistit, aby se zahradní nůžky nemohly převrátit a nemohly se pohybovat.

12.2 Přeprava akumulátoru

- ▶ Zahradní nůžky vypnout, záračkovou páčku posunout do její polohy  a akumulátor vyjmout.
- ▶ Zajistit, aby byl akumulátor v bezpečnosti odpovídajícím stavu.
- ▶ Akumulátor zabalit tak, aby byly splněny níže uvedené podmínky:
 - Balení není elektricky vodivé.
 - Akumulátor se v balení nemůže pohybovat.
- ▶ Balení zajistit tak, aby se nemohlo pohybovat.

Akumulátor podléhá požadavkům na přepravu nebezpečných nákladů. Akumulátor je zařazen jako UN 3480 (lithium-iontové baterie) a byl přezkoušen podle Manuálu UN Zkoušky a kritéria, díl III, podkapitola 38.3.

Převážní předpisy jsou uvedeny pod www.stihl.com/safety-data-sheets.

13 Skladování

13.1 Skladování zahradních nůžek

- ▶ Zahradní nůžky vypnout, záračkovou páčku posunout do její polohy  a akumulátor vyjmout.
- ▶ Ochranný kryt nožů nasunout na postřihovou lištu tak, aby byly nože postřihové lišty zcela zakryty.
- ▶ Zahradní nůžky skladovat tak, aby byly splněny níže uvedené podmínky:
 - Zahradní nůžky jsou mimo dosah dětí.
 - Zahradní nůžky jsou čisté a suché.

13.2 Skladování akumulátoru

STIHL doporučuje skladovat akumulátor ve stavu nabití mezi 40 % a 60 % (2 zeleně svítící světla LED).

- ▶ Akumulátor skladovat tak, aby byly splněny níže uvedené podmínky:
 - Akumulátor je mimo dosah dětí.
 - Akumulátor je čistý a suchý.

- Akumulátor je v uzavřeném prostoru.
- Akumulátor skladovat odděleně od zahradních nůžek a nabíječky.
- Akumulátor je v elektrický proud nevodícím balení.
- Akumulátor je v tepelném pásmu mezi - 10 °C a + 50 °C.

14 Čištění

14.1 Čištění zahradních nůžek

- ▶ Zahradní nůžky vypnout, záračkovou páčku posunout do její polohy  a akumulátor vyjmout.
- ▶ Zahradní nůžky vyčistit vlhkým hadrem nebo prostředkem na rozpouštění pryskyřic STIHL.

14.2 Čištění nožů postřihové lišty

- ▶ Zahradní nůžky vypnout, záračkovou páčku posunout do její polohy  a akumulátor vyjmout.
- ▶ Nože postřihové lišty z obou stran nasprejovat prostředkem na rozpouštění pryskyřic STIHL.
- ▶ Akumulátor vsadit.
- ▶ Zahradní nůžky na 5 vteřin zapnout. Nože postřihové lišty se pohybují. Prostředek na rozpouštění pryskyřic STIHL se stejnoměrně rozdělí.

14.3 Čištění akumulátoru

- ▶ Akumulátor vyčistit vlhkým hadrem.

15 Údržba

15.1 Ostření nožů postřihové lišty

STIHL doporučuje nechat ostřit nože postřihové lišty u odborného prodejce výrobků STIHL.

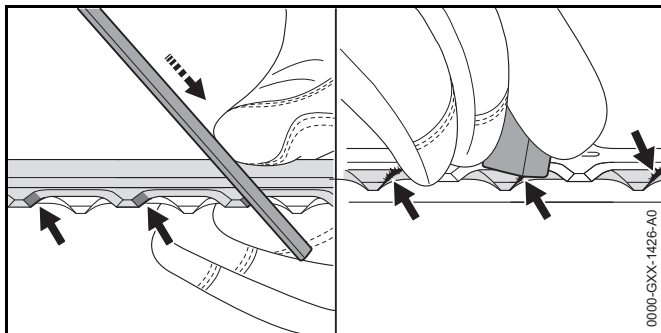

- Pokud je akumulátor defektní nebo poškozený, vyměňte jej.

- Každé ostří břitů horní části postříhové lišty naostřit plochým pilníkem STIHL pohybem vpřed. Přitom dodržet úhel ostření, 18.2.
- Zahradní nůžky obrátit.
- Ostatní ostří břitů naostřit.
- U každého ostří břitu odspodu odstranit otřepy.
- Zahradní nůžky obrátit.
- U ostatních ostří břitů odstranit otřepy.
- Během ostření vzniklý prach odstranit vlhkým hadrem.
- Nože postříhové lišty z obou stran nasprejovat prostředkem na rozpouštění pryskyřic STIHL.
- Zahradní nůžky na 5 vteřin zapnout. Nože postříhové lišty se pohybují. Prostředek na rozpouštění pryskyřic STIHL se rovnoměrně rozdělí.
- V případě stávajících nejasností: vyhledat odborného prodejce výrobků STIHL.

16 Oprava

16.1 Oprava zahradních nůžek a akumulátoru

Uživatel nemůže zahradní nůžky, nože postříhové lišty a akumulátor opravovat sám.

- Pokud jsou zahradní nůžky nebo nože postříhové lišty poškozeny: zahradní nůžky nepoužívejte a vyhledejte odborného prodejce výrobků STIHL.

17 Odstranění poruch

17.1 Odstranění poruch na zahradních nůžkách nebo akumulátoru

Porucha	Světla LED na akumulátoru	Příčina	Odstranění závady
Zahradní nůžky se při zapnutí nerozběhnou.	1 LED bliká zeleně.	Stav nabití akumulátoru je příliš nízký.	▶ Akumulátor nabíjejte tak, jak je popsáno v návodu k použití pro nabíječky STIHL AL 101, 300, 500.
	1 LED svítí červeně.	Akumulátor je příliš teplý nebo příliš studený.	▶ Vyměňte akumulátor. ▶ Akumulátor nechte vychladnout nebo zahřát.
	3 LED blikají červeně.	V zahradních nůžkách je porucha.	▶ Vyměňte akumulátor. ▶ Vyčistěte elektrické kontakty v akumulátorové šachtě. ▶ Vsaďte akumulátor. ▶ Zapněte zahradní nůžky. ▶ Pokud i nadále blikají 3 LED červeně: vyhledejte odborného prodejce výrobků STIHL.
		Nože postřihové lišty se pohybují těžce.	▶ Nože postřihové lišty nasprejujte z obou stran prostředkem na rozpouštění pryskyřic STIHL. ▶ Pokud 3 světla LED i nadále červeně blikají: zahradní nůžky nepoužívejte a vyhledejte odborného prodejce výrobků STIHL.
	3 LED svítí červeně.	Zahradní nůžky jsou příliš teplé.	▶ Vyměňte akumulátor. ▶ Zahradní nůžky nechte vychladnout.
	4 LED blikají červeně.	V akumulátoru je porucha.	▶ Akumulátor vyměňte a znovu jej vsaďte. ▶ Zapněte zahradní nůžky. ▶ Pokud 4 světla LED i nadále blikají červeně, nepoužívejte akumulátor a vyhledejte odborného prodejce výrobků STIHL.
		Elektrické spojení mezi zahradními nůžkami a akumulátorem je přerušeno.	▶ Vyměňte akumulátor. ▶ Vyčistěte elektrické kontakty v akumulátorové šachtě. ▶ Vsaďte akumulátor.
		Zahradní nůžky nebo akumulátor jsou vlhké.	▶ Zahradní nůžky nebo akumulátor nechte uschnout.

Porucha	Světla LED na akumulátoru	Příčina	Odstranění závady
Zahradní nůžky se během provozu vypínají.	3 LED svítí červeně.	Zahradní nůžky jsou příliš teplé.	<ul style="list-style-type: none"> ▶ Vyměňte akumulátor. ▶ Zahradní nůžky nechte vychladnout.
		Existuje elektrická porucha.	<ul style="list-style-type: none"> ▶ Akumulátor vyjměte a znovu jej vsaďte. ▶ Zapněte zahradní nůžky.
Provozní doba zahradních nůžek je příliš krátká.		Akumulátor není zcela nabitý.	▶ Akumulátor zcela nabijte tak, jak je to popsáno v návodu k použití pro nabíječky STIHL AL 101, 300, 500.
		Životnost akumulátoru je překročena.	▶ Vyměňte akumulátor.

18 Technická data

18.1 Zahradní nůžky STIHL HSA 66, HSA 86

HSA 66

- Přípustné akumulátory:
 - STIHL AP
 - STIHL AR
- Hmotnost bez akumulátoru: 3,1 kg

HSA 86

- Přípustné akumulátory:
 - STIHL AP
 - STIHL AR
- Hmotnost bez akumulátoru:
 - HSA 86, postřihová délka 450 mm: 3,0 kg
 - HSA 86, postřihová délka 620 mm: 3,3 kg

18.2 Nože postřihové lišty

HSA 66

- vzdálenost zubů: 30 mm
- řezná délka: 500 mm
- úhel ostření: 35°

HSA 86

- vzdálenost zubů: 33 mm
- postřihová délka: 450 mm nebo 620 mm
- úhel ostření: 45°

18.3 Akumulátor STIHL AP

- technologie akumulátoru: lithium-iontová
- napětí: 36 V

- kapacita v Ah: viz výkonový štítek
- obsah energie ve Wh: viz výkonový štítek
- hmotnost v kg: viz výkonový štítek
- přípustné tepelné pásmo pro použití a skladování: - 10 °C až + 50 °C

18.4 Akustické a vibrační hodnoty

HSA 66, HSA 86

STIHL doporučuje nosit ochranu sluchu.

- Hladina akustického tlaku L_{pA} měřená podle EN 60745-2-15: 83 dB(A). Hodnota K pro hladinu akustického tlaku je 2,5 dB(A).
- Hladina akustického výkonu L_{WA} měřená podle EN 60745-2-15: 94 dB(A). Hodnota K pro hladinu akustického výkonu je 2,5 dB(A).
- Vibrační hodnota a_{hv} měřená podle EN 60745-2-15
 - Ovládací rukojeť: 2,3 m/s². Hodnota K pro vibrační hodnotu je 2,0 m/s².
 - Kruhovátá trubková rukojeť: 3,7 m/s². Hodnota K pro vibrační hodnotu je 2,0 m/s².

Uvedené vibrační hodnoty se měřily podle normovaného zkušební postupu a mohou se použít pro porovnání s elektrickými stroji. Skutečně vznikající vibrační hodnoty se mohou od uvedených hodnot odchylovat, závisí to na druhu a způsobu použití. Uvedené vibrační hodnoty se mohou použít pro prvotní odhad vibrační zátěže. Skutečná vibrační zátěž se musí odhadnout. Mohou se přitom zohlednit také doby, ve kterých je elektrický stroj vypnutý, a takové doby, ve kterých je sice zapnutý, ale běží bez zátěže.

18.5 REACH

REACH je názvem ustanovení EG o registraci, klasifikaci a povolení chemikálií.

Informace ohledně splnění ustanovení REACH se nacházejí pod www.stihl.com/reach.

19 Náhradní díly a příslušenství

19.1 Náhradní díly a příslušenství

STIHL® Tyto symboly označují originální náhradní díly STIHL a originální příslušenství STIHL.

STIHL doporučuje používat originální náhradní díly STIHL a originální příslušenství STIHL.

Originální náhradní díly STIHL a originální příslušenství STIHL jsou k dostání v odborných prodejnách STIHL.

20 Likvidace

20.1 Likvidace zahradních nůžek a akumulátoru

Informace týkající se likvidace jsou k dostání u odborného prodejce výrobků STIHL.

- ▶ Motorové zahradní nůžky, akumulátor, příslušenství a balení zlikvidujte podle předpisů a s ohledem na životní prostředí.

21 Prohlášení o konformitě EU

21.1 Zahradní nůžky STIHL HSA 66, HSA 86

ANDREAS STIHL AG & Co. KG
Badstraße 115
D-71336 Waiblingen
Německo

na vlastní zodpovědnost prohlašuje, že

- druh konstrukce: akumulátorové zahradní nůžky
- výrobní značka: STIHL
- typ: HSA 66, HSA 86

- sériová identifikace: 4851

je v souladu s předpisy ve znění směrnic 2011/65/EU, 2006/42/ES, 2014/30/EU a 2000/14/ES a je vyvinut a vyroben podle vždy k datu výroby platným verzím následujících norem: EN 55014-1, EN 55014-2, EN 60745-1 a EN 60745-2-15.

Použitý postup ohodnocení konformity podle směrnice 2000/14/EG příloha V.

HSA 66, HSA 86

- Naměřená hladina akustického výkonu: 94 dB(A)
- Zaručená hladina akustického výkonu: 96 dB(A)

Technické podklady jsou uloženy u homologace firmy ANDREAS STIHL AG & Co. KG.

Rok výroby stroje a výrobní číslo jsou uvedeny na zahradních nůžkách.

Waiblingen, 1.3.2017

ANDREAS STIHL AG & Co. KG

v zast.



Thomas Elsner, vedoucí managementu výrobků a služeb

22 Adresy

22.1 Hlavní sídlo firmy STIHL

ANDREAS STIHL AG & Co. KG
Postfach 1771
D-71307 Waiblingen

22.2 Distribuční společnosti STIHL

NĚMECKO

STIHL Vertriebszentrale AG & Co. KG
Robert-Bosch-Straße 13
64807 Dieburg
Telefon: +49 6071 3055358

RAKOUSKO

STIHL Ges.m.b.H.
Fachmarktstraße 7
2334 Vösendorf
Telefon: +43 1 86596370

ŠVÝCARSKO

STIHL Vertriebs AG
Isenrietstraße 4
8617 Mönchaltorf
Telefon: +41 44 9493030

ČESKÁ REPUBLIKA

Andreas STIHL, spol. s r.o.
Chrlická 753
664 42 Modřice

22.3 Dovožci firmy STIHL

BOSNA-HERCEGOVINA

UNIKOMERC d. o. o.
Bišće polje bb
88000 Mostar
Telefon: +387 36 352560
Fax: +387 36 350536

CHORVATSKO

UNIKOMERC – UVOZ d.o.o.
Sjedište:
Amruševa 10, 10000 Zagreb
Prodaja:
Ulica Kneza Ljudevita Posavskog 56, 10410 Velika Gorica
Telefon: +385 1 6370010

Fax: +385 1 6221569

TURECKO

SADAL TARIM MAKİNALARI DIŞ TİCARET A.Ş.
Alsancak Sokak, No:10 I-6 Özel Parsel
34956 Tuzla, İstanbul
Telefon: +90 216 394 00 40
Fax: +90 216 394 00 44

23 Všeobecné bezpečnostní pokyny pro elektrické stroje

23.1 Úvod

V této kapitole jsou uvedeny v normě EN/IEC 60745 pro rukou vedené, motorem poháněné elektrické stroje a nářadí předformulované, všeobecně platné bezpečnostní pokyny.

STIHL musí tyto texty otisknout.

Bezpečnostní pokyny k zabránění elektrické rány, uvedené pod bodem "Elektrická bezpečnost", nejsou aplikovatelné na akumulátorové výrobky STIHL.



VAROVÁNÍ

Přečtěte si pozorně všechny bezpečnostní pokyny a návody. Zanedbání a nedodržení bezpečnostních pokynů a návodů mohou způsobit úraz elektrickým proudem, požár a/ nebo další těžké úrazy. **Všechny bezpečnostní pokyny a návody bezpečně uložte pro budoucí další použití.**

V bezpečnostních pokynech používaný pojem "elektrický stroj" se vztahuje na ze sítě napájené elektrické stroje (se síťovým kabelem) a na elektrické stroje napájené akumulátorem (bez síťového kabelu).

23.2 Bezpečnost pracoviště

- a) **Své pracoviště udržujte v čistém stavu a dobře osvětlené.**
Nepořádek nebo neosvětlené pracoviště mohou vést k úrazům.
- b) **Nikdy s elektrickým strojem nepracujte v prostředí ohroženém explozí, ve kterém se nacházejí hořlavé kapaliny, plyny nebo vznětlivý prach jakéhokoli druhu.**
Elektrické stroje produkují elektrické jiskry, které by mohly vznětlivý prach či vznětlivé výpary zapálit.
- c) **Během práce s elektrickým strojem nepouštějte děti a jiné osoby do jeho blízkosti.** V případě odpoutání pozornosti by mohlo dojít ke ztrátě vaší kontroly nad strojem.

23.3 Elektrická bezpečnost

- a) **Přípojovací elektrická vidlice elektrického stroje musí být vhodná pro síťovou zásuvku. Elektrická vidlice se nikdy nesmí žádným způsobem pozměňovat. Nikdy nepoužívejte žádné adaptérové vidlice v kombinaci s elektrickými stroji s ochranným uzemněním.** Nezměněné elektrické vidlice a vhodné zásuvky snižují nebezpečí úrazu elektrickým proudem.
- b) **Vyhnete se tělesným kontaktům s uzemněnými plochami například trubek, topných těles, elektrických sporáků a ledniček.** Existuje zde zvýšené riziko úrazu elektrickým proudem v případě, že je vaše tělo uzemněno.
- c) **Elektrické stroje nikdy nenechávat na dešti či v mokru.** Proniknutí vody do elektrického stroje zvyšuje riziko úrazu elektrickým proudem.
- d) **Nepoužívejte kabel k jiným účelům, např. k nošení elektrického stroje, k jeho zavěšování nebo k vytahování vidlice ze zásuvky. Kabel udržovat daleko od zdrojů vysokých teplot, oleje, ostrých hran nebo pohyblivých částí stroje.** Poškozené či zamotané kabely zvyšují riziko elektrické rány.
- e) **V případě, že s elektrickým strojem budete pracovat venku, používejte pouze takové prodlužovací kabely, které jsou vhodné také pro venkovní práce.** Použití prodlužovacího kabelu vhodného pro venkovní práce snižuje riziko úrazu elektrickým proudem.

- f) **Pokud se nelze vyhnout provozu elektrického stroje ve vlhkém prostředí, používejte zásadně vždy ochranný spínač proti nedostatečnému proudu.** Použití ochranného spínače proti nedostatečnému proudu snižuje riziko úrazu elektrickým proudem.

23.4 Bezpečnost osob

- a) **Při práci buďte pozorní, dbejte na to, co děláte a s elektrickým strojem pracujte vždy s rozmyslem. Nikdy s elektrickým strojem nepracujte, jste-li unaveni nebo pod vlivem drog, alkoholu či léků.** Jakákoliv krátká momentální nepozornost během práce s elektrickým strojem může mít za následek vážné úrazy.
- b) **Noste osobní ochranné vybavení a zásadně vždy ochranné brýle.** Použití osobního ochranného vybavení, jako např. ochranné protiprašné masky, bezpečnostních bot s hrubou, neklouzavou podrážkou, ochranné přilby nebo ochrany sluchu, podle druhu a použití elektrického stroje, snižuje riziko úrazů.
- c) **Zabraňte nechtěnému, samovolnému naskočení stroje. Ještě dříve, než připojíte elektrický stroj na síťové napájení a/nebo na akumulátor, než ho zdvihnete nebo hodláte přenést, se bezpodmínečně přesvědčte o tom, že je vypnutý.** Pokud máte při přenášení elektrického stroje prst na spínači, nebo stroj připojujete na síťové napájení v zapnutém stavu, může to vést k úrazům.
- d) **Před zapnutím elektrického stroje vždy zásadně odstraňte nářadí k jeho seřizování nebo šroubováky.** Nářadí či klíč, které by se nacházelo/nacházel v jednom z rotujících dílů stroje, by mohlo/mohl vést k úrazům.
- e) **Vyhnete se jakémukoli abnormálnímu držení těla. Zajistěte si pevný postoj a udržujte neustále správnou rovnováhu.** Tím můžete elektrický stroj lépe kontrolovat i v neočekávaných situacích.
- f) **Noste vhodný oděv. Nikdy nenoste široký, volný oděv ani žádné šperky a ozdoby. Vlasy a oděv udržujte ve správné vzdálenosti od pohybujících se částí stroje.** Volný oděv, šperky, ozdoby či dlouhé vlasy by se mohly zachytit v pohybujících se částech stroje.

- g) **Pokud je možné namontovat zařízení pro odsávání prachu a záchyt prachu, je třeba je připojit a správně použít.** Použití zařízení pro odsávání prachu může snížit ohrožení zdraví vlivem prachu.
- h) **Nepodléhejte falešnému pocitu bezpečnosti a nezanedbávejte bezpečnostní pravidla pro elektrické stroje, i když jste po mnohanásobném použití s elektrickým strojem dobře obeznámeni.** Nepozorné zacházení a jednání může během zlomků vteřiny vést k těžkým úrazům.

23.5 Použití a zacházení s elektrickým strojem

- a) **Stroj nikdy nepřetěžujte. Pro vaši práci používejte elektrický stroj, který je pro ni určen.** S vhodným elektrickým strojem pracujete v uvedeném výkonostním pásmu lépe a bezpečněji.
- b) **Nikdy nepoužívejte elektrický stroj, jehož spínač je defektní.** Elektrický stroj, který se již nedá zapnout či vypnout, je nebezpečný a musí být opraven.
- c) **Dříve, než začnete na stroji provádět seřizovací úkony, výměnu pracovních dílů nebo elektrický nástroj odložíte, zásadně vždy nejdříve vytáhněte elektrickou vidlici ze zásuvky a/nebo odstraňte vyjímatelný akumulátor.** Toto bezpečnostní opatření zabrání jakémukoli nechtěnému naskočení elektrického stroje.
- d) **Nepoužívané elektrické stroje skladujte mimo dosah dětí. Nikdy nedovolte používat tento stroj osobám, které nejsou s tímto strojem obeznámeny a které si nepřečetly tyto pokyny a návody.** Elektrické stroje jsou nebezpečné v případě, že jsou používány nezkušenými osobami.
- e) **Elektrické stroje a pracovní nástroje pečlivě ošetřujte. Kontrolujte, zda pohyblivé díly stroje dokonale fungují a nezadrhávají se, zda jednotlivé součásti nejsou zlomené či jinak poškozené, že funkce elektrického stroje není negativně ovlivněna. Před zahájením práce nechte poškozené díly stroje opravit.** Příčina mnoha úrazů spočívá ve špatné údržbě elektrických strojů.

- f) **Řezné nářadí udržujte v čistém a správně naostřeném stavu.** Pečlivě ošetřované řezné nástroje s ostrými břity mají nižší sklon k zaklesnutí a jejich vedení při práci je snadnější.
- g) **Elektrický stroj, příslušenství a pracovní nástroje atd. používejte patřičně podle těchto pokynů a návodů. Zásadně přitom zohledněte také pracovní podmínky a k provedení naplánované práce.** Použití elektrických strojů k jinému než k předurčenému použití může vést k nebezpečným situacím.
- h) **Udržujte rukojeti a plochy k uchopení v suchém, čistém stavu, bez oleje a tuků.** Kluzké rukojeti a plochy k uchopení nedovolují žádnou bezpečnou obsluhu a kontrolu elektrického stroje v nepředvídatelných situacích.

23.6 Použití a zacházení s akumulátorovým strojem

- a) **Nabíjení akumulátorů provádějte pouze výrobcem doporučenými nabíječkami.** Nabíječka, která je vhodná pro určitý druh akumulátorů, hrozí v případě použití s jinými akumulátory nebezpečí požáru.
- b) **V elektrických nástrojích používejte pouze pro ně předurčené akumulátory.** Při použití jiných akumulátorů může hrozit nebezpečí úrazu či požáru.
- c) **Akumulátor, který právě není používán, nepřechovávat v blízkosti kancelářských spínaček, mincí, klíčů, hřebíků, šroubů a jiných kovových předmětů, které by mohly způsobit přemostění kontaktů.** Zkrat mezi kontakty akumulátoru může mít za následek popálení či požár.
- d) **Při nesprávném použití může z akumulátoru vytéct kapalina. Vyhnete se kontaktu s ní. Při náhodném kontaktu s kapalinou se ihned opláchnout vodou. Pokud by se kapalina dostala do očí, obraťte se navíc s žádostí o pomoc na lékaře.** Z akumulátoru vytékající kapalina může způsobit podráždění pokožky nebo popálení.
- e) **Nepoužívejte žádný poškozený nebo pozměněný akumulátor.** Poškozené nebo pozměněné akumulátory se mohou chovat nepředvídatelně a mohou vést k požáru, explozi nebo úrazům.

- f) **Nikdy nevystavujte akumulátor ohni nebo vysokým teplotám.** Oheň nebo teploty nad 130 °C (265 °F) mohou vyvolat explozi.
- g) **Dodržujte všechny pokyny a odkazy k nabíjení a nenabíjejte akumulátor nebo akumulátorový stroj nikdy mimo v návodu k použití uvedeného tepelného pásma.** Falešné nabíjení nebo nabíjení mimo dovoleného tepelného pásma může akumulátor zničit a zvýšit nebezpečí požáru.

23.7 Servis

- a) **Elektrický stroj nechávejte opravovat pouze kvalifikovaným odborným personálem a pouze za použití originálních náhradních dílů.** Tím je zajištěno, že bezpečnost elektrického stroje zůstane zachována.
- b) **Neprovádějte nikdy údržbu poškozeného akumulátoru.** Veškeré údržbářské úkony na akumulátorech by měly být prováděny pouze výrobcem nebo zplnomocněnými servisními dílnami.

23.8 Bezpečnostní pokyny pro zahradní nůžky

- **Zachovávejte patřičný odstup nožů postřihové lišty od každé části těla. Nikdy se nesnažte při běžících nožích odstraňovat odřezaný materiál nebo k odříznutí určený materiál pevně přidržovat. Zaklesnuté odřezky odstraňovat zásadně jen za vypnutého stroje.** Krátce trvající momentální nepozornost při používání zahradních nůžek může vést k těžkým úrazům.
- **Zahradní nůžky držet při přenášení za rukojeť, nože postřihové lišty musejí přitom být vypnuté, bez pohybu. Při přepravě nebo skladování zahradních nůžek zásadně vždy nasunout ochranný kryt nožů.** Pečlivě a opatrné zacházení se strojem zabraňuje úrazům způsobeným noži postřihové lišty.
- **Elektrický stroj držte pouze za izolované plochy rukojetí, protože nože postřihové lišty se mohou dostat do styku se skrytými, neviditelnými elektrickými kabely.** Kontakt nožů postřihové lišty s kabelem pod napětím může uvést kovové části stroje také pod napětí a v důsledku toho způsobit úraz elektrickým proudem.

Obsah

1 Úvod	50	9.2 Kontrola akumulátora	62
2 Informácie k tomuto návodu na obsluhu	50	10 Práca s nožnicami na živý plot	62
2.1 Platné dokumenty	50	10.1 Držanie a vedenie záhradných nožníc	62
2.2 Označenie výstražných upozornení v texte	51	10.2 Strihanie	62
2.3 Symboly v texte	51	11 Po ukončení práce	62
3 Prehľad	51	11.1 Po ukončení práce	62
3.1 Záhradné nožnice a akumulátor	51	12 Preprava	63
3.2 Symboly	52	12.1 Preprava záhradných nožníc	63
4 Bezpečnostné upozornenia	52	12.2 Preprava akumulátora	63
4.1 Výstražné symboly	52	13 Skladovanie	63
4.2 Použitie v súlade s určením	53	13.1 Skladovanie záhradných nožníc	63
4.3 Požiadavky na používateľa	53	13.2 Skladovanie akumulátora	63
4.4 Odev a vybavenie	54	14 Čistenie	63
4.5 Pracovná oblasť a okolie	54	14.1 Čistenie záhradných nožníc	63
4.6 Bezpečný stav	55	14.2 Čistenie rezných nožov	63
4.7 Práca	56	14.3 Čistenie akumulátora	64
4.8 Preprava	57	15 Údržba	64
4.9 Skladovanie	58	15.1 Brúsenie rezných nožov	64
4.10 Čistenie, údržba a oprava	58	16 Oprava	64
5 Príprava nožníc na živý plot na použitie	59	16.1 Oprava záhradných nožníc a akumulátora	64
5.1 Príprava záhradných nožníc na použitie	59	17 Odstraňovanie porúch	65
6 Nabitie akumulátora a LED diódy	59	17.1 Odstránenie porúch záhradných nožníc alebo akumulátora	65
6.1 Nabitie akumulátora	59	18 Technické údaje	67
6.2 Zobrazenie stavu nabitia	59	18.1 Záhradné nožnice STIHL HSA 66, HSA 86	67
6.3 LED diódy na akumulátore	60	18.2 Rezné nože	67
7 Vloženie a vybratie akumulátora	60	18.3 Akumulátor STIHL AP	67
7.1 Vloženie akumulátora	60	18.4 Hodnoty hluku a vibrácií	67
7.2 Vybratie akumulátora	60	18.5 REACH	67
8 Zapnutie a vypnutie nožníc na živý plot	60	19 Náhradné diely a príslušenstvo	68
8.1 Zapnutie záhradných nožníc	60	19.1 Náhradné diely a príslušenstvo	68
8.2 Vypnutie záhradných nožníc	61	20 Likvidácia	68
9 Kontrola záhradných nožníc a akumulátora	61	20.1 Likvidácia záhradných nožníc a akumulátora	68
9.1 Kontrola ovládacích prvkov	61		



Tento návod na obsluhu je chránený autorským právom. Všetky práva zostávajú vyhradené, najmä právo rozmnožovania, prekladania a spracovania elektronickými systémami.

21 EÚ vyhlásenie o zhode	68
21.1 Záhradné nožnice STIHL HSA 66, HSA 86	68
22 Všeobecné bezpečnostné pokyny pre elektrické náradie	68
22.1 Úvod	68
22.2 Bezpečnosť pracoviska	69
22.3 Elektrická bezpečnosť	69
22.4 Bezpečnosť osôb	69
22.5 Používanie elektrického náradia a manipulácia s ním	70
22.6 Používanie akumulátorového náradia a manipulácia s ním	71
22.7 Servis	71
22.8 Bezpečnostné pokyny pre záhradné nožnice	71

1 Úvod

Milá zákazníčka, milý zákazník,

teší nás, že ste sa rozhodli pre výrobok spoločnosti STIHL. Naše výrobky vyvíjame a vyrábame v špičkovej kvalite podľa požiadaviek našich zákazníkov. Tým vznikajú výrobky s vysokou spoľahlivosťou aj pri extrémnom namáhaní.

Spoločnosť STIHL je tiež zárukou kvalitného servisu. Naše špecializované predajne zabezpečujú kompetentné poradenstvo a zaškolenie, ako aj rozsiahlu technickú podporu.

Ďakujeme vám za vašu dôveru a želáme vám veľa radosti s výrobkom spoločnosti STIHL.

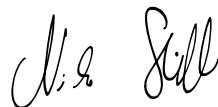

Dr. Nikolas Stihl

DÔLEŽITÉ! PRED POUŽITÍM PREČÍTAJTE A USCHOVAJTE.

2 Informácie k tomuto návodu na obsluhu

2.1 Platné dokumenty

Platia miestne bezpečnostné predpisy.

- ▶ Okrem tohto návodu na obsluhu si prečítajte nasledujúce dokumenty, porozumejte im a uschovajte ich:
 - Návod na obsluhu akumulátora STIHL AR
 - Návod na obsluhu „Tašky na opasok AP s prírodným káblom“
 - Bezpečnostné pokyny pre akumulátor STIHL AP
 - Návod na obsluhu pre nabíjačky STIHL AL 101, 300, 500

- Bezpečnostné informácie pre akumulátory STIHL a produkty so zabudovaným akumulátorom:
www.stihl.com/safety-data-sheets

2.2 Označenie výstražných upozornení v texte

VAROVANIE

Upozornenie poukazuje na nebezpečenstvá, ktoré môžu viesť k ťažkým zraneniam alebo smrti.

- ▶ Uvedené opatrenia môžu ťažkým zraneniam alebo smrti zabrániť.

UPOZORNENIE

Upozornenie poukazuje na nebezpečenstvá, ktoré môžu viesť k vecným škodám.

- ▶ Uvedené opatrenia môžu vecným škodám zabrániť.

2.3 Symboly v texte

-  Tento symbol odkazuje na kapitolu v tomto návode na obsluhu.

3 Prehľad

3.1 Záhradné nožnice a akumulátor

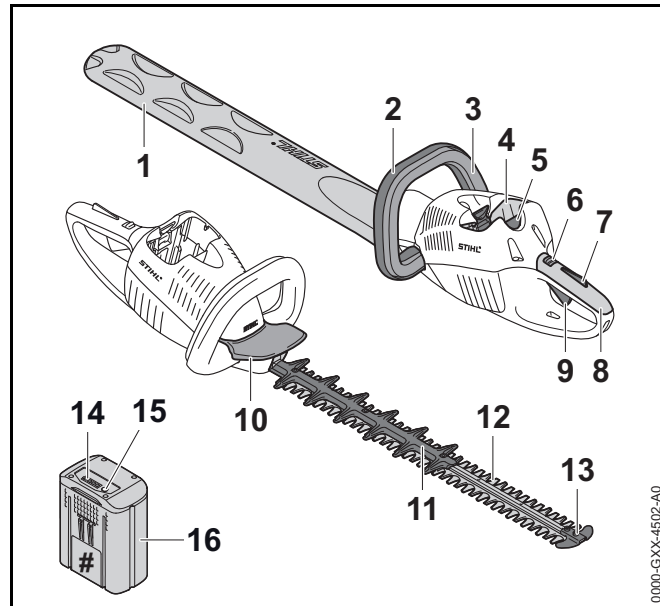

1 Chránič nožov

Chránič nožov chráni pred kontaktom s reznými nožmi.

2 Rúrková rukoväť

Rúrková rukoväť slúži na obsluhu, vedenie a nosenie záhradných nožníc.

3 Spínací strmeň

Spínací strmeň spolu so spínacou páčkou zapína a vypína záhradné nožnice.

4 Akumulátorová šachta

Akumulátorová šachta slúži na umiestnenie akumulátora.

5 Blokovacia páčka

Blokovacia páčka udržiava akumulátor v akumulátorovej šachte.

6 Aretačná páčka

Aretačná páčka spolu s poistkou spínacej páčky odblokuje spínaciu páčku.

7 Poistka spínacej páčky

Poistka spínacej páčky spolu s aretačnou páčkou odblokuje spínaciu páčku.

8 Ovládacia rukoväť

Ovládacia rukoväť slúži na obsluhu, vedenie a nosenie záhradných nožníc.

9 Spínacia páčka

Spínacia páčka spolu so spínacím strmeňom zapína a vypína záhradné nožnice.

10 Ochrana ruky

Ochrana ruky chráni ruku na rúrkovej rukoväti pred kontaktom s reznými nožmi.

11 Ochrana proti porezaniu (len HSA 86)

Ochrana proti porezaniu chráni hrot rezného noža pred kontaktom so zadnou časťou rezného noža.

12 Rezné nože

Rezné nože režu rezaný materiál.

13 Chránič vedenia

Chránič vedenia chráni hrot rezného noža pred kontaktom s predmetmi.

14 LED diódy

LED diódy zobrazujú stav nabitia akumulátora a poruchy.

15 Tlačidlo

Tlačidlo aktivuje LED diódy na akumulátore.

16 Akumulátor

Akumulátor zásobuje záhradné nožnice energiou.

Výkonový štítok s číslom stroja**3.2 Symboly**

Symboly sa môžu nachádzať na záhradných nožniciach a akumulátore a znamenajú nasledovné:



Aretačná páčka odblokuje v tejto polohe spínaciu páčku.



Aretačná páčka zablokuje v tejto polohe spínaciu páčku.



1 LED svieti na červeno. Akumulátor je príliš teplý alebo studený.

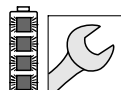

4 LED diódy blikajú na červeno. V akumulátore je porucha.



LWA Garantovaná hladina akustického výkonu podľa smernice 2000/14/ES v dB(A), aby sa dali porovnať emisie hluku výrobkov.



Údaj vedľa symbolu indikuje obsah energie akumulátora podľa špecifikácie výrobcu batérií. Obsah energie, ktorý je k dispozícii pri použití, je nižší.



Výrobok nelikvidujte spolu s domovým odpadom.

4 Bezpečnostné upozornenia**4.1 Výstražné symboly**

Výstražné symboly na záhradných nožniciach a akumulátore znamenajú nasledovné:



Dodržiavajte bezpečnostné pokyny a ich opatrenia.



Návod na obsluhu si prečítajte, porozumejte mu a uschovajte ho.



Noste ochranné okuliare.



Nedotýkajte sa pohybujúcich sa rezných nožov.



Akumulátor vyberte počas prestávok v práci, prepravy, uskladnenia, údržby alebo opravy.



Akumulátor chráňte pred horúčavou a otvoreným ohňom.



Akumulátor neponárajte do kvapalín.



Dodržte dovolený teplotný rozsah akumulátora.

4.2 Použitie v súlade s určením

Tieto záhradné nožnice STIHL HSA 66 alebo HSA 86 slúžia na strihanie živých plotov, kríkov, krovín a húštia.

Záhradné nožnice sa môžu používať, keď prší.

Záhradné nožnice sú zásobované energiou z akumulátora STIHL AP alebo akumulátora STIHL AR.

⚠ VAROVANIE

- Akumulátory, ktoré neboli spoločnosťou STIHL schválené pre záhradné nožnice, môžu vyvolať požiar a výbuch. Môže dôjsť k ťažkému zraneniu alebo usmrteniu osôb a vecným škodám.
 - ▶ Záhradné nožnice prevádzkujte s akumulátorom STIHL AP alebo akumulátorom STIHL AR.
- Ak sa záhradné nožnice alebo akumulátor nepoužívajú v súlade s určením, môže dôjsť k ťažkému zraneniu alebo usmrteniu osôb a môžu vzniknúť vecné škody.
 - ▶ Záhradné nožnice používajte tak, ako je to popísané v tomto návode na obsluhu.
 - ▶ Akumulátor používajte tak, ako je to popísané v tomto návode na obsluhu alebo v návode na obsluhu akumulátora STIHL AR.

4.3 Požiadavky na používateľa

⚠ VAROVANIE

- Používatelia bez poučenia nevedia rozpoznať a odhadnúť nebezpečenstvá vyplývajúce zo záhradných nožníc a akumulátora. Môže dôjsť k ťažkému zraneniu alebo usmrteniu používateľa alebo iných osôb.



- ▶ Návod na obsluhu si prečítajte, porozumejte mu a uschovajte ho.

- ▶ Ak sa záhradné nožnice alebo akumulátor odovzdávajú druhej osobe: Odovzdajte súčasne návod na obsluhu.
- ▶ Uistite sa, že používateľ spĺňa nasledujúce požiadavky:
 - Používateľ je oddychnutý.
 - Používateľ je telesne, zmyslovo a duševne schopný obsluhovať záhradné nožnice alebo akumulátor a pracovať s nimi. Ak je používateľ telesne, zmyslovo

alebo duševne len obmedzene schopný na túto prácu, smie pracovať len pod dozorom alebo podľa pokynov zodpovednej osoby.

- Používateľ je plnoletý.
 - Používateľ bol poučený špecializovaným obchodníkom STIHL alebo odborne znalou osobou, skôr ako začal prvýkrát pracovať s nožnicami na živý plot.
 - Používateľ nie je pod vplyvom alkoholu, liekov alebo drog.
- Ak vzniknú nejasnosti: Vyhľadajte špecializovaného predajcu STIHL.

4.4 Odev a vybavenie

! VAROVANIE

- Počas práce môžu byť dlhé vlasy vtiahnuté do záhradných nožníc. Môže dôjsť k ťažkému zraneniu používateľa.
 - Dlhé vlasy zviažte a zaistite tak, aby nemohli byť vtiahnuté do záhradných nožníc.
- Počas práce sa môžu vymršťovať predmety vysokou rýchlosťou. Môže dôjsť k zraneniu používateľa.



- Noste ochranné okuliare. Vhodné ochranné okuliare sú testované podľa normy EN 166 alebo podľa národných predpisov a s príslušným označením sú dostupné v predaji.

- Noste tesne priliehavú vrchnú časť odevu s dlhým rukávom a dlhé nohavice.

- Počas práce sa môže víriť prach. Vdýchnutý prach môže poškodiť zdravie a vyvolať alergické reakcie.
 - Noste ochrannú protiprachovú masku.
- Nevhodný odev sa môže zachytiť na dreve, kroví a v záhradných nožniciach. Môže dôjsť k ťažkému zraneniu používateľov bez vhodného odevu.
 - Noste tesne priliehajúci odev.
 - Šály a šperky odložte.
- Počas práce sa môže používateľ dostať do kontaktu s pohybujúcimi sa reznými nožmi. Môže dôjsť k ťažkému zraneniu používateľa.
 - Noste obuv z odolného materiálu.
 - Noste dlhé nohavice z odolného materiálu.
- Počas čistenia alebo údržby sa môže používateľ dostať do kontaktu s reznými nožmi. Môže dôjsť k zraneniu používateľa.
 - Noste pracovné rukavice z odolného materiálu.
- Ak nosí používateľ nevhodnú obuv, môže sa pošmyknúť. Môže dôjsť k zraneniu používateľa.
 - Noste pevnú uzatvorenú obuv s drsnou podrážkou.

4.5 Pracovná oblasť a okolie

4.5.1 Záhradné nožnice

! VAROVANIE

- Nezúčastnené osoby, deti a zvieratá nevedia rozpoznať a odhadnúť nebezpečenstvá vyplývajúce zo záhradných nožníc a vymršťovaných predmetov. Môže dôjsť k ťažkému zraneniu nezúčastnených osôb, detí a zvierat.
 - Nezúčastnené osoby, deti a zvieratá nepúšťajte do pracovnej oblasti.
- Elektromotor záhradných nožníc môže produkovať iskry. Iskry môžu vo veľmi horľavom prostredí alebo výbušnom prostredí vyvolať požiar a výbuch. Môže dôjsť k ťažkému zraneniu alebo usmrteniu osôb a vecným škodám.
 - Nepracujte vo veľmi horľavom a výbušnom prostredí.

4.5.2 Akumulátor

⚠ VAROVANIE

- Deti nevedia rozpoznať a odhadnúť nebezpečenstvá vyplývajúce z akumulátora. Môže dôjsť k ťažkému zraneniu detí.
 - ▶ Zabráňte prístupu detí.
- Akumulátor nie je chránený proti všetkým vplyvom prostredia. Ak je akumulátor vystavený určitým vplyvom prostredia, môže začať horieť alebo explodovať. Môže dôjsť k ťažkému zraneniu osôb a vecným škodám.



- ▶ Akumulátor chráňte pred horúčavou a otvoreným ohňom.
- ▶ Akumulátor nehádzte do ohňa.



- ▶ Akumulátor používajte a skladujte v teplotnom rozsahu medzi -10 °C a +50 °C.



- ▶ Akumulátor neponárajte do kvapalín.

- ▶ Akumulátor nedávajte do blízkosti kovových predmetov.
- ▶ Akumulátor nevystavujte vysokému tlaku.
- ▶ Akumulátor nevystavujte mikrovlnám.
- ▶ Akumulátor chráňte pred chemikáliami a soľami.

4.6 Bezpečný stav

4.6.1 Záhradné nožnice

Záhradné nožnice sú v bezpečnom stave, ak sú splnené nasledujúce podmienky:

- Záhradné nožnice sú nepoškodené.
- Záhradné nožnice sú čisté.
- Ovládacie prvky fungujú a neboli na nich vykonané zmeny.

- Rezné nože sú správne namontované.
- Je namontované len originálne príslušenstvo STIHL určené pre tieto záhradné nožnice.
- Príslušenstvo je namontované správne.

⚠ VAROVANIE

- V stave nevyhovujúcom bezpečnosti nemôžu konštrukčné diely správne fungovať a bezpečnostné zariadenia môžu byť vyradené z prevádzky. Môže dôjsť k ťažkému zraneniu alebo usmrteniu osôb.
 - ▶ Pracujte s nepoškodenými záhradnými nožnicami.
 - ▶ Ak sú záhradné nožnice znečistené: Vyčistite záhradné nožnice.
 - ▶ Nevykonávajte zmeny na záhradných nožniciach.
 - ▶ Ak ovládacie prvky nefungujú: Nepracujte so záhradnými nožnicami.
 - ▶ Namontujte len originálne príslušenstvo STIHL určené pre tieto záhradné nožnice
 - ▶ Príslušenstvo montujte tak, ako je to uvedené v tomto návode na obsluhu alebo v návode na obsluhu príslušenstva.
 - ▶ Do otvorov záhradných nožníc nestrkajte predmety.

4.6.2 Rezné nože

Rezné nože sú v bezpečnom stave, ak sú splnené nasledujúce podmienky:

- Rezné nože sú nepoškodené.
- Rezné nože nie sú zdeformované.
- Rezné nože majú ľahký chod.
- Rezné nože sú správne nabrušené.
- Rezné nože sú začistené.

⚠ VAROVANIE

- Časti rezných nožov, ktoré nie sú v riadnom bezpečnom stave, sa môžu uvoľniť a vymrštiť. Môže dôjsť k ťažkému zraneniu osôb.
 - ▶ Pracujte s nepoškodeným rezným nožom.
 - ▶ Rezné nože správne nabrúste a začistite.
 - ▶ Ak vzniknú nejasnosti: Vyhľadajte špecializovaného obchodníka STIHL.

4.6.3 Akumulátor

Akumulátor je v bezpečnom stave, ak sú splnené nasledujúce podmienky:

- Akumulátor je nepoškodený.
- Akumulátor je čistý a suchý.
- Akumulátor funguje a neboli na ňom vykonané zmeny.

⚠ VAROVANIE

- V stave nevyhovujúcom bezpečnosti už nemôže akumulátor bezpečne fungovať. Môže dôjsť k ťažkému zraneniu osôb.
 - ▶ Pracujte s nepoškodeným a funkčným akumulátorom.
 - ▶ Nenabíjajte poškodený alebo pokazený akumulátor.
 - ▶ Ak je akumulátor znečistený alebo mokry: Akumulátor vyčistite a nechajte vyschnúť.
 - ▶ Nevykonávajte zmeny na akumulátore.
 - ▶ Do otvorov akumulátora nestrkajte predmety.
 - ▶ Elektrické kontakty akumulátora nespájajte s kovovými predmetmi ani ich neskratujte.
 - ▶ Akumulátor neotvárajte.

- Z poškodeného akumulátora môže vytekať kvapalina. Ak sa kvapalina dostane do kontaktu s pokožkou alebo očami, môže dôjsť k ich podráždeniu.
 - ▶ Vyhýbajte sa kontaktu s kvapalinou.
 - ▶ Ak sa vyskytne kontakt s pokožkou: Zasiahnuté miesta pokožky umyte dostatočným množstvom vody a mydlom.
 - ▶ Ak sa vyskytne kontakt s očami: Oči minimálne 15 minút vyplachujte dostatočným množstvom vody a vyhľadajte lekára.
- Poškodený alebo pokazený akumulátor môže nezvyčajne zapáchať, dymiť alebo horieť. Môže dôjsť k ťažkému zraneniu alebo usmrteniu osôb a vecným škodám.
 - ▶ Ak akumulátor nezvyčajne zapácha alebo dymí: Akumulátor nepoužívajte a udržiujte v bezpečnej vzdialenosti od horľavých látok.
 - ▶ Ak akumulátor horí: Pokúste sa akumulátor uhasiť hasiacim prístrojom alebo vodou.

4.7 Práca

⚠ VAROVANIE

- Používateľ v určitých situáciách už nedokáže koncentrovane pracovať. Používateľ sa môže potknúť, spadnúť a ťažko sa zraniť.
 - ▶ Pracujte pokojne a premyslene.
 - ▶ Ak sú svetelné a rozhládové pomery zlé: Nepracujte so záhradnými nožnicami.
 - ▶ Záhradné nožnice obsluhujte sami.
 - ▶ Dávajte pozor na prekážky.
 - ▶ Pracujte stojac na zemi a udržiujte stabilitu. Ak sa musí pracovať vo výške: Použite zdvíhaciu pracovnú plošinu alebo bezpečné lešenie.
- Ak používateľ pracuje nad výškou ramien, môže sa skôr unaviť. Môže dôjsť k ťažkému zraneniu používateľa.
 - ▶ Nad výškou ramien pracujte len krátko.
 - ▶ Robte si pracovné prestávky.

- Ak pohybujúci sa rezný nôž narazí na tvrdý predmet, môže sa rýchlo zabrzdiť. Vzniknuté reakčné sily môžu spôsobiť stratu kontroly používateľa nad záhradnými nožnicami a ťažko ho zraniť.
 - ▶ Záhradné nožnice vždy držte obidvomi rukami.
 - ▶ Pred prácou prehľadajte živý plot, či v ňom nie sú tvrdé predmety, a predmety odstráňte.

- Pohybujúce sa rezné nože môžu používateľa porezať. Môže dôjsť k ťažkému zraneniu používateľa.



- ▶ Nedotýkajte sa pohybujúcich sa rezných nožov.
 - ▶ Ak sú rezné nože blokované nejakým predmetom: Vypnite záhradné nožnice a vyberte akumulátor. Až potom odstráňte predmet.
- Ak sa záhradné nožnice počas práce správajú inak alebo nezvyčajne, môžu byť v stave nevyhovujúcom bezpečnosti. Môže dôjsť k ťažkému zraneniu osôb a vecným škodám.
 - ▶ Ukončite prácu, vyberte akumulátor a vyhľadajte špecializovaného obchodníka STIHL.
- Počas práce môžu vzniknúť vibrácie spôsobené záhradnými nožnicami.
 - ▶ Noste rukavice.
 - ▶ Robte si pracovné prestávky.
 - ▶ Ak sa vyskytnú príznaky poruchy prekrvenia: Vyhľadajte lekára.
- Keď sa spínacia páčka pustí, rezné nože sa ešte približne 1 sekundu pohybujú ďalej. Pohybujúce sa rezné nože môžu porezať osoby. Môže dôjsť k ťažkému zraneniu osôb.
 - ▶ Záhradné nožnice držte pevne na ovládacej a rúrkovej rukoväti a počkajte, kým sa rezné nože už nebudú pohybovať.

⚠ NEBEZPEČENSTVO

- Ak pracujete v prostredí s výskytom vedení pod prúdom, môžu prísť rezné nože do kontaktu s týmito vedeniami. Môže dôjsť k zraneniu alebo usmrteniu používateľa.
 - ▶ Nepracujte v prostredí s vedeniami pod prúdom.

4.8 Preprava

4.8.1 Záhradné nožnice

⚠ VAROVANIE

- Počas prepravy sa môžu záhradné nožnice prevrátiť alebo pohybovať. Môže dôjsť k zraneniu osôb a vecným škodám.

- ▶ Aretačnú páčku posuňte do polohy .



- ▶ Vyberte akumulátor.

- ▶ Ochranu nožov nasuňte na rezné nože tak, aby boli úplne zakryté.
- ▶ Záhradné nožnice zaistite tak, aby sa neprevrátili a aby sa nemohli pohybovať.

4.8.2 Akumulátor

⚠ VAROVANIE

- Akumulátor nie je chránený proti všetkým vplyvom prostredia. Ak je akumulátor vystavený určitým vplyvom prostredia, môže sa poškodiť a môžu vzniknúť vecné škody.
 - ▶ Poškodený akumulátor neprepravujte.
 - ▶ Akumulátor prepravujte v elektricky nevodivom obale.

- Počas prepravy sa môže akumulátor prevrátiť alebo sa pohybovať. Môže dôjsť k zraneniu osôb a vecným škodám.
 - ▶ Akumulátor zabaľte do obalu tak, aby sa nemohol pohybovať.
 - ▶ Obal zaistite tak, aby sa nemohol pohybovať.

4.9 Skladovanie

4.9.1 Záhradné nožnice

⚠ VAROVANIE

- Deti nevedia rozpoznať a odhadnúť nebezpečenstvá vyplývajúce zo záhradných nožníc. Môže dôjsť k ťažkému zraneniu detí.
 - ▶ Aretačnú páčku posuňte do polohy 



- ▶ Vyberte akumulátor.

- ▶ Chránič noža nasuňte na rezné nože tak, aby boli rezné nože úplne zakryté.
- ▶ Záhradné nožnice uchovávajte mimo dosahu detí.
- Elektrické kontakty na záhradných nožniciach a kovové konštrukčné diely môžu v dôsledku vlhkosti skorodovať. Záhradné nožnice sa môžu poškodiť.
 - ▶ Aretačnú páčku posuňte do polohy 



- ▶ Vyberte akumulátor.

- ▶ Záhradné nožnice skladujte na čistom a suchom mieste.

4.9.2 Akumulátor

⚠ VAROVANIE

- Deti nevedia rozpoznať a odhadnúť nebezpečenstvá vyplývajúce z akumulátora. Môže dôjsť k ťažkému zraneniu detí.
 - ▶ Akumulátor uchovávajte mimo dosahu detí.
- Akumulátor nie je chránený proti všetkým vplyvom prostredia. Ak je akumulátor vystavený určitým vplyvom prostredia, môže sa poškodiť.
 - ▶ Akumulátor skladujte na čistom a suchom mieste.
 - ▶ Akumulátor skladujte v uzavretej miestnosti.
 - ▶ Akumulátor uložte oddelene od záhradných nožníc a nabíjačky.
 - ▶ Akumulátor skladujte v elektricky nevodivom obale.
 - ▶ Akumulátor skladujte v teplotnom rozsahu medzi -10 °C a +50 °C.

4.10 Čistenie, údržba a oprava

⚠ VAROVANIE

- Ak je počas čistenia, údržby alebo opravy vložený akumulátor, môžu sa záhradné nožnice neúmyselne zapnúť. Môže dôjsť k ťažkému zraneniu osôb a vecným škodám.
 - ▶ Aretačnú páčku posuňte do polohy 



- ▶ Vyberte akumulátor.

- Ostré čistiace prostriedky, vysokotlakový čistič alebo ostré predmety môžu poškodiť záhradné nožnice, rezné nože alebo akumulátor. Ak sa záhradné nožnice, rezné nože alebo akumulátor nevyčistia správne, nemusia





konštrukčné diely už správne fungovať a bezpečnostné zariadenia môžu byť vyradené z prevádzky. Môže dôjsť k ťažkému zraneniu osôb.



- ▶ Záhradné nožnice, rezné nože a akumulátor čistite tak, ako je to uvedené v tomto návode na obsluhu.
- Ak sa na záhradných nožniciach, rezných nožoch alebo akumulátore nevykoná správne údržba alebo oprava, nemusia konštrukčné diely už správne fungovať a bezpečnostné zariadenia môžu byť vyradené z prevádzky. Môže dôjsť k ťažkému zraneniu alebo usmrteniu osôb.
 - ▶ Údržbu alebo opravu záhradných nožnic a akumulátora nevykonávajúte sami.
 - ▶ Ak je potrebné vykonať údržbu alebo opravu záhradných nožnic alebo akumulátora: Vyhľadajte špecializovaného predajcu STIHL.
 - ▶ Údržbu rezných nožov vykonávajúte tak, ako je to popísané v tomto návode na obsluhu.
- Počas čistenia, údržby alebo opravy rezných nožov sa môže používateľ porezať na ostrých rezných zuboch. Môže dôjsť k zraneniu používateľa.
 - ▶ Noste pracovné rukavice z odolného materiálu.

5 Príprava nožnic na živý plot na použitie

5.1 Príprava záhradných nožnic na použitie

Pred začiatkom každej práce sa musia vykonať nasledujúce kroky:

- ▶ Zabezpečte, aby sa nasledujúce konštrukčné diely nachádzali v bezpečnom stave:
 - Záhradné nožnice,  4.6.1.
 - Rezné nože,  4.6.2.
 - Akumulátor,  4.6.3.
- ▶ Skontrolujte akumulátor,  9.2.
- ▶ Akumulátor úplne nabite, ako je to popísané v návode na obsluhu nabíjačiek STIHL AL 101, 300, 500.

- ▶ Vyčistite záhradné nožnice,  14.1.
- ▶ Skontrolujte ovládacie prvky,  9.1.
 - ▶ Ak počas kontroly ovládacích prvkov blikajú 3 LED diódy na akumulátore na červeno: Akumulátor vyberte a vyhľadajte špecializovaného predajcu STIHL. V záhradných nožniciach je porucha.
- ▶ Ak sa jednotlivé kroky nedajú vykonať: Záhradné nožnice nepoužívajte a vyhľadajte špecializovaného predajcu STIHL.

6 Nabitie akumulátora a LED diódy

6.1 Nabitie akumulátora

Doba nabíjania závisí od rôznych vplyvov, napr. od teploty akumulátora alebo od teploty prostredia. Skutočná doba nabíjania sa môže líšiť od uvedenej doby nabíjania. Doba nabíjania je uvedená na stránke www.stihl.com/charging-times.

- ▶ Akumulátor nabíjajte tak, ako je to popísané v návode na obsluhu pre nabíjačku STIHL AL 101, 300, 500.

6.2 Zobrazenie stavu nabitia

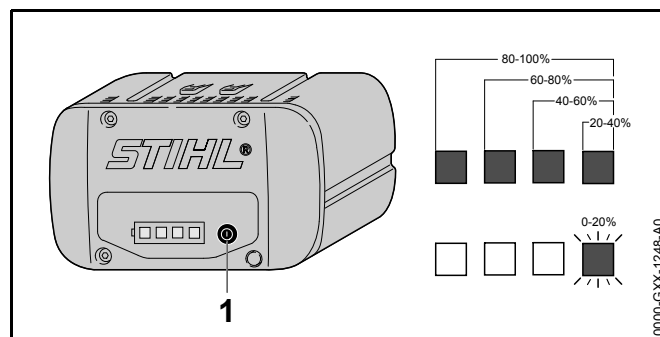

- ▶ Stlačte tlačidlo (1). LED diódy svietia asi 5 sekúnd na zeleno a zobrazujú stav nabitia.
- ▶ Ak pravá LED bliká na zeleno: Nabite akumulátor.

6.3 LED diódy na akumulátore

LED diódy môžu zobrazovať stav nabitia akumulátora alebo poruchy. LED diódy môžu svietiť alebo blikať na zeleno alebo na červeno.

Ak LED diódy svietia alebo blikajú na zeleno, zobrazuje sa stav nabitia.

- ▶ Ak LED diódy svietia alebo blikajú na červeno: Odstráňte poruchy,  17.
V záhradných nožniciach alebo akumulátore je porucha.

7 Vloženie a vybratie akumulátora

7.1 Vloženie akumulátora

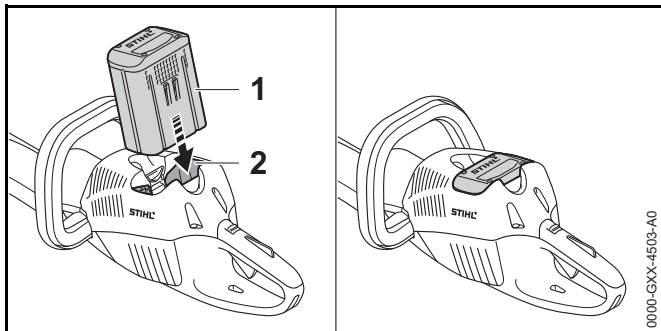

- ▶ Akumulátor (1) zatlačte do akumulátorovej šachty (2) až na doraz.
Akumulátor (1) sa zaaretuje kliknutím.

7.2 Vybratie akumulátora

- ▶ Postavte záhradné nožnice na rovnú plochu.

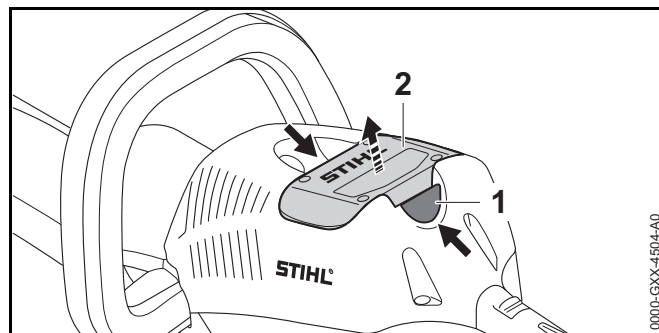

- ▶ Stlačte obe blokovacie páčky (1).
Akumulátor (2) je odblokováný a môže sa vybrať.

8 Zapnutie a vypnutie nožníc na živý plot

8.1 Zapnutie záhradných nožníc

VAROVANIE

Nezávisle od poradia stlačenia spínacieho strmeňa a spínacej páčky záhradné nožnice zrýchlia a rezné nože sa budú pohybovať. Ak sa najskôr stlačí spínacia páčka a potom spínací strmeň, môže používateľ stratiť kontrolu nad záhradnými nožnicami. Môže dôjsť k ťažkému zraneniu používateľa.

- ▶ Najskôr stlačte spínací strmeň a potom spínaciu páčku.

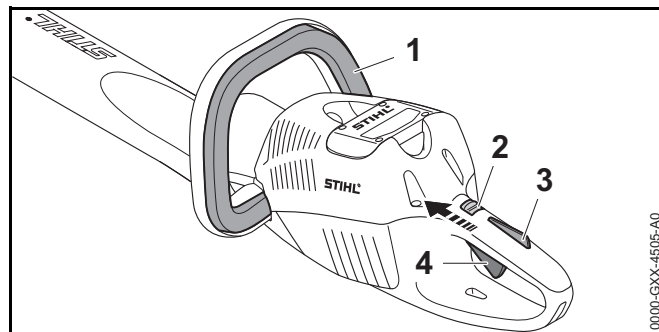

- ▶ Stlačte a podržte stlačený spínací strmeň (1).
- ▶ Aretačnú páčku (2) posuňte palcom do polohy .
- ▶ Poistku spínacej páčky (3) stlačte rukou a podržte stlačenú.
- ▶ Spínaciu páčku (4) stlačte ukazovákom a držte stlačenú. Záhradné nožnice zrýchlia a rezné nože sa budú pohybovať.

Čím viac je spínacia páčka zatlačená, tým rýchlejšie sa pohybujú rezné nože.



8.2 Vypnutie záhradných nožníc

- ▶ Spínací strmeň, spínaciu páčku a poistku spínacej páčky pustite.
- ▶ Počkajte, kým sa rezné nože prestanú po cca 1 sekunde pohybovať.
- ▶ Ak sa budú rezné nože približne po 1 sekunde stále pohybovať: Akumulátor vyberte a vyhľadajte špecializovaného obchodníka STIHL. Záhradné nožnice sú chybné.
- ▶ Aretačnú páčku posuňte do polohy .

9 Kontrola záhradných nožníc a akumulátora

9.1 Kontrola ovládacích prvkov

Aretačná páčka, poistka spínacej páčky a spínacia páčka

- ▶ Vyberte akumulátor.
- ▶ Aretačnú páčku posuňte do polohy .
- ▶ Pokúste sa zatlačiť spínaciu páčku bez zatlačenia poistky spínacej páčky.
- ▶ Ak sa nedá spínacia páčka zatlačiť: Záhradné nožnice nepoužívajte a vyhľadajte špecializovaného predajcu STIHL. Aretačná páčka alebo poistka spínacej páčky sú chybné.
- ▶ Aretačnú páčku posuňte do polohy .
- ▶ Stlačte poistku spínacej páčky a držte ju stlačenú.

- ▶ Zatlačte spínaciu páčku.
- ▶ Spínaciu páčku a poistku spínacej páčky pustite.
- ▶ Ak idú spínacia páčka alebo poistka spínacej páčky ťažko alebo sa nevracajú späť do svojej východiskovej polohy: Záhradné nožnice nepoužívajte a vyhľadajte špecializovaného predajcu STIHL. Spínacia páčka alebo poistka spínacej páčky sú chybné.

Spínací strmeň

- ▶ Vyberte akumulátor.
- ▶ Stlačte a znova pustite spínací strmeň.
- ▶ Ak ide spínací strmeň ťažko alebo sa nevracia späť do východiskovej polohy: Záhradné nožnice nepoužívajte a vyhľadajte špecializovaného predajcu STIHL. Spínací strmeň je chybný.

Zapnutie záhradných nožníc

- ▶ Vložte akumulátor.
- ▶ Stlačte a znova pustite spínací strmeň.
- ▶ Ak sa rezné nože pohybovali alebo pohybujú: Záhradné nožnice nepoužívajte a vyhľadajte špecializovaného predajcu STIHL. Spínacia páčka je chybná.
- ▶ Stlačte poistku spínacej páčky a držte ju stlačenú.
- ▶ Stlačte spínaciu páčku a držte ju stlačenú.
- ▶ Ak sa rezné nože pohybujú: Záhradné nožnice nepoužívajte a vyhľadajte špecializovaného predajcu STIHL. Spínací strmeň je chybný.
- ▶ Stlačte spínací strmeň a držte ho stlačený. Rezné nože sa pohybujú.
- ▶ Ak blikajú 3 LED diódy na červeno: Akumulátor vyberte a vyhľadajte špecializovaného predajcu STIHL. V záhradných nožniciach je porucha.
- ▶ Spínací strmeň uvoľnite. Rezné nože sa približne po 1 sekunde už nebudú pohybovať.

- ▶ Ak sa budú rezné nože približne po 1 sekunde stále pohybovať: Akumulátor vyberte a vyhľadajte špecializovaného predajcu STIHL. Záhradné nožnice sú chybné.

9.2 Kontrola akumulátora

- ▶ Stlačte tlačidlo na akumulátore. LED diódy svietia alebo blikajú.
- ▶ Ak LED diódy nesvietia ani neblinkajú: Akumulátor nepoužívajte a vyhľadajte špecializovaného obchodníka STIHL. V akumulátore je porucha.

10 Práca s nožnicami na živý plot

10.1 Držanie a vedenie záhradných nožníc

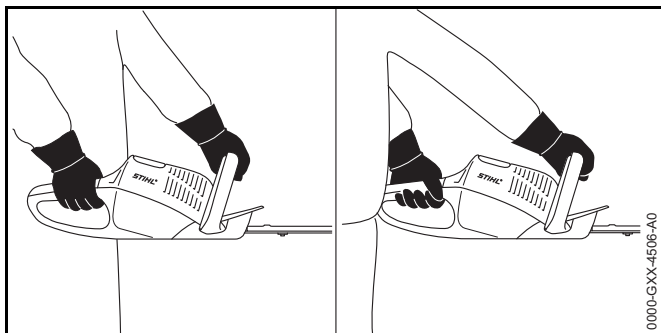

- ▶ Záhradné nožnice pridržiňte pevne jednou rukou za ovládaci rukoväť tak, aby palec zvieral ovládaci rukoväť.
- ▶ Záhradné nožnice pridržiňte druhou rukou za rúrkovú rukoväť tak, aby palec zvieral rúrkovú rukoväť.

10.2 Strihanie

- ▶ Hrubé konáre a vetvičky najprv odstráňte pomocou nožníc na prestrihávanie stromov alebo motorovej pily.

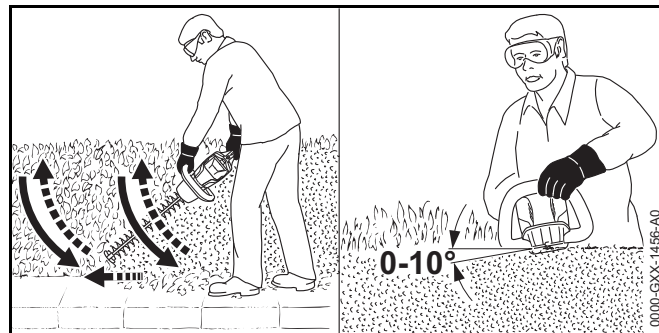

- ▶ Záhradné nožnice vedte na jednej strane živého plotu v oblúku zdola nahor a strihajte.
- ▶ Záhradné nožnice spustíte nadol bez strihania.
- ▶ Pomaly a kontrolovane sa pohybujte dopredu.
- ▶ Záhradné nožnice znova vedte v oblúku zdola nahor a strihajte.
- ▶ Druhú stranu živého plotu strihajte rovnakým spôsobom.
- ▶ Rezné nože nasadíte na hornej strane živého plotu v uhle medzi 0° a 10°.
- ▶ Záhradné nožnice vedte vodorovne a v oblúku sem a tam a strihajte.
- ▶ Ak sa rezný výkon znižuje: Naostrite rezné nože.

11 Po ukončení práce

11.1 Po ukončení práce

- ▶ Vypnite záhradné nožnice, aretačnú páčku posuňte do polohy  a vyberte akumulátor.
- ▶ Ak sú záhradné nožnice mokré: Nechajte záhradné nožnice vyschnúť.
- ▶ Vyčistite záhradné nožnice.
- ▶ Vyčistite rezné nože.
- ▶ Ochranu nožov nasuňte na rezné nože tak, aby boli úplne zakryté.
- ▶ Vyčistite akumulátor.

12 Preprava

12.1 Preprava záhradných nožníc

- ▶ Vypnite záhradné nožnice, aretačnú páčku posuňte do polohy  a vyberte akumulátor.
- ▶ Ochranu nožov nasuňte na rezné nože tak, aby boli úplne zakryté.
- ▶ Záhradné nožnice noste jednou rukou za rúrkovú rukoväť tak, aby rezné nože smerovali dozadu.
- ▶ Ak sa záhradné nožnice prepravujú vo vozidle: Zabezpečte, aby sa záhradné nožnice neprevrátili a aby sa nemohli pohybovať.

12.2 Preprava akumulátora

- ▶ Vypnite záhradné nožnice, aretačnú páčku posuňte do polohy  a vyberte akumulátor.
- ▶ Zabezpečte, aby bol akumulátor v bezpečnom stave.
- ▶ Akumulátor zabaľte tak, aby boli splnené nasledujúce podmienky:
 - Obal nie je elektricky vodivý.
 - Akumulátor sa v obale nesmie pohybovať.
- ▶ Obal zaistite tak, aby sa nemohol pohybovať.

Akumulátor podlieha požiadavkám na prepravu nebezpečného tovaru. Akumulátor je zatriedený ako UN 3480 (lítium-iónové batérie) a bol odskúšaný podľa OSN Príručky testov a kritérií, časť III, pododsek 38.3.

Prepravné predpisy sú uvedené na stránke www.stihl.com/safety-data-sheets.

13 Skladovanie

13.1 Skladovanie záhradných nožníc

- ▶ Vypnite záhradné nožnice, aretačnú páčku posuňte do polohy  a vyberte akumulátor.

- ▶ Ochranu nožov nasuňte na rezné nože tak, aby boli úplne zakryté.
- ▶ Záhradné nožnice skladujte tak, aby boli splnené nasledujúce podmienky:
 - Záhradné nožnice sú mimo dosahu detí.
 - Záhradné nožnice sú čisté a suché.

13.2 Skladovanie akumulátora

STIHL odporúča skladovať akumulátor v stave nabitia medzi 40 % a 60 % (2 na zeleno svietiace LED diódy).

- ▶ Akumulátor skladujte tak, aby boli splnené nasledujúce podmienky:
 - Akumulátor je mimo dosahu detí.
 - Akumulátor je čistý a suchý.
 - Akumulátor je v uzavretej miestnosti.
 - Akumulátor uložte oddelene od záhradných nožníc a nabíjačky.
 - Akumulátor nie je v elektricky vodivom obale.
 - Akumulátor je v teplotnom rozsahu medzi -10 °C a +50 °C.

14 Čistenie

14.1 Čistenie záhradných nožníc

- ▶ Vypnite záhradné nožnice, aretačnú páčku posuňte do polohy  a vyberte akumulátor.
- ▶ Záhradné nožnice vyčistite vlhkou handrou alebo rozpúšťadlom živíc STIHL.

14.2 Čistenie rezných nožov

- ▶ Vypnite záhradné nožnice, aretačnú páčku posuňte do polohy  a vyberte akumulátor.
- ▶ Rezné nože nastriekajte z oboch strán rozpúšťadlom živíc STIHL.
- ▶ Vložte akumulátor.

- ▶ Záhradné nožnice na 5 sekúnd zapnite. Rezné nože sa pohybujú. Rozpúšťadlo živíc STIHL sa rovnomerne rozdelí.

14.3 Čistenie akumulátora

- ▶ Akumulátor vyčistite vlhkou handrou.

15 Údržba

15.1 Brúsenie rezných nožov

Spoločnosť STIHL odporúča nechať si nabrúsiť rezné nože prostredníctvom špecializovaného predajcu spoločnosti STIHL.

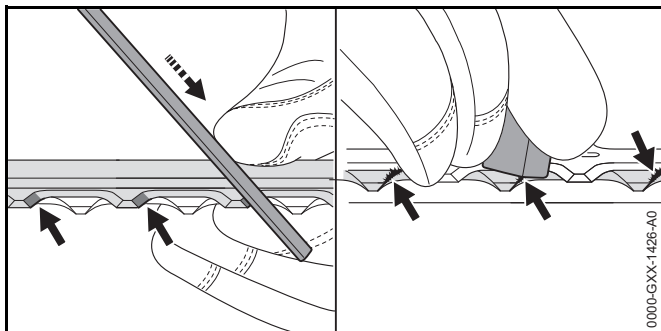

- ▶ Každé ostrie horného rezného noža nabrúste plochým pilníkom STIHL pohybom vpred. Pritom dodržiavajte uhol ostrenia, 18.2.
- ▶ Záhradné nožnice otočte.
- ▶ Nabrúste zvyšné ostria.
- ▶ Každé ostrie zospodu začistite.
- ▶ Záhradné nožnice otočte.
- ▶ Začistite zvyšné ostria.
- ▶ Počas brúsenia pilníkom odstraňujte vzniknutý prach pomocou vlhkej handričky.
- ▶ Rezné nože nastriekajte z oboch strán rozpúšťadlom živíc STIHL.

- ▶ Záhradné nožnice na 5 sekúnd zapnite. Rezné nože sa pohybujú. Rozpúšťadlo živíc STIHL sa rovnomerne rozdelí.
- ▶ Ak vzniknú nejasnosti: Vyhľadajte špecializovaného predajcu STIHL.

16 Oprava

16.1 Oprava záhradných nožníc a akumulátora

Používateľ nemôže záhradné nožnice, rezné nože a akumulátor opravovať sám.

- ▶ Ak sú záhradné nožnice alebo rezné nože poškodené: Záhradné nožnice nepoužívajte a vyhľadajte špecializovaného predajcu STIHL.
- ▶ Ak je akumulátor pokazený alebo poškodený: Akumulátor vymeňte.

17 Odstraňovanie porúch

17.1 Odstránenie porúch záhradných nožníc alebo akumulátora

Porucha	LED diódy na akumulátore	Príčina	Náprava
Záhradné nožnice po zapnutí nenabehnú.	1 LED bliká na zeleno.	Stav nabitia akumulátora je príliš nízky.	<ul style="list-style-type: none"> ▶ Akumulátor nabíjajte tak, ako je to popísané v návode na obsluhu nabíjačiek STIHL AL 101, 300, 500.
	1 LED svieti na červeno.	Akumulátor je príliš teplý alebo studený.	<ul style="list-style-type: none"> ▶ Vyberte akumulátor. ▶ Nechajte ho vychladnúť alebo zohriať.
	3 LED diódy blikajú na červeno.	V záhradných nožniciach je porucha.	<ul style="list-style-type: none"> ▶ Vyberte akumulátor. ▶ Vyčistite elektrické kontakty v akumulátorovej šachte. ▶ Vložte akumulátor. ▶ Zapnite záhradné nožnice. ▶ Ak naďalej blikajú 3 LED diódy na červeno: Vyhľadajte špecializovaného predajcu STIHL.
		Rezné nože majú ťažký chod.	<ul style="list-style-type: none"> ▶ Rezné nože nastriekajte z oboch strán rozpúšťadlom živíc STIHL. ▶ Ak naďalej blikajú 3 LED diódy na červeno: Záhradné nožnice nepoužívajte a vyhľadajte špecializovaného predajcu STIHL.
	3 LED diódy svietia na červeno.	Záhradné nožnice sú príliš teplé.	<ul style="list-style-type: none"> ▶ Vyberte akumulátor. ▶ Nechajte záhradné nožnice vychladnúť.
	4 LED diódy blikajú na červeno.	V akumulátore je porucha.	<ul style="list-style-type: none"> ▶ Vyberte akumulátor a znova ho vložte. ▶ Zapnite záhradné nožnice. ▶ Ak naďalej blikajú 4 LED diódy na červeno: Akumulátor nepoužívajte a vyhľadajte špecializovaného predajcu STIHL.
		Elektrické spojenie medzi záhradnými nožnicami a akumulátorom je prerušené.	<ul style="list-style-type: none"> ▶ Vyberte akumulátor. ▶ Vyčistite elektrické kontakty v akumulátorovej šachte. ▶ Vložte akumulátor.
		Záhradné nožnice alebo akumulátor sú vlhké.	<ul style="list-style-type: none"> ▶ Záhradné nožnice alebo akumulátor nechajte vyschnúť.

Porucha	LED diódy na akumulátore	Príčina	Náprava
Záhradné nožnice sa v prevádzke vypnú.	3 LED diódy svietia na červeno.	Záhradné nožnice sú príliš teplé.	<ul style="list-style-type: none"> ▶ Vyberte akumulátor. ▶ Nechajte záhradné nožnice vychladnúť.
		Vyskytla sa elektrická porucha.	<ul style="list-style-type: none"> ▶ Vyberte akumulátor a znova ho vložte. ▶ Zapnite záhradné nožnice.
Doba prevádzky záhradných nožníc je príliš krátka.		Akumulátor nie je kompletne nabitý.	▶ Akumulátor úplne nabite tak, ako je to popísané v návode na obsluhu nabíjačiek STIHL AL 101, 300, 500.
		Životnosť akumulátora bola prekročená.	▶ Akumulátor vymeňte.

18 Technické údaje

18.1 Záhradné nožnice STIHL HSA 66, HSA 86

HSA 66

- Schválené akumulátory:
 - STIHL AP
 - STIHL AR
- Hmotnosť bez akumulátora: 3,1 kg

HSA 86

- Schválené akumulátory:
 - STIHL AP
 - STIHL AR
- Hmotnosť bez akumulátora:
 - HSA 86, rezná dĺžka 450 mm: 3,0 kg
 - HSA 86, rezná dĺžka 620 mm: 3,3 kg

18.2 Rezné nože

HSA 66

- Zubová medzera: 30 mm
- Rezná dĺžka: 500 mm
- Uhol ostrenia: 35°

HSA 86

- Zubová medzera: 33 mm
- Rezná dĺžka: 450 mm alebo 620 mm
- Uhol ostrenia: 45°

18.3 Akumulátor STIHL AP

- Technológia akumulátora: lítium-iónový
- Napätie: 36 V

- Kapacita v Ah: pozri výkonový štítok
- Obsah energie vo Wh: pozri výkonový štítok
- Hmotnosť v kg: pozri výkonový štítok
- Dovolený teplotný rozsah pre použitie a uskladnenie: -10 °C až +50 °C

18.4 Hodnoty hluku a vibrácií

HSA 66, HSA 86

STIHL odporúča nosiť ochranu sluchu.

- Hladina akustického tlaku L_{pA} meraná podľa EN 60745-2-15: 83 dB(A). Hodnota K pre hladinu akustického tlaku je 2,5 dB(A).
- Hladina akustického výkonu L_{WA} meraná podľa EN 60745-2-15: 94 dB(A). Hodnota K pre hladinu akustického výkonu je 2,5 dB(A).
- Hodnota vibrácií a_{HV} meraná podľa EN 60745-2-15
 - Ovládacia rukoväť: 2,3 m/s². Hodnota K pre hodnotu vibrácií je 2,0 m/s².
 - Rúrková rukoväť: 3,7 m/s². Hodnota K pre hodnotu vibrácií je 2,0 m/s².

Uvedené hodnoty vibrácií boli namerané podľa normovanej skúšobnej metódy a je možné ich použiť na porovnanie elektrických zariadení. Skutočne sa vyskytujúce hodnoty vibrácií môžu byť odlišné od uvedených hodnôt v závislosti od spôsobu použitia. Uvedené hodnoty vibrácií sa môžu použiť na prvé odhadnutie vibračného zaťaženia. Skutočné vibračné zaťaženie sa musí odhadnúť. Pri tom sa môžu zohľadniť aj časy, v ktorých je elektrické zariadenie vypnuté, a časy, v ktorých je síce zapnuté, ale beží bez zaťaženia.

18.5 REACH

REACH označuje nariadenie ES pre registráciu, hodnotenie a autorizáciu chemikálií.

Informácie na splnenie Nariadenia REACH sú uvedené na stránke www.stihl.com/reach.

19 Náhradné diely a príslušenstvo

19.1 Náhradné diely a príslušenstvo

STIHL® Tieto symboly označujú originálne náhradné diely STIHL a originálne príslušenstvo STIHL.

STIHL odporúča používanie originálnych náhradných dielov STIHL a príslušenstva značky STIHL.

Originálne náhradné diely STIHL a originálne príslušenstvo STIHL sú dostupné u špecializovaného obchodníka značky STIHL.

20 Likvidácia

20.1 Likvidácia záhradných nožníc a akumulátora

Informácie o likvidácii dostanete u špecializovaného predajcu STIHL.

- ▶ Záhradné nožnice, akumulátor, príslušenstvo a obal zlikvidujte podľa predpisov a ekologicky.

21 EÚ vyhlásenie o zhode

21.1 Záhradné nožnice STIHL HSA 66, HSA 86

ANDREAS STIHL AG & Co. KG
Badstraße 115
D-71336 Waiblingen
Nemecko

vyhlasuje na vlastnú zodpovednosť, že

- Druh konštrukcie: Akumulátorové záhradné nožnice
- Firemná značka: STIHL
- Typ: HSA 66, HSA 86
- Sériové ident. číslo: 4851

zodpovedajú príslušným ustanoveniam smerníc 2011/65/EÚ, 2006/42/ES, 2014/30/EÚ a 2000/14/ES a výrobok bol vyvinutý a vyrobený v súlade s verziami nasledujúcich noriem platnými k dátumu výroby: EN 55014-1, EN 55014-2, EN 60745-1 a EN 60745-2-15.

Aplikovaný postup hodnotenia zhody podľa smernice 2000/14/ES, Dodatok V.

HSA 66, HSA 86

- Nameraná hladina akustického výkonu: 94 dB(A)
- Zaručená hladina akustického výkonu: 96 dB(A)

Technické dokumenty sú uschované na oddelení Produktzulassung spoločnosti ANDREAS STIHL AG & Co. KG.

Rok výroby, krajina pôvodu a číslo stroja sú uvedené na záhradných nožniciach.

Waiblingen 1. 3. 2017

ANDREAS STIHL AG & Co. KG

v zastúpení



Thomas Elsner, vedúci manažmentu výrobkov a služieb

22 Všeobecné bezpečnostné pokyny pre elektrické náradie

22.1 Úvod

Táto kapitola reprodukuje predformulované, všeobecné bezpečnostné pokyny, ktoré sú uvedené v norme EN/IEC 60745 pre ručne vedené motorové elektrické náradie.

STIHL musí tieto texty vytlačiť.

Bezpečnostné pokyny na zabránenie zásahu elektrickým prúdom uvedené v časti „Elektrická bezpečnosť“ nie sú použiteľné pre akumulátorové produkty STIHL.

**VAROVANIE**

Prečítajte si všetky bezpečnostné pokyny a predpisy. Zanedbanie dodržiavania bezpečnostných pokynov a predpisov môže spôsobiť zásah elektrickým prúdom, požiar a/alebo ťažké poranenia. **Všetky bezpečnostné pokyny a predpisy uschovajte na budúce použitie.**

Pojem „Elektrické náradie“ používaný v bezpečnostných pokynoch sa vzťahuje na elektrické náradie napájané zo siete (so sieťovým káblom) a na elektrické náradie napájané akumulátorom (bez sieťového kábla).

22.2 Bezpečnosť pracoviska

- a) **Pracovisko vždy udržiavajte čisté a dobre osvetlené.** Neporiadok alebo neosvetlené priestory pracoviska môžu mať za následok úrazy.
- b) **Nepracujte s týmto elektrickým náradím v prostredí ohrozenom výbuchom, v ktorom sa nachádzajú horľavé kvapaliny, plyny alebo prach.** Elektrické náradie vytvára iskry, ktoré by mohli prach alebo pary zapáliť.
- c) **Nedovoľte deťom a iným osobám, aby sa počas používania elektrického náradia zdržiavali v blízkosti pracoviska.** Pri odpútaní pozornosti môžete stratiť kontrolu nad náradím.

22.3 Elektrická bezpečnosť

- a) **Zástrčka prívodného kábla elektrického náradia musí byť vhodná pre použitú zásuvku. Zástrčka sa v žiadnom prípade nesmie nijako meniť. Spoločne s uzemneným elektrickým náradím nepoužívajte žiadne zástrčkové adaptéry.** Nezmenené zástrčky a vhodné zásuvky znižujú riziko úrazu elektrickým prúdom.
- b) **Vyhýbajte sa telesnému kontaktu s uzemnenými povrchovými plochami, ako sú napr. rúry, vykurovacie telesá, sporáky a chladničky.** Keby by bolo vaše telo uzemnené, hrozí zvýšené riziko úrazu elektrickým prúdom.

- c) **Chráňte elektrické náradie pred účinkami dažďa a vlhkosti.** Vniknutie vody do elektrického náradia zvyšuje riziko úrazu elektrickým prúdom.
- d) **Nepoužívajte kábel mimo určeného účelu na nosenie elektrického náradia ani na jeho zavesenie, ani nevyťahujte zástrčku zo zásuvky ťahaním za kábel. Zabezpečte, aby sa kábel nedostal do blízkosti horúceho telesa ani do kontaktu s olejom, ostrými hranami alebo pohybujúcimi sa súčiastkami náradia.** Poškodené alebo zauzlené káble zvyšujú riziko úrazu elektrickým prúdom.
- e) **Keď pracujete s elektrickým náradím vonku, používajte len také predlžovacie káble, ktoré sú schválené aj na používanie vo vonkajšom prostredí.** Použitie predlžovacieho kábla, ktorý je vhodný na používanie vo vonkajšom prostredí, znižuje riziko úrazu elektrickým prúdom.
- f) **Ak sa nedá vyhnúť použitiu elektrického náradia vo vlhkom prostredí, použite prúdový chránič pre chybový prúd.** Použitie prúdového chrániča pre chybový prúd znižuje riziko úrazu elektrickým prúdom.

22.4 Bezpečnosť osôb

- a) **Buďte ostražití, sústreďte sa na to, čo robíte a k práci s elektrickým náradím pristupujte s rozumom. Nepracujte s elektrickým náradím nikdy vtedy, keď ste unavení, alebo keď ste pod vplyvom drog, alkoholu alebo liekov.** Malý okamih nepozornosti môže mať pri používaní elektrického náradia za následok vážne poranenia.
- b) **Noste osobné ochranné prostriedky a používajte vždy ochranné okuliare.** Nosenie osobných ochranných prostriedkov, ako je ochranná dýchacia maska, protišmyková bezpečnostná pracovná obuv, ochranná prilba alebo chrániče sluchu, podľa druhu elektrického náradia a spôsobu jeho použitia, znižujú riziko poranenia.
- c) **Vyhýbajte sa neúmyselnému uvedeniu do prevádzky. Pred zasunutím zástrčky do zásuvky a/alebo pred pripojením akumulátora, pred uchopením alebo prenášaním elektrického náradia sa vždy presvedčte, či je elektrické náradie vypnuté.** Ak budete mať pri prenášaní

elektrického náradia prst na vypínači, alebo ak náradie pripojíte na elektrickú sieť zapnuté, môže to mať za následok úraz.

- d) **Skôr ako elektrické náradie zapnete, odstráňte z neho nastavovacie nástroje alebo kľúče na skrutky.** Nástroj alebo kľúč, ktorý sa nachádza v rotujúcej časti náradia, môže spôsobiť poranenia.
- e) **Vyhýbajte sa abnormálnym polohám tela. Zabezpečte si pevný postoj a neprestajne udržiavajte rovnováhu.** Takto budete môcť elektrické náradie v neočakávaných situáciách lepšie kontrolovať.
- f) **Pri práci noste vhodný odev. Nenoste široké odevy a nemajte na sebe šperky.** Vyvarujte sa toho, aby sa vaše vlasy a odev dostali do blízkosti pohybujúcich sa dielov. Voľný odev, šperky alebo dlhé vlasy môžu byť zachytené pohybujúcimi sa dielmi.
- g) **Ak sa dajú namontovať zariadenia na odsávanie a zachytávanie prachu, musia sa pripojiť a správne používať.** Používanie odsávacieho zariadenia môže znížiť riziko ohrozenia zdravia prachom.
- h) **Nenechajte sa uspokojiť falošnou bezpečnosťou a nepreskakujte bezpečnostné predpisy určené pre elektrické náradie ani vtedy, keď ste po mnohonásobnom použití oboznámení s elektrickým náradím.** Nedbanlivé konanie môže v zlomku sekundy viesť k ťažkým zraneniam.

22.5 Používanie elektrického náradia a manipulácia s ním

- a) **Náradie nepreťažujte. Používajte také elektrické náradie, ktoré je určené pre daný druh práce.** Pomocou vhodného elektrického náradia budete pracovať lepšie a bezpečnejšie v uvedenom rozsahu výkonu náradia.
- b) **Nepoužívajte nikdy také elektrické náradie, ktoré má chybný vypínač.** Elektrické náradie, ktoré sa už nedá zapnúť alebo vypnúť, je nebezpečné a treba ho dať opraviť.

- c) **Skôr ako začnete náradie nastavovať, vymieňať diely vloženého nástroja alebo skôr ako náradie odložíte, vždy vytiahnite zástrčku zo zásuvky a/alebo odstráňte vyberateľný akumulátor.** Toto preventívne opatrenie zabraňuje neúmyselnému spusteniu elektrického náradia.
- d) **Nepoužívané elektrické náradie uschovávajte tak, aby bolo mimo dosahu detí. Nedovoľte používať náradie osobám, ktoré s ním nie sú dôverne oboznámené alebo ktoré si neprečítali tieto predpisy.** Elektrické náradie je nebezpečné vtedy, keď ho používajú neskúsené osoby.
- e) **Starajte sa o elektrické náradie a diely použitých nástrojov starostlivo.** Kontrolujte, či pohyblivé diely bezchybne fungujú alebo či neblokujú, či nie sú zlomené alebo tak poškodené, že by mohli negatívne ovplyvňovať správnu funkciu elektrického náradia. Pred použitím elektrického náradia nechajte poškodené súčiastky opraviť. Veľa úrazov bolo spôsobených nedostatočnou údržbou elektrického náradia.
- f) **Rezné nástroje udržiavajte ostré a čisté.** Starostlivo ošetrované rezné nástroje s ostrými reznými hranami majú menšiu tendenciu k zablokovaniu a ľahšie sa dajú viesť.
- g) **Používajte elektrické náradie, príslušenstvo, nastavovacie nástroje a pod. podľa týchto predpisov. Pri práci zohľadnite pracovné podmienky a činnosť, ktorú budete vykonávať.** Používanie elektrického náradia na iný účel ako na predpísané použitie môže viesť k nebezpečným situáciám.
- h) **Udržiavajte rukoväti a ich plochy v čistom a suchom stave, neznečistené od oleja a tuku.** Šmyklivé rukoväti a ich plochy nedovoľujú bezpečnú obsluhu a kontrolu elektrického náradia v nepredvídateľných situáciách.

22.6 Používanie akumulátorového náradia a manipulácia s ním

- a) **Nabíjajte akumulátory iba nabíjačkami, ktoré sú odporúčané výrobcom.** V dôsledku nabíjačky, ktorá je určená pre určitý typ akumulátorov, hrozí nebezpečenstvo požiaru, ak je používaná s inými akumulátormi.
- b) **V elektrickom náradí používajte iba k tomu určené akumulátory.** Použitie iných akumulátorov môže viesť k poraneniám a požiarom.
- c) **Nepoužívaný akumulátor uchovávajte mimo dosahu kancelárskych sponiek, mincí, kľúčov, klincov, skrutiek alebo iných drobných kovových predmetov, ktoré môžu spôsobiť premostenie kontaktov.** Skrat medzi kontaktmi akumulátora môže mať za následok popáleniny alebo požiar.
- d) **Pri nesprávnom používaní môže kvapalina z akumulátora vytecť. Zabráňte kontaktu s ňou. Pri náhodnom kontakte opláchnite vodou. Pokiaľ kvapalina vnikne do očí, navštívte aj lekára.** Vytekajúca akumulátorová kvapalina môže spôsobiť podráždenie pokožky alebo popáleniny.
- e) **Nepoužívajte poškodené alebo zmenené akumulátory.** Poškodené alebo zmenené akumulátory sa môžu správať nepredvídateľne a môžu viesť k vzniku požiaru, explózie alebo nebezpečenstvu zranenia.
- f) **Akumulátor nevystavujte ohňu ani príliš vysokým teplotám.** Oheň alebo teploty nad 130 °C (265 °F) môžu vyvolať explóziu.
- g) **Dodržiavajte všetky pokyny na nabíjanie a nikdy nenabíjajte akumulátor alebo akumulátorové náradie mimo teplotného rozsahu uvedeného v návode na obsluhu.** Nesprávne nabíjanie alebo nabíjanie mimo dovoleného teplotného rozsahu môže akumulátor zničiť a zvýšiť riziko vzniku požiaru.

22.7 Servis

- a) **Opravou elektrického náradia poverte vždy len kvalifikovaný odborný personál, ktorý používa iba originálne náhradné diely.** Tým sa zabezpečí, že bezpečnosť elektrického náradia zostane zachovaná.
- b) **Nikdy nevykonávajte údržbu poškodeného akumulátora.** Všetky údržby akumulátorov by sa mali uskutočniť prostredníctvom výrobcu alebo splnomocneného zákazníkoveho servisu.

22.8 Bezpečnostné pokyny pre záhradné nožnice

- **Chráňte všetky časti tela pred reznými nožmi. Keď je nôž v chode, nepokúšajte sa odstraňovať strihaný materiál ani pridržovať materiál, ktorý budete strihať. Keď budete odstraňovať materiál, ktorý zostal zaseknutý, musí byť náradie vypnuté.** Malý okamih nepozornosti môže mať pri používaní záhradných nožníc za následok vážne poranenia.
- **Prenášajte náradie za rukoväť, keď nôž nebeží. Pri preprave a skladovaní natiahnite vždy na nožnice ochranný kryt.** Starostlivé zaobchádzanie s náradím znižuje nebezpečenstvo poranenia nožom náradia.
- **Držte elektrické náradie len za izolované rukoväti, pretože rezný nôž sa môže dostať do kontaktu so skrytými vedeniami.** Kontakt rezného noža s vedením pod prúdom môže spôsobiť, že sa dostanú pod prúd aj kovové súčiastky náradia, čo môže spôsobiť zásah elektrickým prúdom.

Содержание

1	Предисловие	73	8.2	Выключение мотоножниц	84
2	Информация к данному руководству по эксплуатации	73	9	Проверить мотоножницы и аккумулятор	85
2.1	Действующие документы	73	9.1	Проверка органов управления	85
2.2	Обозначение предупредительных сообщений в тексте	74	9.2	Проверить аккумулятор	85
2.3	Символы в тексте	74	10	Работа с мотоножницами	86
3	Обзор	74	10.1	Как держать и вести мотоножницы	86
3.1	Мотоножницы и аккумулятор	74	10.2	Резка	86
3.2	Символы	75	11	После работы	86
4	Указания по технике безопасности	75	11.1	После работы	86
4.1	Предупреждающие символы	75	12	Транспортировка	86
4.2	Использование по назначению	76	12.1	Транспортировка мотоножниц	86
4.3	Требования к пользователю	76	12.2	Транспортировка аккумулятора	87
4.4	Одежда и оснащение	77	13	Хранение	87
4.5	Рабочая зона и окружающее пространство	78	13.1	Хранение мотоножниц	87
4.6	Безопасное состояние	78	13.2	Хранение аккумулятора	87
4.7	Выполнение работы	80	14	Очистка	87
4.8	Транспортировка	81	14.1	Очистка мотоножниц	87
4.9	Хранение	81	14.2	Очистка ножей	87
4.10	Очистка, техническое обслуживание и ремонт	82	14.3	Очистка аккумулятора	87
5	Подготовка мотоножниц к эксплуатации	82	15	Техническое обслуживание	88
5.1	Подготовка мотоножниц к эксплуатации	82	15.1	Заточка ножей	88
6	Зарядка аккумуляторов и светодиода на аккумуляторе	83	16	Ремонт	88
6.1	Подзарядка аккумулятора	83	16.1	Ремонт мотоножниц и аккумулятора	88
6.2	Отображение уровня заряда	83	17	Устранение неисправностей	89
6.3	Светодиоды на аккумуляторе	83	17.1	Устранение неисправностей мотоножниц или аккумулятора	89
7	Установка и извлечение аккумулятора	83	18	Технические данные	91
7.1	Установка аккумулятора	83	18.1	Мотоножницы STIHL HSA 66, HSA 86	91
7.2	Извлечение аккумулятора	83	18.2	Режущий нож	91
8	Включение и выключение мотоножниц	84	18.3	Аккумулятор STIHL AP	91
8.1	Включение мотоножниц	84	18.4	Уровни шума и вибрации	91
			18.5	REACH	92

Данная инструкция по эксплуатации защищена авторским правом. Компания оставляет за собой все права, особенно право на распространение, перевод и обработку материала с помощью электронных систем.

18.6 Установленный срок службы	92
19 Запасные части и принадлежности	92
19.1 Запасные части и принадлежности	92
20 Утилизация	92
20.1 Утилизация мотопилок и аккумулятора	92
21 Сертификат соответствия ЕС	92
21.1 Мотопилки STIHL HSA 66, HSA 86	92
21.2 EAC	93
22 Адреса	93
22.1 Дочерние компании STIHL	93
22.2 Представительства STIHL	93
23 Общие указания по технике безопасности для электроинструментов	93
23.1 Введение	93
23.2 Безопасность на рабочем месте	94
23.3 Электробезопасность	94
23.4 Безопасность людей	94
23.5 Применение и обращение с электроинструментом	95
23.6 Применение и обращение с аккумуляторным инструментом	95
23.7 Техническое обслуживание	96
23.8 Инструкции по технике безопасности при эксплуатации мотопилок	96

1 Предисловие

Уважаемый клиент,

мы рады, что вы выбрали изделие STIHL. Мы разрабатываем и производим продукцию высочайшего качества, соответствующую потребностям наших клиентов. Наша продукция обеспечивает высокую надежность даже при экстремальных нагрузках.

STIHL – это и высочайшее качество обслуживания. Наши представители всегда готовы провести для Вас компетентную консультацию и инструктаж, а также обеспечить обширную техническую поддержку.

Мы благодарим Вас за доверие и желаем приятных впечатлений от Вашего нового изделия STIHL.



Д-р Николас Штиль

ВАЖНО! ПЕРЕД ПРИМЕНЕНИЕМ ОЗНАКОМИТЬСЯ И СОХРАНИТЬ.

2 Информация к данному руководству по эксплуатации

2.1 Действующие документы

Действуют местные правила техники безопасности.

- ▶ В дополнение к настоящему руководству по эксплуатации прочесть, усвоить и сохранить следующие документы:
 - Руководство по эксплуатации аккумулятора STIHL AR
 - Руководство по эксплуатации "поясной сумки AP с кабелем питания"

- Инструкции по технике безопасности на аккумулятор STIHL AP
- Руководство по эксплуатации зарядных устройств STIHL AL 101, 300, 500
- Информация по технике безопасности для аккумуляторов STIHL и изделий со встроенным аккумулятором: www.stihl.com/saftey-data-sheets

2.2 Обозначение предупредительных сообщений в тексте

ПРЕДУПРЕЖДЕНИЕ

Указывает на возможные опасности, которые могут привести к тяжелым травмам или летальному исходу.

- ▶ Описанные меры помогут предотвратить тяжелые травмы или летальный исход.

УКАЗАНИЕ

Указывает на возможные опасности, которые могут привести к материальному ущербу.

- ▶ Описанные меры помогут избежать материального ущерба.

2.3 Символы в тексте

-  Данный символ указывает на главу в данном руководстве по эксплуатации.

3 Обзор

3.1 Мотоножницы и аккумулятор

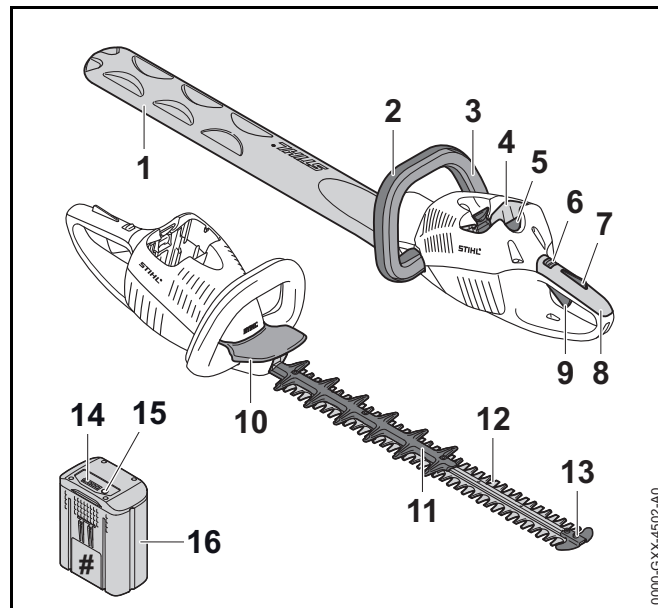

1 Защитный чехол ножей

Защитный чехол ножей защищает от контакта с ножами.

2 Рукоятка-скоба

Рукоятка-скоба предназначена для удерживания, направления и ношения мотоножниц.

3 Фиксирующая кнопка

Фиксирующая кнопка включает и выключает мотоножницы вместе с рычагом переключения.

4 Аккумуляторный отсек

В аккумуляторном отсеке размещается аккумулятор.

5 Фиксатор

Фиксатор удерживает аккумулятор в аккумуляторном отсеке.

6 Фиксирующий рычаг

Фиксирующий рычаг вместе с фиксатором рычага переключения разблокирует рычаг переключения.

7 Фиксатор рычага переключения

Фиксатор рычага переключения вместе с фиксирующим рычагом разблокирует рычаг переключения.

8 Рукоятка управления

Рукоятка управления служит для управления, удерживания и ведения мотопилы.

9 Рычаг переключения

Рычаг переключения вместе с фиксирующей кнопкой включает и выключает мотопилу.

10 Защита рук

Защита рук защищает руку на рукоятке-скобе от контакта с ножами.

11 Защита от порезов (только HSA 86)

Защита от порезов защищает бедро от контакта с задним участком ножей.

12 Режущий нож

Ножи отрезают обрабатываемый материал.

13 Защита направляющей

Защита направляющей защищает острие ножей от контакта с предметами.

14 Светодиоды

Светодиоды отображают уровень заряда аккумулятора и неисправности.

15 Кнопка

Кнопка активирует светодиоды на аккумуляторе.

16 Аккумулятор

Аккумулятор обеспечивает мотопилу электроэнергией.

Заводская табличка с номером изделия**3.2 Символы**

Символы, которые могут находиться на мотопиле и аккумуляторе, означают следующее.



В данном положении фиксирующий рычаг разблокирует рычаг переключения.



В данном положении фиксирующий рычаг блокирует рычаг переключения.



Горит 1 красный светодиод. Аккумулятор перегрелся или переохладился.

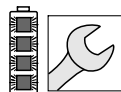

Мигают 4 красных светодиода. Неполадки, связанные с аккумулятором.



LWA

Гарантированный уровень звуковой мощности согласно директиве 2000/14/ЕС в дБ(А) для сопоставимости уровней шума изделий.



Значение рядом с символом представляет собой емкость аккумулятора согласно спецификации изготовителя ячейки. Реальная емкость при эксплуатации ниже.



Не утилизировать изделие вместе с бытовыми отходами.

4 Указания по технике безопасности**4.1 Предупреждающие символы**

Предупреждающие символы на мотопиле и аккумуляторе означают следующее.



Соблюдать правила техники безопасности и меры предосторожности.



Прочсть, усвоить и сохранить руководство по эксплуатации.



Работать в защитных очках.



Не касаться движущихся ножей.



Вынимать аккумулятор на время перерывов в работе, транспортировки, хранения, технического обслуживания или ремонта.



Предохранять аккумулятор от воздействия высоких температур и открытого огня.



Не погружать аккумулятор в жидкости.



Соблюдать допустимый температурный диапазон аккумулятора.

4.2 Использование по назначению

Мотоножницы STIHL HSA 66 или HSA 86 предназначены для обрезания плотно стоящего кустарника, кустарника с начинающимися от корня древовидными ветвями, леса и дикорастущего кустарника.

Мотоножницы нельзя использовать во время дождя.

В качестве источника электроэнергии для мотоножниц служит аккумулятор STIHL AP или STIHL AR.

⚠ ПРЕДУПРЕЖДЕНИЕ

- Использование аккумуляторов, не допущенных STIHL для мотоножниц, может привести к возгоранию и взрыву. Возможны тяжелые или летальные травмы либо материальный ущерб.
 - ▶ В качестве источника электроэнергии для мотоножниц использовать аккумулятор STIHL AP или STIHL AR.
- Применение мотоножниц или аккумулятора не по назначению может привести к тяжелым травмам или летальному исходу и к материальному ущербу.
 - ▶ Использовать мотоножницы в соответствии с описанием в руководстве по эксплуатации.
 - ▶ Использовать аккумулятор в соответствии с описанием в данном руководстве по эксплуатации или в руководстве по эксплуатации аккумулятора STIHL AR.

4.3 Требования к пользователю

⚠ ПРЕДУПРЕЖДЕНИЕ

- Пользователи, не прошедшие инструктаж, могут не понять или неправильно оценить риски при эксплуатации мотоножниц и аккумулятора. Это чревато тяжелыми или смертельными травмами пользователя или других лиц.



- ▶ Прочсть, усвоить и сохранить руководство по эксплуатации.

- ▶ В случае передачи мотоножниц или аккумулятора другому лицу: передать в комплекте руководство по эксплуатации.

- ▶ Убедиться, что пользователь соответствует следующим требованиям.
 - Пользователь находится в отдохнувшем состоянии.
 - Физические, сенсорные и умственные способности пользователя позволяют ему управлять и работать с мотопилками и аккумулятором. Если пользователь обладает лишь ограниченной физической, сенсорной или умственной способностью к управлению устройством, он может работать только под наблюдением компетентного лица или руководствуясь его указаниями.
 - Пользователь достиг совершеннолетия.
 - Получение инструктажа у дилера STIHL или компетентного лица перед началом работы с мотопилками.
 - Отсутствие воздействия алкогольных, наркотических веществ или медицинских препаратов.
- ▶ В случае неясностей: Обратиться к дилеру STIHL.

4.4 Одежда и оснащение

▲ ПРЕДУПРЕЖДЕНИЕ

- При работе длинные волосы могут быть затянуты в мотопилку. Это чревато тяжелыми травмами.
 - ▶ Собрать и зафиксировать длинные волосы так, чтобы исключить возможность их затягивания в мотопилку.
- Во время работы существует вероятность подбрасывания предметов с высокой скоростью. Пользователь может получить травмы.



- ▶ Носить защитные очки. Подходящие защитные очки прошли испытания в соответствии со стандартом EN 166 или согласно национальным предписаниям и продаются с соответствующей маркировкой.
 - ▶ Носить плотно прилегающую одежду с длинными рукавами и длинные брюки.
- Во время работы возможно образование пыли. Пыль, попавшая в дыхательные пути, может причинить вред здоровью и вызвать аллергические реакции.
 - ▶ Носить пылезащитную маску.
- Несоответствующая одежда может запутаться в ветках, кустах и попасть в мотопилку. Пользователи без подходящей одежды могут получить тяжелые травмы.
 - ▶ Носить плотно прилегающую одежду.
 - ▶ Снять шарфы и украшения.
- Во время работы пользователь может коснуться движущихся ножей. Это чревато тяжелыми травмами.
 - ▶ Носить обувь из прочного материала.
 - ▶ Носить длинные брюки из прочного материала.
- Во время очистки или технического обслуживания пользователь может коснуться ножей. Пользователь может получить травмы.
 - ▶ Носить рабочие перчатки из прочного материала.
- При ношении неподходящей обуви пользователь может поскользнуться. Пользователь может получить травмы.
 - ▶ Носить прочную, закрытую обувь с рифленой подошвой.

4.5 Рабочая зона и окружающее пространство

4.5.1 Мотоножницы

▲ ПРЕДУПРЕЖДЕНИЕ

- Посторонние лица, дети и животные могут не понять и не оценить опасности, связанные с мотоножницами и подброшенными предметами. Посторонние лица, дети и животные могут получить тяжелые травмы.
 - ▶ Посторонние лица, дети и животные не должны находиться в зоне проведения работ.
- Электродвигатель мотоножниц может искрить. В легковоспламеняющейся или взрывоопасной среде искры способны инициировать пожар и взрыв. Возможны тяжелые или летальные травмы либо материальный ущерб.
 - ▶ Запрещено работать в легковоспламеняющихся и взрывоопасных средах.

4.5.2 Аккумулятор

▲ ПРЕДУПРЕЖДЕНИЕ

- Дети могут не понять и неправильно оценить опасности, связанные с аккумулятором. Это может привести к серьезным травмам детей.
 - ▶ Хранить в недоступном для детей месте.
- Аккумулятор не защищен от всех внешних воздействий. При определенных внешних воздействиях аккумулятор может загореться или взорваться. Это чревато тяжелыми травмами и материальным ущербом.



- ▶ Беречь аккумулятор от воздействия высоких температур и огня.
- ▶ Не бросать аккумулятор в огонь.



- ▶ Использовать и хранить аккумулятор при температурах от - 10 °C до + 50 °C.



- ▶ Не погружать аккумулятор в жидкости.

- ▶ Хранить аккумулятор вдали от металлических предметов.
- ▶ Не подвергать аккумулятор воздействию высокого давления.
- ▶ Не подвергать аккумулятор воздействию микроволн.
- ▶ Предохранять аккумулятор от химических веществ и солей.

4.6 Безопасное состояние

4.6.1 Мотоножницы

Мотоножницы находятся в безопасном состоянии, если соблюдены следующие условия:

- Мотоножницы не повреждены.
- Мотоножницы чистые.
- Органы управления исправны и в их конструкцию не вносились изменения.
- Ножи правильно установлены.
- Установлены только оригинальные принадлежности STIHL для данных мотоножниц.
- Принадлежности установлены надлежащим образом.

▲ ПРЕДУПРЕЖДЕНИЕ

- В небезопасном состоянии узлы не могут работать надлежащим образом, и система безопасности выходит из строя. Это чревато тяжелыми или летальными травмами.
 - ▶ Работать с неповрежденными мотоножницами.
 - ▶ Если мотоножницы загрязнены: очистить мотоножницы.
 - ▶ Не вносить изменения в конструкцию мотоножниц.

- ▶ Если органы управления не функционируют: запрещено работать с мотопилками.
- ▶ Для данных мотопилок использовать только оригинальные принадлежности STIHL.
- ▶ Устанавливать принадлежности в соответствии с описанием в настоящем руководстве по эксплуатации или в руководстве по эксплуатации принадлежностей.
- ▶ Не помещать предметы в отверстия мотопилок.

4.6.2 Режущие ножи

Ножи находятся в безопасном состоянии, если соблюдены следующие условия:

- Ножи не повреждены.
- Ножи не деформированы.
- Ножи легко перемещаются.
- Ножи правильно заточены.
- Ножи без заусенцев.

▲ ПРЕДУПРЕЖДЕНИЕ

- В небезопасном состоянии части ножей могут отделяться и отлетать в сторону. Это может привести к тяжелым травмам.
 - ▶ Работать с неповрежденным ножом.
 - ▶ Правильно заточить ножи и удалить заусенцы.
 - ▶ В случае неясностей обратитесь к представителю STIHL.

4.6.3 Аккумулятор

Аккумулятор находится в безопасном состоянии при выполнении следующих условий:

- Аккумулятор не поврежден.
- Аккумулятор чистый и сухой.
- Аккумулятор находится в рабочем состоянии и в его конструкцию не вносились изменения.

▲ ПРЕДУПРЕЖДЕНИЕ

- В небезопасном состоянии надежная работа аккумулятора невозможна. Это чревато тяжелыми травмами.
 - ▶ Использовать неповрежденный и исправный аккумулятор.
 - ▶ Не заряжать поврежденный или неисправный аккумулятор.
 - ▶ Если аккумулятор загрязнен или влажный: очистить и просушить.
 - ▶ Не вносить изменений в конструкцию аккумулятора.
 - ▶ Не помещать предметы в отверстия аккумулятора.
 - ▶ Не соединять контакты аккумулятора с металлическими предметами – это может привести к короткому замыканию.
 - ▶ Не вскрывать аккумулятор.
- Из поврежденного аккумулятора может протечь жидкость. Контакт жидкости с кожей или глазами может вызвать раздражение кожи или глаз.
 - ▶ Избегать контакта с жидкостью.
 - ▶ В случае попадания на кожу: обильно промыть водой с мылом подвергшиеся воздействию участки кожи.
 - ▶ При попадании в глаза: обильно промыть глаза водой в течение не менее 15 минут, после чего обратиться к врачу.
- Поврежденный или неисправный аккумулятор может издавать необычный запах, дымиться или гореть. Это чревато тяжелыми или смертельными травмами и материальным ущербом.
 - ▶ Если аккумулятор издает необычный запах или дымится: не использовать аккумулятор и держать его на безопасном расстоянии от горючих веществ.
 - ▶ Если аккумулятор загорелся: попытаться погасить пламя огнетушителем или водой.

4.7 Выполнение работы

▲ ПРЕДУПРЕЖДЕНИЕ

- В определенных ситуациях пользователь не может сохранять концентрацию при работе. Пользователь может споткнуться, упасть и получить тяжелые травмы.
 - ▶ Работать спокойно и осторожно.
 - ▶ При недостаточном освещении и плохой видимости: не работать с мотопилками.
 - ▶ Управлять мотопилками самостоятельно.
 - ▶ Обращать внимание на препятствия.
 - ▶ При работе стоять на грунте и удерживать равновесие. Если необходимо работать на высоте: использовать подъемную рабочую площадку или надежные леса.
- Если пользователь работает на уровне выше уровня плеча, он устает раньше. Это чревато тяжелыми травмами.
 - ▶ Работать на уровне выше уровня плеча только в течение короткого времени.
 - ▶ Делать перерывы.
- В случае контакта движущегося ножа с твердым предметом возможно его резкое торможение. Из-за возникновения реактивных сил пользователь может потерять контроль над мотопилками и получить тяжелые травмы.
 - ▶ Крепко держать мотопилку обеими руками.
 - ▶ Перед началом работы проверить кустарник на наличие твердых предметов и удалить их.
- Движущиеся ножи могут порезать пользователя. Это чревато тяжелыми травмами.



- ▶ Не дотрагиваться до движущихся ножей
- ▶ Если ножи заблокированы каким-либо предметом: выключить мотопилку и извлечь аккумулятор. Только потом удалить предмет.

- Если в процессе эксплуатации мотопилки начинают работать иначе или ненадлежащим образом, возможно, они находятся в небезопасном состоянии. Это может привести к тяжелым травмам людей и к материальному ущербу.
 - ▶ Завершить работу, извлечь аккумулятор и обратиться к дилеру STIHL.
- Во время работы от мотопилок может возникать вибрация.
 - ▶ Работать в перчатках.
 - ▶ Делать перерывы.
 - ▶ При появлении признаков нарушения кровообращения: проконсультироваться с врачом.
- После отпущения рычага переключения ножи продолжают двигаться в течение примерно 1 секунды. Движущиеся ножи могут нанести порезы человеку. Это чревато тяжелыми травмами.
 - ▶ Необходимо подождать до остановки ножей, надежно удерживая мотопилку за рукоятку управления и за рукоятку-скобу.

▲ ОПАСНОСТЬ

- При выполнении работ вблизи электропроводки под напряжением возможен контакт ножей с электропроводкой. Это чревато тяжелыми травмами или смертью пользователя.
 - ▶ Не работать вблизи электропроводки под напряжением.

4.8 Транспортировка

4.8.1 Мотоножницы

⚠ ПРЕДУПРЕЖДЕНИЕ

- При транспортировке мотоножницы могут перевернуться или начать двигаться. Это чревато травмами и материальным ущербом.
 - ▶ Перевести фиксирующий рычаг в положение 



- ▶ Извлечь аккумулятор.

- ▶ Надеть на ножи защитный чехол так, чтобы они были полностью закрыты.
- ▶ Зафиксировать мотоножницы так, чтобы они не сдвинулись и не перевернулись.

4.8.2 Аккумулятор

⚠ ПРЕДУПРЕЖДЕНИЕ

- Аккумулятор не защищен от всех внешних воздействий. Определенные внешние воздействия могут привести к повреждению аккумулятора и к материальному ущербу.
 - ▶ Не транспортировать поврежденный аккумулятор.
 - ▶ Транспортировать аккумулятор в упаковке, не проводящей электричество.
- Во время транспортировки аккумулятор может перевернуться или сдвинуться. Это чревато травмами и материальным ущербом.
 - ▶ Вложить аккумулятор в упаковку так, чтобы он не двигался.
 - ▶ Зафиксировать упаковку так, чтобы она не двигалась.

4.9 Хранение

4.9.1 Мотоножницы

⚠ ПРЕДУПРЕЖДЕНИЕ

- Дети могут не понять или неправильно оценить опасности, связанные с мотоножницами. Это может привести к серьезным травмам детей.
 - ▶ Перевести фиксирующий рычаг в положение 



- ▶ Извлечь аккумулятор.

- ▶ Надеть на ножи защитный чехол так, чтобы они были полностью закрыты.
- ▶ Хранить мотоножницы в недоступном для детей месте.
- Контакты мотоножницы и металлические узлы могут подвергнуться коррозии из-за сырости. Мотоножницы могут быть повреждены.
 - ▶ Перевести фиксирующий рычаг в положение 



- ▶ Извлечь аккумулятор.

- ▶ Хранить мотоножницы в чистом и сухом состоянии.

4.9.2 Аккумулятор

▲ ПРЕДУПРЕЖДЕНИЕ

- Дети могут не понять и неправильно оценить опасности, связанные с аккумулятором. Это может привести к серьезным травмам детей.
 - ▶ Хранить аккумулятор в недоступном для детей месте.
- Аккумулятор не защищен от всех внешних воздействий. Определенные внешние воздействия на аккумулятор могут привести к его повреждению.
 - ▶ Хранить аккумулятор в чистом и сухом состоянии.
 - ▶ Хранить аккумулятор в закрытом помещении.
 - ▶ Хранить аккумулятор отдельно от мотопил и зарядного устройства.
 - ▶ Хранить аккумулятор в упаковке, не проводящей электричество.
 - ▶ Хранить аккумулятор при температурах от - 10 °С до + 50 °С.

4.10 Очистка, техническое обслуживание и ремонт

▲ ПРЕДУПРЕЖДЕНИЕ

- Если при очистке, техническом обслуживании или ремонте вставлен аккумулятор, мотопилы могут случайно включиться. Это чревато тяжелыми травмами и материальным ущербом.
 - ▶ Перевести фиксирующий рычаг в положение .
 - ▶ Извлечь аккумулятор.



- Сильные чистящие средства, очистители высокого давления или острые предметы могут повредить мотопилы, ножи или аккумулятор. Неправильная очистка мотопил, ножей или аккумулятора





приводит к неполадкам в работе узлов и выходу из строя системы безопасности. Это чревато тяжелыми травмами.



- ▶ Очищать мотопилы, ножи и аккумулятор в соответствии с описанием в настоящем руководстве по эксплуатации.
- Неправильное выполнение технического обслуживания или ремонта мотопил, ножей или аккумулятора приводит к неполадкам в работе узлов и выходу из строя системы безопасности. Это чревато тяжелыми или летальными травмами.
 - ▶ Не производить самостоятельную очистку или техобслуживание мотопил и аккумулятора.
 - ▶ При необходимости технического обслуживания или ремонта мотопил или аккумулятора: Обратиться к дилеру STIHL.
 - ▶ Проводить техническое обслуживание ножей в соответствии с предписаниями в настоящем руководстве по эксплуатации.
- При очистке, техническом обслуживании или ремонте ножей пользователь может порезаться об острые зубья. Пользователь может получить травмы.
 - ▶ Носить рабочие перчатки из прочного материала.

5 Подготовка мотопил к эксплуатации

5.1 Подготовка мотопил к эксплуатации

Каждый раз перед началом работы необходимо выполнять следующее:

- ▶ Убедиться в надлежащем состоянии следующих узлов:
 - Мотопилы,  4.6.1.
 - Ножи,  4.6.2.
 - аккумулятор,  4.6.3.
- ▶ Проверить аккумулятор,  9.2.

- ▶ Полностью зарядить аккумулятор в соответствии с описанием в руководстве по эксплуатации зарядных устройств STIHL AL 101, 300, 500.
- ▶ Очистить мотоножницы,  14.1.
- ▶ Проверить элементы управления,  9.1.
 - ▶ Если во время проверки органов управления 3 красных светодиода на аккумуляторе мигают Извлечь аккумулятор и обратиться к дилеру STIHL. Мотоножницы неисправны.
- ▶ Если указанные работы выполнить невозможно: Не использовать мотоножницы и обратиться к дилеру STIHL.

6 Зарядка аккумуляторов и светодиоды на аккумуляторе

6.1 Подзарядка аккумулятора

Продолжительность подзарядки зависит от различных факторов, например, температуры аккумулятора или окружающей температуры. Фактическая продолжительность подзарядки может отличаться от указанной. Продолжительность подзарядки указана на странице www.stihl.com/charging-times.

- ▶ Зарядить аккумулятор в соответствии с описанием в руководстве по эксплуатации зарядных устройств STIHL AL 101, 300, 500.

6.2 Отображение уровня заряда

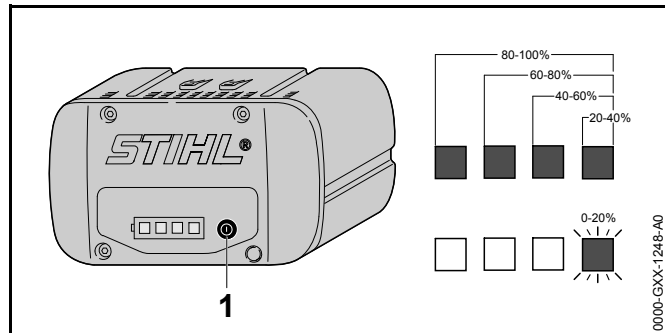

- ▶ Нажать кнопку (1).
В течение примерно 5 секунд светятся зеленые светодиоды, отображая уровень заряда.
- ▶ Если мигает правый зеленый светодиод: зарядить аккумулятор.

6.3 Светодиоды на аккумуляторе

Светодиоды отображают уровень заряда или неисправности аккумулятора. Могут светиться либо мигать зеленые или красные светодиоды.

Если светятся или мигают зеленые светодиоды, отображается уровень заряда.

- ▶ Если светятся или мигают красные светодиоды: устранить неисправности,  17.
Имеет место неисправность мотоножниц или аккумулятора.

7 Установка и извлечение аккумулятора

7.1 Установка аккумулятора

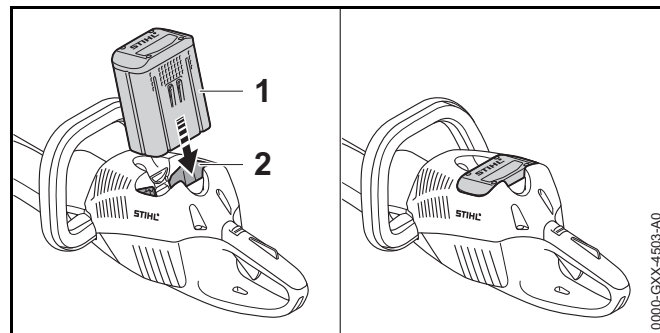

- ▶ Вставить аккумулятор (1) в аккумуляторный отсек (2) до упора.
Аккумулятор (1) фиксируется со щелчком.

7.2 Извлечение аккумулятора

- ▶ Поставить мотоножницы на ровную поверхность.

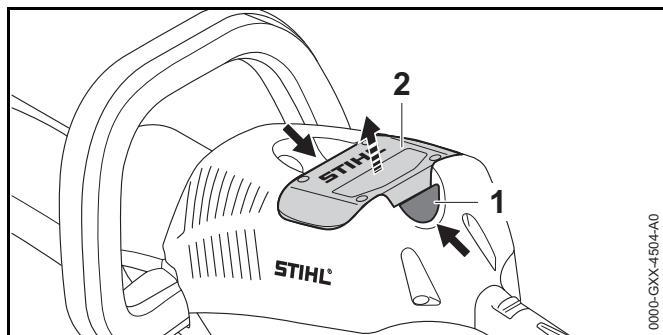

- ▶ Нажать на оба фиксатора (1).
Аккумулятор (2) разблокирован и его можно вынуть.

8 Включение и выключение мотоножниц

8.1 Включение мотоножниц



ПРЕДУПРЕЖДЕНИЕ

Независимо от последовательности нажатия фиксирующей кнопки и рычага переключения мотоножницы ускоряются, и ножи движутся. Если сначала нажать на рычаг переключения, а затем на фиксирующую кнопку, то пользователь может потерять контроль над мотоножницами. Пользователь может получить тяжелые повреждения.

- ▶ Сначала нажать фиксирующую кнопку, а затем потом рычаг переключения.

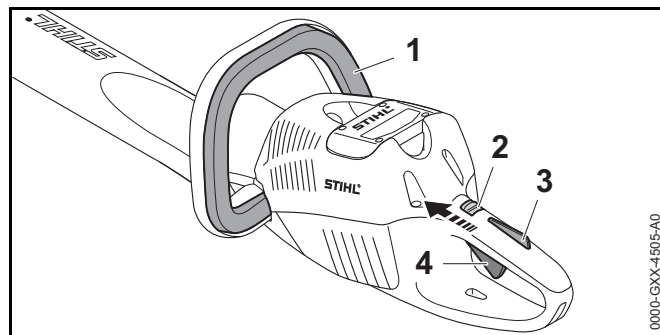

- ▶ Нажать и удерживать фиксирующую кнопку (1).
- ▶ Большим пальцем перевести фиксирующий рычаг (2) в положение .
- ▶ Нажать рукой на фиксатор рычага переключения (3) и удерживать в нажатом положении.
- ▶ Нажать указательным пальцем на рычаг переключения (4) и удерживать в нажатом положении. Мотоножницы ускоряются, и ножи движутся.

Чем дальше нажат рычаг переключения, тем быстрее движутся ножи.



8.2 Выключение мотоножниц

- ▶ Отпустить фиксирующую кнопку, рычаг переключения и фиксатор рычага переключения.
- ▶ Подождать, пока ножи не остановятся примерно через 1 секунду.
- ▶ Если ножи продолжают двигаться примерно через 1 секунду: извлечь аккумулятор и обратиться к дилеру STIHL. Мотоножницы неисправны.
- ▶ Переместить фиксирующий рычаг в положение .

9 Проверить мотоножницы и аккумулятор

9.1 Проверка органов управления

Фиксирующий рычаг, фиксатор рычага переключения и рычаг переключения

- ▶ Извлечь аккумулятор.
- ▶ Перевести фиксирующий рычаг в положение .
- ▶ Попытаться нажать рычаг переключения, не нажимая фиксатор рычага переключения.
- ▶ Если рычаг переключения удастся нажать: не использовать мотоножницы и обратиться к дилеру STIHL.
Фиксирующий рычаг или фиксатор рычага переключения неисправен.
- ▶ Перевести фиксирующий рычаг в положение .
- ▶ Нажать на фиксатор рычага переключения и удерживать в данном положении.
- ▶ Нажать на рычаг переключения.
- ▶ Отпустить рычаг переключения и фиксатор рычага переключения.
- ▶ Если рычаг переключения или фиксатор рычага переключения перемещается с трудом или не возвращается в исходное положение: не использовать мотоножницы и обратиться к дилеру STIHL.
Рычаг переключения или фиксатор рычага переключения неисправен.

Фиксирующая кнопка

- ▶ Извлечь аккумулятор.
- ▶ Нажать и отпустить фиксирующую кнопку.
- ▶ Если фиксирующая кнопка перемещается с трудом или не возвращается в исходное положение: не использовать мотоножницы и обратиться к дилеру STIHL.
Фиксирующая кнопка неисправна.

Включение мотоножниц

- ▶ Вставить аккумулятор.
- ▶ Нажать и отпустить фиксирующую кнопку.
- ▶ Если ножи двигались или движутся: не использовать мотоножницы и обратиться к дилеру STIHL.
Рычаг переключения неисправен.
- ▶ Нажать на фиксатор рычага переключения и удерживать в данном положении.
- ▶ Нажать и удерживать рычаг переключения.
- ▶ Если ножи движутся: не использовать мотоножницы и обратиться к дилеру STIHL.
Фиксирующая кнопка неисправна.
- ▶ Нажать на фиксирующую кнопку и удерживать в данном положении.
Ножи двигаются.
- ▶ Если мигают 3 красных светодиода: извлечь аккумулятор и обратиться к дилеру STIHL.
Мотоножницы неисправны.
- ▶ Отпустить фиксирующую кнопку.
Ножи перестают двигаться примерно через 1 секунду.
- ▶ Если ножи продолжают двигаться примерно через 1 секунду: извлечь аккумулятор и обратиться к дилеру STIHL.
Мотоножницы неисправны.

9.2 Проверить аккумулятор

- ▶ Нажать кнопку на аккумуляторе.
Светодиоды светятся или мигают.
- ▶ Если светодиоды не светятся и не мигают: не использовать аккумулятор и обратиться к дилеру STIHL.
Неполадки, связанные с аккумулятором.

10 Работа с мотоножницами

10.1 Как держать и вести мотоножницы

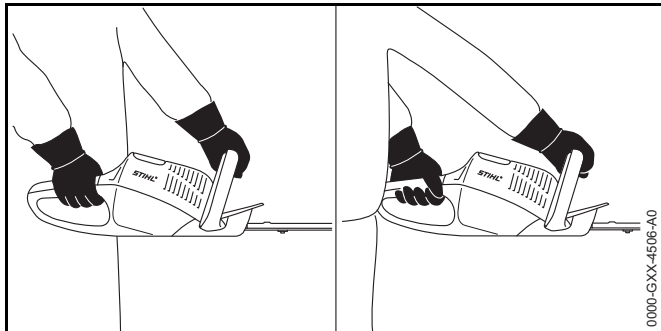

- ▶ Держать мотоножницы одной рукой за рукоятку управления так, чтобы большой палец охватывал рукоятку управления.
- ▶ Держать мотоножницы другой рукой за рукоятку-скобу так, чтобы большой палец охватывал рукоятку-скобу.

10.2 Резка

- ▶ Удалить толстые сучья и ветки садовыми ножницами или мотопилой.

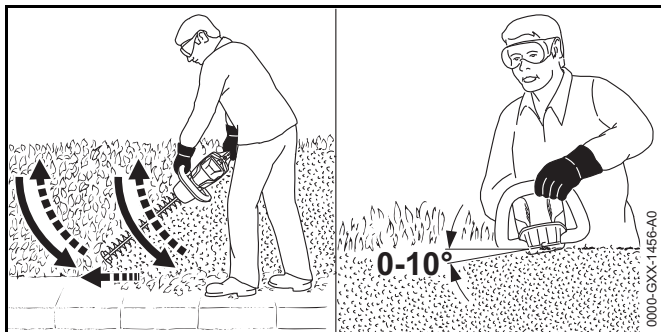

- ▶ Провести мотоножницы по дуге с одной стороны кустарника снизу вверх и срезать кустарник.
- ▶ Опустить мотоножницы, не срезая кустарник.

- ▶ Идти вперед медленно и осторожно.
- ▶ Снова провести мотоножницы по дуге снизу вверх и срезать кустарник.
- ▶ Таким же способом срезать кустарник с другой стороны.
- ▶ Установить мотоножницы с верхней стороны кустарника под углом от 0° до 10° .
- ▶ Проводя мотоножницами горизонтально и по дуге, срезать кустарник.
- ▶ При снижении эффективности резания: заточить ножи.

11 После работы

11.1 После работы

- ▶ Выключить мотоножницы, перевести фиксирующий рычаг в положение  и извлечь аккумулятор.
- ▶ Если мотоножницы влажные: просушить их.
- ▶ Очистить мотоножницы.
- ▶ Очистить ножи.
- ▶ Надеть на ножи защитный чехол так, чтобы они были полностью закрыты.
- ▶ Очистить аккумулятор.

12 Транспортировка

12.1 Транспортировка мотоножниц

- ▶ Выключить мотоножницы, перевести фиксирующий рычаг в положение  и извлечь аккумулятор.
- ▶ Надеть на ножи защитный чехол так, чтобы они были полностью закрыты.
- ▶ Нести мотоножницы одной рукой за рукоятку-скобу так, чтобы ножи были обращены вниз.

- ▶ Если мотоножницы перевозятся в транспортном средстве: принять меры, чтобы мотоножницы не могли перевернуться и сдвинуться.

12.2 Транспортировка аккумулятора

- ▶ Выключить мотоножницы, перевести фиксирующий рычаг в положение  и извлечь аккумулятор.
- ▶ Убедиться, что аккумулятор находится в безопасном состоянии.
- ▶ Упаковать аккумулятор в соответствии со следующими условиями:
 - Упаковка не проводит электрический ток.
 - Аккумулятор не двигается в упаковке.
- ▶ Зафиксировать упаковку так, чтобы она не двигалась.

На аккумулятор распространяются требования по транспортировке опасных грузов. Аккумулятор классифицирован как UN 3480 (литий-ионные аккумуляторные батареи) и был проверен в соответствии с руководством ООН "Испытания и критерии", часть III, подраздел 38.3.

Предписания по транспортировке приведены на странице www.stihl.com/saftey-data-sheets.

13 Хранение

13.1 Хранение мотоножниц

- ▶ Выключить мотоножницы, перевести фиксирующий рычаг в положение  и извлечь аккумулятор.
- ▶ Надеть на ножи защитный чехол так, чтобы они были полностью закрыты.
- ▶ Хранить мотоножницы так, чтобы выполнялись следующие условия:
 - Мотоножницы недоступны для детей.
 - Мотоножницы чистые и сухие.

13.2 Хранение аккумулятора

STIHL рекомендует хранить аккумулятор с уровнем заряда от 40 % до 60 % (светятся 2 зеленых светодиода).

- ▶ Хранить аккумулятор так, чтобы были выполнены следующие условия:
 - Аккумулятор недоступен для детей.
 - Аккумулятор чистый и сухой.
 - Аккумулятор находится в закрытом помещении.
 - Аккумулятор отделен от мотоножниц и зарядного устройства.
 - Аккумулятор находится в упаковке, не проводящей электричество.
 - Температура аккумулятора составляет от - 10 °C до + 50 °C.

14 Очистка

14.1 Очистка мотоножниц

- ▶ Выключить мотоножницы, перевести фиксирующий рычаг в положение  и извлечь аккумулятор.
- ▶ Очистить мотоножницы влажной тряпкой или растворителем STIHL для удаления смолы.

14.2 Очистка ножей

- ▶ Выключить мотоножницы, перевести фиксирующий рычаг в положение  и извлечь аккумулятор.
- ▶ Обрызгать ножи с обеих сторон растворителем STIHL для удаления смолы.
- ▶ Вставить аккумулятор.
- ▶ Включить мотоножницы на 5 секунд. Ножи движутся. Растворитель STIHL для удаления смолы распределяется равномерно.

14.3 Очистка аккумулятора

- ▶ Очистить аккумулятор влажной тряпкой.

15 Техническое обслуживание

15.1 Заточка ножей

STIHL рекомендует затачивать ножи у дилера STIHL.

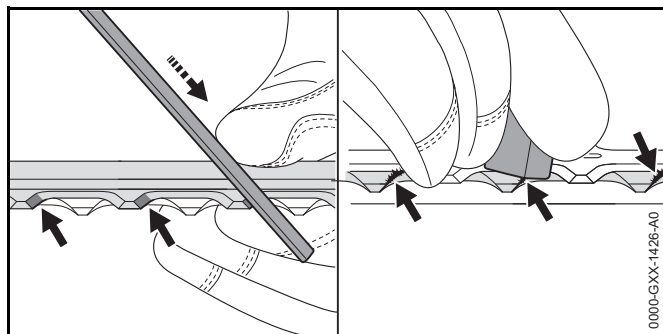

- ▶ Заточить каждое лезвие верхнего ножа поступательными движениями плоского напильника STIHL. При этом соблюдать угол заточки, 18.2.
- ▶ Перевернуть мотоножницы.
- ▶ Заточить остальные лезвия.
- ▶ Зачистить каждое лезвие снизу от заусенцев.
- ▶ Перевернуть мотоножницы.
- ▶ Зачистить от заусенцев остальные лезвия.
- ▶ Удалить образовавшиеся опилки влажной тряпкой.
- ▶ Обрызгать ножи с обеих сторон растворителем STIHL для удаления смолы.
- ▶ Включить мотоножницы на 5 секунд. Ножи движутся. Растворитель STIHL для удаления смолы распределяется равномерно.
- ▶ В случае неясностей обращаться к дилеру STIHL.

16 Ремонт

16.1 Ремонт мотоножниц и аккумулятора

Пользователь не должен ремонтировать мотоножницы, ножи и аккумулятор самостоятельно.

- ▶ Если мотоножницы питания или ножи повреждены: Не использовать мотоножницы и обратиться к дилеру STIHL.
- ▶ Если аккумулятор неисправен или поврежден: заменить аккумулятор.

17 Устранение неисправностей

17.1 Устранение неисправностей мотоножниц или аккумулятора

Неисправность	Светодиоды на аккумуляторе	Причина	Принимаемые меры
Мотоножницы не запускаются при включении.	Мигает 1 зеленый светодиод.	Слишком низкий уровень заряда аккумулятора.	<ul style="list-style-type: none"> ▶ Зарядить аккумулятор в соответствии с описанием в руководстве по эксплуатации зарядных устройств STIHL AL 101, 300, 500.
	Светится 1 красный светодиод.	Аккумулятор перегрелся или переохладился.	<ul style="list-style-type: none"> ▶ Извлечь аккумулятор. ▶ Дать аккумулятору остыть или нагреться.
	Мигают 3 красных светодиода.	Мотоножницы неисправны.	<ul style="list-style-type: none"> ▶ Извлечь аккумулятор. ▶ Очистить контакты в аккумуляторном отсеке. ▶ Вставить аккумулятор. ▶ Включить мотоножницы. ▶ Если 3 красных светодиода продолжают мигать: Обратиться к дилеру STIHL.
		Ножи движутся с трудом.	<ul style="list-style-type: none"> ▶ Обрызгать ножи с обеих сторон растворителем STIHL для удаления смолы. ▶ Если 3 красных светодиода продолжают мигать: Не использовать мотоножницы и обратиться к дилеру STIHL.
	Светятся 3 красных светодиода.	Мотоножницы перегрелись.	<ul style="list-style-type: none"> ▶ Извлечь аккумулятор. ▶ Дать мотоножницам остыть.
	Мигают 4 красных светодиода.	Неполадки, связанные с аккумулятором.	<ul style="list-style-type: none"> ▶ Извлечь и вставить обратно аккумулятор. ▶ Включить мотоножницы. ▶ Если 4 красных светодиода продолжают мигать: Не использовать аккумулятор и обратиться к дилеру STIHL.
		Нарушен электрический контакт между мотоножницами и аккумулятором.	<ul style="list-style-type: none"> ▶ Извлечь аккумулятор. ▶ Очистить контакты в аккумуляторном отсеке. ▶ Вставить аккумулятор.
		Влага на мотоножницах или аккумуляторе.	<ul style="list-style-type: none"> ▶ Просушить мотоножницы или аккумулятор.

Неисправность	Светодиоды на аккумуляторе	Причина	Принимаемые меры
Мотоножницы отключаются при эксплуатации.	Светятся 3 красных светодиода.	Мотоножницы перегрелись.	<ul style="list-style-type: none"> ▶ Извлечь аккумулятор. ▶ Дать мотоножницам остыть.
		Сбой электропитания.	<ul style="list-style-type: none"> ▶ Извлечь и вставить обратно аккумулятор. ▶ Включить мотоножницы.
Слишком короткий период работы мотоножниц.		Аккумулятор заряжен не полностью.	▶ Полностью зарядить аккумулятор в соответствии с описанием в руководстве по эксплуатации зарядных устройств STIHL AL 101, 300, 500.
		Ресурс аккумулятора исчерпан.	▶ заменить аккумулятор.

18 Технические данные

18.1 Мотоножницы STIHL HSA 66, HSA 86

HSA 66

- Совместимые аккумуляторы:
 - STIHL AP
 - STIHL AR
- Масса без аккумулятора: 3,1 кг

HSA 86

- Совместимые аккумуляторы:
 - STIHL AP
 - STIHL AR
- Масса без аккумулятора:
 - HSA 86, длина реза 450 мм: 3,0 кг
 - HSA 86, длина реза 620 мм: 3,3 кг

18.2 Режущий нож

HSA 66

- Расстояние между зубьями: 30 мм
- Длина реза: 500 мм
- Угол заточки: 35°

HSA 86

- Расстояние между зубьями: 33 мм
- Длина реза: 450 мм либо 620 мм
- Угол заточки: 45°

18.3 Аккумулятор STIHL AP

- Тип аккумулятора: литий-ионный
- Напряжение: 36 В

- Емкость в А·ч: см. заводскую табличку
- Энергоемкость в Вт·ч: см. заводскую табличку
- Масса в кг: см. заводскую табличку
- Допустимый диапазон температур для эксплуатации и хранения: от - 10 °С до + 50 °С

18.4 Уровни шума и вибрации

HSA 66, HSA 86

STIHL рекомендует работать в наушниках.

- Уровень звукового давления L_{pA} согласно EN 60745-2-15: 83 дБ(А). Величина К для уровня звукового давления составляет 2,5 дБ(А).
- Уровень звуковой мощности L_{wA} согласно EN 60745-2-15: 94 дБ(А). Величина К для уровня звукового давления составляет 2,5 дБ(А).
- Показатель уровня вибраций a_{Hv} согласно EN 60745-2-15
 - Рукоятка управления: 2,3 м/с². Величина К для значения уровня вибрации составляет 2,0 м/с².
 - Рукоятка-скоба: 3,7 м/с². Величина К для значения уровня вибрации составляет 2,0 м/с².

Указанные значения уровня вибрации были получены в соответствии с нормированной процедурой проверки и могут использоваться для сравнения электрических устройств. В зависимости от конкретного применения фактические значения уровня вибрации могут отличаться от указанных. Указанные значения уровня вибрации могут использоваться для первичной оценки вибрационной нагрузки. Необходимо оценить фактическую вибрационную нагрузку. При этом также может учитываться время, в течение которого электрическое устройство было отключено, и время, в течение которого оно было включено, но работало вхолостую.

18.5 REACH

REACH – это регламент ЕС для регистрации, оценки и допуска химических веществ.

Сведения для выполнения регламента REACH указаны на странице www.stihl.com/reach.

18.6 Установленный срок службы

Полный установленный срок службы – до 30 лет.

Для выработки установленного срока службы необходимы своевременное техническое обслуживание и уход согласно руководству по эксплуатации.

19 Запасные части и принадлежности

19.1 Запасные части и принадлежности

STIHL® Этими символами обозначены оригинальные запчасти и принадлежности STIHL.

STIHL рекомендует использовать оригинальные запчасти STIHL и оригинальные принадлежности STIHL.

Оригинальные запасные части STIHL и оригинальные принадлежности STIHL можно купить у дилера STIHL.

20 Утилизация

20.1 Утилизация мотопилок и аккумулятора

Информацию об утилизации можно получить у дилера STIHL.

- ▶ Утилизировать мотопилки, аккумулятор, принадлежности и упаковку согласно соответствующим предписаниям и без ущерба для окружающей среды.

21 Сертификат соответствия ЕС

21.1 Мотопилки STIHL HSA 66, HSA 86

ANDREAS STIHL AG & Co. KG
Badstraße 115
D-71336 Waiblingen
Deutschland

заявляет под собственную ответственность, что

- Конструкция: Аккумуляторные мотопилки
- Заводская марка: STIHL
- Серия: HSA 66, HSA 86
- Серийный идентификационный номер: 4851

соответствует положениям директив 2011/65/EU, 2006/42/EG, 2014/30/EU и 2000/14/EG, а также была разработана и изготовлена в соответствии с редакциями следующих норм, действующими на момент изготовления: EN 55014-1, EN 55014-2, EN 60745-1 и EN 60745-2-15.

Использована процедура оценки соответствия согласно директиве 2000/14/EC, приложение V.

HSA 66, HSA 86

- Измеренный уровень звуковой мощности: 94 дБ(A)
- Гарантированный уровень звуковой мощности: 96 дБ(A)

Техническая документация вместе с Produktzulassung (свидетельство о допуске изделия) хранятся в головном офисе компании ANDREAS STIHL AG & Co. KG.

Год выпуска, страна происхождения товара и номер изделия указаны на мотопилках.

Waiblingen, 01.03.2017 г.

ANDREAS STIHL AG & Co. KG

Ваш



Томас Эльзнер, Руководитель отдела управления
продукцией и услуг

21.2 EAC



Информация о сертификатах соответствия техническим регламентам Таможенного Союза и иных документах, подтверждающих соответствие продукции требованиям Таможенного Союза, доступна в интернете на сайте производителя www.stihl.ru/eac а также может быть запрошена по номерам телефонов бесплатной горячей линии в вашей стране,  22.

22 Адреса

22.1 Дочерние компании STIHL

В Российской Федерации:

ООО «Андреас Штиль Маркетинг»
ул. Тамбовская 12/В, оф. 52
БЦ «Информ Футуре»
192007 Санкт-Петербург, Россия
Горячая линия: +7 800 4444 180

22.2 Представительства STIHL

В Белоруссии:

Представительство
ANDREAS STIHL AG & Co. KG
ул. К. Цеткин, 51-11а
220004 Минск, Белоруссия
Горячая линия: +375 17 200 23 76

В Казахстане:

Представительство
ANDREAS STIHL AG & Co. KG
ул. Шагабудинова, 125А, оф. 2
050026 Алматы, Казахстан
Горячая линия: +7 727 225 55 17

23 Общие указания по технике безопасности для электроинструментов

23.1 Введение

Данный раздел содержит общие инструкции по технике безопасности, предварительно сформулированные в европейском стандарте EN/IEC 60745 для ручного моторизированного электроинструмента.

Компания STIHL обязана привести данные инструкции.

Инструкции по технике безопасности, приведенные в "Указаниях по электробезопасности" во избежание поражения электрическим током, не распространяются на аккумуляторные изделия STIHL.



ПРЕДУПРЕЖДЕНИЕ

Внимательно прочесть все инструкции и указания по технике безопасности. Невыполнение инструкций и указаний по технике безопасности может привести к поражению электрическим током, пожару и/или тяжелым травмам. **Сохранить все инструкции и указания по технике безопасности для последующего пользования.**

Используемое в инструкциях по технике безопасности понятие "электроинструмент" относится к электроинструментам с питанием от сети (с сетевым шнуром) или к электроинструментам с питанием от аккумулятора (без сетевого шнура).

23.2 Безопасность на рабочем месте

- a) **Следует содержать свое рабочее место в чистоте и хорошо освещенным.** Беспорядок или не освещенные рабочие зоны могут привести к несчастным случаям.
- b) **Не работать с электроинструментом во взрывоопасной внешней среде, в которой находятся горючие жидкости, газы или пыль.** Электроинструменты искрят, что может привести к воспламенению пыли или паров.
- c) **При эксплуатации электроинструмента дети и иные лица не должны подходить близко.** При отвлечении внимания можно потерять контроль над устройством.

23.3 Электробезопасность

- a) **Штепсельная вилка электроинструмента должна подходить к розетке. В вилку запрещено вносить изменения. Не применять вилки-переходники в сочетании с заземленными электроинструментами.** Использование вилок, которые не подвергались изменению, и соответствующих им розеток снижают риск поражения электрическим током.
- b) **Не прикасаться к заземленным поверхностям, например, трубам, радиаторам, плитам и холодильникам.** В случае заземления тела повышается опасность поражения электрическим током.
- c) **Электроинструмент следует защищать от дождя и влаги.** Проникновение воды в электроинструмент повышает опасность поражения электрическим током.
- d) **Запрещено использовать кабель питания не по назначению, например, для ношения или подвешивания электроинструмента или для извлечения вилки из розетки. Провод беречь от высоких температур, попадания на него масла, от контакта с острыми кромками или подвижными деталями устройства.** Поврежденные или спутанные провода повышают опасность поражения электрическим током.

- e) **При выполнении работ с электроинструментом на открытом воздухе следует использовать только удлинительные кабели, предназначенные для наружных работ.** Использование удлинительного кабеля, предназначенного для наружных работ, снижает опасность поражения электрическим током.
- f) **Если эксплуатации электроинструмента во влажной среде избежать невозможно, то следует использовать дифференциальный автоматический выключатель.** Использование дифференциального автоматического выключателя снижает опасность поражения электрическим током.

23.4 Безопасность людей

- a) **Быть внимательными, во время работы следить за своими действиями и обращаться с электроинструментом обдуманно. Запрещено пользоваться электроинструментом, находясь под влиянием наркотиков, алкоголя или медикаментов.** Невнимательность при использовании электроинструментом может привести к серьезным травмам.
- b) **Носить средства индивидуальной защиты и всегда надевать защитные очки.** Ношение средств индивидуальной защиты, например, респиратора, нескользящей защитной обуви, защитной каски и наушников в зависимости от вида и применения электроинструмента, снижает опасность получения травм.
- c) **Избегать непреднамеренного включения. Прежде чем взять электроинструмент в руки, переносить его или подсоединять к электросети и/или аккумулятору, следует убедиться, что электроинструмент выключен.** Если при ношении электроинструмента палец руки находится на выключателе или включенное устройство подсоединяется к сети электропитания, это может привести к несчастным случаям.
- d) **Перед включением электроинструмента уберите регулировочные инструменты или гаечные ключи.** Инструмент или ключ, находящийся во вращающейся части устройства, может стать причиной травмы.

- e) **Избегать неестественного положения тела. Занимать устойчивое положение и постоянно сохранять равновесие.** Это позволяет лучше контролировать электроинструмент в непредвиденных ситуациях.
- f) **Носить надлежащую одежду. Не носить просторную одежду или украшения. Не допускать попадания волос и одежды в подвижные элементы устройства.** Свободная одежда, украшения или длинные волосы могут попасть в подвижные элементы устройства.
- g) **Если возможен монтаж пылеотсасывающих и пылеулавливающих устройств, их следует подсоединять и использовать надлежащим образом.** Применение пылеотсасывающего устройства может снизить угрозу для здоровья, вызванную образованием пыли.
- h) **Не поддавайтесь обманчивому чувству безопасности и не пренебрегайте правилами техники безопасности при работе с электроинструментом, даже будучи хорошо знакомы с ним.** Неосторожные действия могут привести к серьезным травмам за доли секунды.

23.5 Применение и обращение с электроинструментом

- a) **Не подвергать устройство перегрузкам. Применять электроинструмент, предназначенный для конкретной работы.** С подходящим инструментом работа будет выполняться в заданном диапазоне мощностей эффективнее и надежнее.
- b) **Ни в коем случае не пользоваться электроинструментом с неисправным выключателем.** Не включающийся или не выключающийся электроинструмент опасен и подлежит ремонту.
- c) **Вынуть вилку из розетки и/или извлечь съемный аккумулятор, прежде чем выполнить регулировку, заменить комплектующие или убрать устройство.** Данные меры предосторожности предотвращают непреднамеренный запуск электроинструмента.
- d) **Хранить неиспользуемые электроинструменты в недоступном для детей месте. Не допускать к эксплуатации устройства лиц, которые не обучены**

обращению с ним либо не ознакомились с данными инструкциями. В руках неопытных пользователей электроинструменты представляют опасность.

- e) **Выполнять надлежащее техобслуживание электроинструмента и вставного инструмента.** Проверять безотказность работы подвижных элементов, удостоверившись в отсутствии заедания, поломок или повреждений, которые могут сказаться на работе инструмента. **Перед эксплуатацией электроинструмента следует отремонтировать поврежденные элементы.** Многие несчастные случаи являются следствием ненадлежащего технического обслуживания электроинструмента.
- f) **Режущие инструменты содержать в чистом и остро заточенном состоянии.** Режущие инструменты, которые прошли надлежащее техническое обслуживание и имеют остро заточенные режущие кромки, режут заземляются и легче направляются.
- g) **Применять электроинструмент, принадлежности, вставные инструменты и т.п. в соответствии с настоящими инструкциями.** При эксплуатации учитывать условия и вид выполняемой работы. Использование электроинструмента не по назначению может привести к опасным ситуациям.
- h) **Содержать рукоятки и их поверхности в сухом и чистом состоянии, не допускать их загрязнения маслом и смазкой.** Скользкие рукоятки не обеспечивают безопасную работу и контроль электроинструмента в непредвиденных ситуациях.

23.6 Применение и обращение с аккумуляторным инструментом

- a) **Заряжать аккумуляторы только в зарядных устройствах, рекомендуемых изготовителем.** При использовании зарядного устройства,

предназначенного для определенного типа аккумуляторов, с другими аккумуляторами, существует опасность возгорания.

- b) **В электроинструментах разрешается применять только предназначенные для них аккумуляторы.** Использование других аккумуляторов может привести к травмам и возгоранию.
- c) **Неиспользуемые аккумуляторы следует хранить на безопасном расстоянии от скрепок, монет, ключей, гвоздей, болтов и других мелких металлических предметов, которые могут переключить контакты.** Короткое замыкание между контактами аккумулятора может привести к ожогам или возгоранию.
- d) **При неправильном использовании из аккумулятора может вытекать жидкость. Избегать контакта с жидкостью. При случайном контакте смыть водой. При попадании жидкости в глаза следует обратиться за помощью к врачу.** Вытекающая аккумуляторная жидкость может вызвать раздражение кожи и ожоги.
- e) **Не использовать поврежденные или деформированные аккумуляторы.** Поврежденные или деформированные аккумуляторы могут стать причиной нештатной ситуации и привести к возгоранию, взрыву или травмам.
- f) **Не подвергать аккумулятор воздействию огня или слишком высоких температур.** Огонь или температуры выше 130 °C (265 °F) могут привести к взрыву.
- g) **Следовать всем инструкциям по зарядке и никогда не заряжать аккумулятор или аккумуляторный инструмент при температурах, выходящих за пределы допустимого диапазона, указанного в руководстве по эксплуатации.** Неправильная зарядка или зарядка при температуре вне допустимого диапазона может разрушить аккумулятор и повысить риск возгорания.

23.7 Техническое обслуживание

- a) **Поручить ремонт электроинструмента квалифицированному специалисту, использовать для ремонта только оригинальные запасные части.** Благодаря этому обеспечивается безопасность электроинструмента.
- b) **Техническое обслуживание поврежденного аккумулятора запрещено.** Любое техническое обслуживание аккумулятора должен производить только производитель или служба поддержки клиентов.

23.8 Инструкции по технике безопасности при эксплуатации мотоножниц

- **Держаться на безопасном расстоянии от ножа. Во время работы ножа не пытаться удалить уже обрезанный или удерживать обрезаемый материал. Зажатый обрезанный материал удалять только после выключения устройства.** Мгновенная невнимательность при эксплуатации мотоножниц может привести к серьезным травмам.
- **Мотоножницы следует переносить за рукоятку при неподвижном ноже. При транспортировке или хранении мотоножниц обязательно устанавливать защитный кожух.** Осторожное обращение с устройством предотвращает опасность травмирования ножом.
- **Электроинструмент следует удерживать за изолированные поверхности рукояток, поскольку нож может коснуться скрытой электропроводки.** В случае соприкосновения ножа с электропроводкой под напряжением оно может появиться на металлических элементах устройства и привести к поражению электрическим током.

Saturs

1	Priekšvārds	98	9.2	Akumulatora pārbaude	109
2	Informācija par šo lietošanas instrukciju	98	10	Strādāšana ar dzīvžoga šķērēm	110
2.1	Spēkā esošie dokumenti	98	10.1	Dzīvžoga šķēru turēšana un vadīšana	110
2.2	Brīdinājuma norāžu apzīmēšana tekstā	99	10.2	Griešana	110
2.3	Simboli tekstā	99	11	Pēc darba	110
3	Pārskats	99	11.1	Pēc darba	110
3.1	Dzīvžoga šķēres un akumulators	99	12	Transportēšana	110
3.2	Simboli	100	12.1	Dzīvžoga šķēru transportēšana	110
4	Drošības norādījumi	100	12.2	Akumulatora transportēšana	111
4.1	Brīdinājuma simboli	100	13	Uzglabāšana	111
4.2	Nosacījumiem atbilstīga lietošana	101	13.1	Dzīvžoga šķēru glabāšana	111
4.3	Prasības lietotājam	101	13.2	Akumulatora uzglabāšana	111
4.4	Apģērbs un aprīkojums	102	14	Tīrīšana	111
4.5	Darba zona un apkārtnē	102	14.1	Dzīvžoga šķēru tīrīšana	111
4.6	Drošs stāvoklis	103	14.2	Griezējnažu tīrīšana	111
4.7	Darbs	104	14.3	Akumulatora tīrīšana	111
4.8	Transportēšana	105	15	Apkope	111
4.9	Uzglabāšana	105	15.1	Griezējnaža asināšana	111
4.10	Tīrīšana, apkope un remonts	106	16	Remonts	112
5	Dzīvžoga šķēru sagatavošana darbam	107	16.1	Dzīvžoga šķēru un akumulatora remonts	112
5.1	Dzīvžoga šķēru sagatavošana darbam	107	17	Traucējumu novēršana	113
6	Akumulatora uzlāde un gaismas diodes	107	17.1	Dzīvžoga šķēru vai akumulatora traucējumu novēršana	113
6.1	Akumulatora lādēšana	107	18	Tehniskie dati	115
6.2	Uzlādes līmeņa rādīšana	107	18.1	STIHL HSA 66, HSA 86 dzīvžoga šķēres	115
6.3	Akumulatora gaismas diodes	107	18.2	Griezējnaži	115
7	Akumulatora ievietošana	108	18.3	Akumulators STIHL AP	115
7.1	Akumulatora ievietošana	108	18.4	Skaņas un vibrāciju rādītāji	115
7.2	Akumulatora izņemšana	108	18.5	REACH	115
8	Dzīvžoga šķēru ieslēgšana un izslēgšana	108	19	Rezerves daļas un piederumi	116
8.1	Dzīvžoga šķēru ieslēgšana	108	19.1	Rezerves daļas un piederumi	116
8.2	Dzīvžoga šķēru izslēgšana	108	20	Utilizēšana	116
9	Dzīvžoga šķēru un akumulatora pārbaude	109	20.1	Dzīvžoga šķēru un akumulatora utilizācija	116
9.1	Vadības elementu pārbaude	109			

STIHL®

Šī lietošanas instrukcija ir pakļauta autoritātes aizsardzībai. Visas tiesības ir aizsargātas – jo tas attiecas uz tiesībām instrukciju pavairot, tulkot un apstrādāt ar elektronisku sistēmu palīdzību.

21 ES atbilstības deklarācija	116
21.1 STIHL HSA 66, HSA 86 dzīvžoga šķēres	116
22 Vispārējie drošības norādījumi darbam ar elektroinstrumentiem	116
22.1 Ievads	116
22.2 Drošība darba vietā	117
22.3 Elektrodrošība	117
22.4 Personu drošība	117
22.5 Elektroinstrumentu izmantošana un darbs ar tiem ..	118
22.6 Ar akumulatoru darbināmu instrumentu izmantošana un darbs ar tiem	118
22.7 Serviss	119
22.8 Drošības norādījumi darbam ar dzīvžoga šķērēm ..	119

1 Priekšvārds

Cienītais klient, cienījamā kliente!

Mēs priecājamies, ka esat izvēlējies STIHL. Mēs attīstām un ražojam savus augstākās kvalitātes izstrādājumus atbilstoši savu klientu prasībām. Šādi rodas izstrādājumi, kas ir īpaši uzticami arī smagos apstākļos.

STIHL nodrošina arī augstāko servisa kvalitāti. Mūsu tirgotāji garantē profesionālas konsultācijas un apmācību, kā arī visaptverošu tehnisku apkalpošanu.

Mēs pateicamies par jūsu uzticību un vēlam jums izdošanos ar jūsu STIHL izstrādājumu.



Dr. Nikolas Stihl

SVARĪGI! PIRMS LIETOŠANAS IZLASIET UN SAGLABĀJIET.

2 Informācija par šo lietošanas instrukciju

2.1 Spēkā esošie dokumenti

Spēkā ir vietējie drošības noteikumi.

- ▶ Papildus šai lietošanas instrukcijai izlasiet, saprotiet un saglabājiet šādus dokumentus:
 - Akumulatora STIHL AR lietošanas instrukcija
 - „Jostas soma AP ar pieslēguma kabeli“ lietošanas instrukcija
 - Akumulatora STIHL AP drošības norādījumi
 - Lādētāju STIHL AL 101, 300, 500 lietošanas instrukcija

- Drošības informācija STIHL akumulatoriem un ražojumiem ar uzstādītu akumulatoru: www.stihl.com/safety-data-sheets

2.2 Brīdinājuma norāžu apzīmēšana tekstā

! BRĪDINĀJUMS

Norāde sniedz informāciju par apdraudējumam, kas var izraisīt smagas traumas vai nāvi.

- ▶ Minētās darbības var novērst smagas traumas vai nāvi.

NORĀDĪJUMS

Norāde sniedz informāciju par apdraudējumam, kas var izraisīt mantiskos bojājumus.

- ▶ Minētās darbības var novērst mantiskos bojājumus.

2.3 Simboli tekstā

-  Šis simbols sniedz norādi uz nodaļu šajā lietošanas instrukcijā.

3 Pārskats

3.1 Dzīvzoga šķēres un akumulators

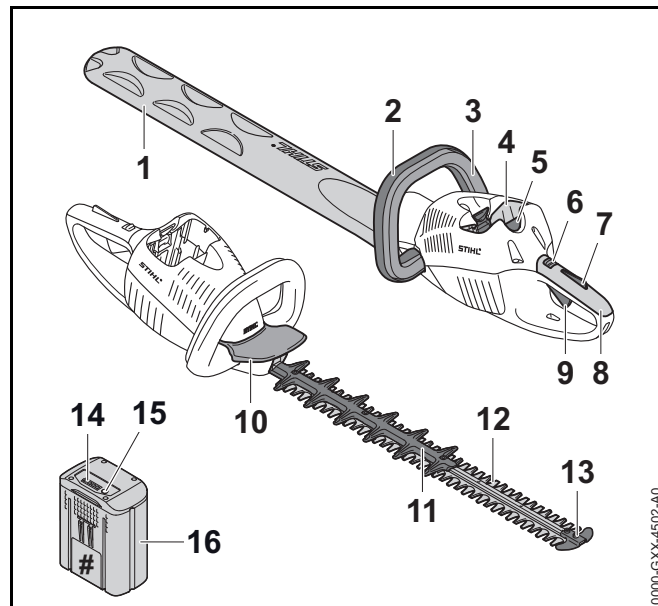

1 Nažu aizsargs

Naža aizsargs aizsargā pret kontaktu ar griezējnažiem.

2 Cilpas rokturis

Cilpas rokturis paredzēts dzīvzoga šķēru turēšanai, virzīšanai un pārnēsāšanai.

3 Slēgšanas dakša

Slēgšanas dakša ieslēdz vai izslēdz dzīvzoga šķēres kopā ar slēgšanas dakšu.

4 Akumulatora nodalījums

Akumulatora nodalījumā tiek ievietots akumulators.

5 Bloķēšanas svira

Bloķēšanas svira notur akumulatoru akumulatora nodalījumā.

6 Fiksācijas svira

Fiksācijas svira kopā ar slēdža sviras fiksatoru atbloķē arī slēgšanas dakšu.

7 Slēdža sviras fiksators

Slēdža sviras fiksators kopā ar fiksācijas sviru atbloķē arī slēdža sviru.

8 Vadības rokturis

Vadības rokturis paredzēts dzīvzoga šķēru vadībai, turēšanai un vadīšanai.

9 Slēdža svira

Slēdža svira ieslēdz vai izslēdz dzīvzoga šķēres kopā ar slēgšanas dakšu.

10 Roku aizsargs

Roku aizsargs aizsargā uz cilpas roktura esošo roku no saskares ar griezējnažiem.

11 Pretsagriešanas aizsargs (tikai HSA 86)

Pretsagriešanas aizsargs aizsargā augšstilbu no kontakta ar griezējnažu aizmugurējo zonu.

12 Griezējnaži

Griezējnaži griež griežamo materiālu.

13 Vadotnes aizsargs

Vadotnes aizsargs aizsargā griezējnažu uzgali pret kontaktu ar priekšmetiem.

14 Gaismas diodes

Gaismas diodes rāda akumulatora uzlādes līmeni un traucējumus.

15 Taustiņš

Taustiņa nospiešanas rezultātā iedegas gaismas diodes uz akumulatora.

16 Akumulators

Akumulators nodrošina dzīvzoga šķēres ar enerģiju.

Identifikācijas datu plāksnīte ar iekārtas numuru**3.2 Simboli**

Simboli var atrasties uz dzīvzoga šķērēm un akumulatora un tie nozīmē sekojošo:



Šajā pozīcijā fiksācijas svira atbloķē slēdža sviru.



Šajā pozīcijā fiksācijas svira bloķē slēdža sviru.

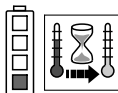

1 gaismas diode deg sarkanā krāsā. Akumulators ir pārāk silts vai auksts.

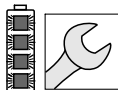

4 gaismas diodes mirgo sarkanā krāsā. Radies akumulatora traucējums.



Garantētais skaņas jaudas līmenis saskaņā ar direktīvu 2000/14/EK, mērvienība: dB(A), lai varētu salīdzināt ražojumu trokšņu emisijas.



Dati līdzās simbolam norāda par akumulatoru enerģijas tilpumu atbilstoši šūnu ražotāja specifikācijai. Lietderīgā energoietilpība ir mazāka.



Neizmetiet ražojumu sadzīves atkritumos.

4 Drošības norādījumi**4.1 Brīdinājuma simboli**

Brīdinājuma simboli uz dzīvzoga šķērēm un akumulatora nozīmē:



Ievērojiet drošības norādījumus un to pasākumus.



Izlasiet, saprotiet un saglabāiet lietošanas instrukciju.



Valkājiet aizsargbrilles.



Nepieskarieties rotējošiem griezējnažiem.



Darba pārtraukumu, transportēšanas, glabāšanas, apkopes vai remonta laikā izņemiet akumulatoru.



Aizsargājiet akumulatoru no karstuma un atklātas liesmas.



Nemērciet akumulatoru šķidrumos.



Ievērojiet pieļaujamo akumulatora temperatūras diapazonu.

4.2 Nosacījumiem atbilstīga lietošana

Dzīvzoga šķēres STIHL HSA 66 vai HSA 86 ir paredzētas dzīvzogu, krūmu un krūmāju griešanai.

Dzīvzoga šķēres varat izmantot arī lietū.

Dzīvzoga šķēru enerģiju nodrošina akumulators STIHL AP vai akumulators STIHL AR.

▲ BRĪDINĀJUMS

- Akumulatori, kurus STIHL nav atļāvis lietot dzīvzoga šķērēm, var radīt ugunsgrēkus un sprādzienus. Iespējamās smagas traumas vai pat nāve un mantiskie bojājumi.
 - ▶ Lietojiet dzīvzoga šķēres ar akumulatoru STIHL AP vai akumulatoru STIHL AR.
- Neizmantojot dzīvzoga šķēres vai akumulatoru atbilstoši noteikumiem, iespējamās smagas traumas vai pat nāve un mantiskie bojājumi.
 - ▶ Izmantojiet dzīvzoga šķēres tā, kā aprakstīts šajā lietošanas instrukcijā.
 - ▶ Akumulatoru izmantojiet tā, kā aprakstīts šajā lietošanas instrukcijā vai akumulatora STIHL AR lietošanas instrukcijā.

4.3 Prasības lietotājam

▲ BRĪDINĀJUMS

- Lietotāji bez instruktažas nespēj atpazīt vai novērtēt apdraudējumu, ko rada dzīvzoga šķēres un akumulators. Lietotājs vai citi cilvēki var gūt smagas traumas vai var tik nonāvēti.



- ▶ Izlasiet, saprotiet un saglabājiet lietošanas instrukciju.

- ▶ Nododot dzīvzoga šķēres un akumulatoru citai personai: nododiet arī lietošanas instrukciju.
- ▶ Pārliecinieties, vai lietotājs atbilst šādām prasībām:
 - Lietotājs ir atpūties.
 - Lietotājs fiziski, sensoriski un garīgi ir spējīgs vadīt dzīvzoga šķēres un akumulatoru, kā arī ar to strādāt. Ja lietotājam ir fiziski, sensoriski vai garīgi

ierobežotas spējas, viņš iekārtu drīkst lietot tikai citu uzraudzībā vai arī pēc atbildīgās personas instrukciju saņemšanas.

- Lietotājs ir pilngadīgs.
 - Pirms pirmās dzīvzoga šķēru lietošanas reizes lietotājs ir saņēmis STIHL tirgotāja vai speciālista instrukcijas.
 - Lietotājs nav alkohola, medikamentu vai narkotiku ietekmē.
- Neskaidrību gadījumā: vērsieties pie STIHL tirgotāja.

4.4 Apģērbs un aprīkojums

▲ BRĪDINĀJUMS

- Darba laikā garus matus iespējams ievilk dzīvzoga šķērēs. Lietotājs var gūt smagas traumas.
 - Gari mati jātur kopā tā, lai tos nevarētu ievilk dzīvzoga šķērēs.
- Darba laikā lielā ātrumā gaisā var tikt uz mesti priekšmeti. Lietotājs var gūt traumas.



- Nēsājiet aizsargbrilles. Piemērotas aizsargbrilles ir pārbaudītas atbilstoši standartam EN 166 vai vietējiem noteikumiem un ar šo atbilstošo apzīmējumu ir pieejamas tirdzniecībā.

- Valkājiet ciešu pieguļošu apģērbu ar garām piedurknēm un garas bikses.
- Darba laikā iespējama putekļu sacelšanās. Darba laikā ieelpotie putekļi var kaitēt veselībai un radīt alerģiskas reakcijas.
 - Lietojiet putekļu aizsargmasku.
- Nepiemērots apģērbs var iekerties koksne, krūmājos un dzīvzoga šķērēs. Lietotājs ar nepiemērotu apģērbu var gūt smagas traumas.
 - Nēsājiet cieši pieguļošu apģērbu.
 - Noņemiet šalles un rotaslietas.

- Darba laikā lietotājs var saskarties ar rotējošiem griezējažājiem. Lietotājs var gūt smagas traumas.
 - Valkājiet izturīga materiāla apavus.
 - Nēsājiet garas bikses no izturīga materiāla.
- Tīrīšanas, apkopes un remonta laikā lietotājs var saskarties ar griezējažājiem. Lietotājs var gūt traumas.
 - Valkājiet izturīga materiāla darba cimdus.
- Lietotājam valkājot nepiemērotus apavus, viņš var paslīdēt. Lietotājs var gūt traumas.
 - Valkājiet cietus, slēgtus apavus ar neslīdošu pazoli.

4.5 Darba zona un apkārtne

4.5.1 Dzīvzoga šķēres

▲ BRĪDINĀJUMS

- Nepiederošas personas, bērni un dzīvnieki nespēj atpazīt un novērtēt dzīvzoga šķēru un uz mesto priekšmetu radītos apdraudējumus. Nepiederošas personas, bērni un dzīvnieki var gūt smagas traumas.
 - Nodrošiniet, lai nepiederošas personas, bērni un dzīvnieki neatrastos darba zonā.
- Dzīvzoga šķēru elektromotors var radīt dzirksteles. Dzirksteles ugunsnedrošā vai sprādziennedrošā vidē var radīt ugunsgrēkus un sprādzienus. Iespējamas smagas traumas vai pat nāve un mantiskie bojājumi.
 - Nestrādājiet ugunsnedrošā vai sprādziennedrošā vidē.

4.5.2 Akumulators

▲ BRĪDINĀJUMS

- Bērni nespēj atpazīt un novērtēt akumulatora radīto apdraudējumu. Bērni var tikt nopietni savainoti.
 - Neļaujiet iekārtas tuvumā uzturēties bērniem.
- Akumulators nav aizsargāts pret visu vides ietekmi. Ja akumulators ir pakļauts noteiktai vides ietekmei, tas var aizdegties vai uzsprāgt. Iespējamas smagas traumas un mantiskie bojājumi.



- ▶ Aizsargājiet akumulatoru no karstuma un atklātas liesmas.
- ▶ Nemetiet akumulatorus ugunī.



- ▶ Akumulatoru lietojiet un glabājiet temperatūrā, kas ir robežās no - 10 °C līdz + 50 °C.



- ▶ Nemērciet akumulatoru šķidrums.

- ▶ Netuviniet akumulatoru metāliskiem priekšmetiem.
- ▶ Nepakļaujiet akumulatoru augsta spiediena iedarbībai.
- ▶ Nepakļaujiet akumulatoru mikroviļņu iedarbībai.
- ▶ Aizsargājiet akumulatoru pret ķīmikālijām un sāļiem.

4.6 Drošs stāvoklis

4.6.1 Dzīvžoga šķēres

Dzīvžoga šķēres ir drošā stāvoklī, ja ir izpildīti šādi noteikumi:

- Dzīvžoga šķēres nav bojātas.
- Dzīvžoga šķēres ir tīras.
- Vadības elementi darbojas un nav izmainīti.
- Griezējaža ir pareizi uzstādīti.
- Šajās dzīvžoga šķērēs ir uzstādīti tikai oriģinālie STIHL piederumi.
- Piederumi ir uzstādīti pareizi.

▲ BRĪDINĀJUMS

- Nedrošā stāvoklī detaļas var nedarboties pareizi, un drošības ierīces var neveikt savas funkcijas. Tas var cilvēkiem radīt smagas vai nāvējošas traumas.
 - ▶ Nestrādājiet ar bojātām dzīvžoga šķērēm.
 - ▶ Ja dzīvžoga šķēres ir netīras: Veiciet dzīvžoga šķēru tīrīšanu.
 - ▶ Neveiciet dzīvžoga šķēru izmaiņas.
 - ▶ Ja vadības elementi nedarbojas: nestrādājiet ar dzīvžoga šķērēm.
 - ▶ Šajās dzīvžoga šķērēs uzstādiet tikai oriģinālos STIHL piederumus.
 - ▶ Piederumus uzmontējiet tā, kā aprakstīts šajā lietošanas instrukcijā vai piederumu lietošanas instrukcijā.
 - ▶ Neievietojiet priekšmetus dzīvžoga šķēru atvērumos.

4.6.2 Griezējaža

Dzīvžoga šķēres ir drošā stāvoklī, ja ir izpildīti šādi noteikumi:

- Griezējaža nav bojāti.
- Griezējaža nav deformēti.
- Griezējaža kustas brīvi.
- Griezējaža ir pareizi uzasināti.
- Griezējažiem nav atskarpju.

▲ BRĪDINĀJUMS

- Nedrošā stāvoklī var atdalīties un aizlidot griezējaža detaļas. Iespējamās smagas traumas.
 - ▶ Nestrādājiet ar bojātu griezējaža.
 - ▶ Veiciet pareizu griezējaža asināšanu un atskarpju noņemšanu.
 - ▶ Neskaidrību gadījumā: vērsieties pie STIHL tirgotāja.

4.6.3 Akumulators

Akumulators ir drošā stāvoklī, ja ir izpildīti šādi noteikumi:

- Akumulators nav bojāts.
- Akumulators ir tīrs un sauss.
- Akumulators darbojas un nav izmainīts.

▲ BRĪDINĀJUMS

- Nedrošā stāvoklī akumulators vairs nedarbojas droši. Iespējamās smagas traumas.
 - ▶ Strādājiet ar nebojātu un strādājošu akumulatoru.
 - ▶ Nelādējiet bojātu akumulatoru.
 - ▶ Ja akumulators ir nefīrs vai mitrs: notīriet un izžāvējiet akumulatoru.
 - ▶ Neizmainiet akumulatoru.
 - ▶ Neievietojiet priekšmetus akumulatora atvērumos.
 - ▶ Nekad nesavienojiet akumulatora elektriskos kontaktus ar metāla priekšmetiem un neveidojiet īsslēgumu.
 - ▶ Neatveriet akumulatoru.
- No bojāta akumulatora var izplūst šķidrums. Ja šķidrums nonāk saskarē ar ādu vai acīm, iespējams ādas vai acu kairinājums.
 - ▶ Izvairieties no kontakta ar šķidrumu.
 - ▶ Nonākot saskarē ar ādu: attiecīgās ādas zonas nomazgāt ar lielu daudzumu ūdens un ziepēm.
 - ▶ Nonākot saskarē ar acīm: vismaz 15 minūtes skalojiet acis ar lielu ūdens daudzumu un griezieties pie ārsta.
- Bojāts akumulators var neierasti smaržot, dūmot vai degt. Iespējamās smagas traumas vai pat nāve un mantiskie bojājumi.
 - ▶ Ja akumulators neierasti smaržo vai dūmo: neizmantojiet akumulatoru un neturiet to ugunsnedrošu vielu tuvumā.
 - ▶ Ja akumulators deg: mēģiniet dzēst akumulatoru ar ugunsdzēsamo aparātu vai ūdeni.

4.7 Darbs

▲ BRĪDINĀJUMS

- Lietotājs noteiktās situācijās vairs nespēj koncentrēti strādāt. Lietotājs var paklupt, krist un gūt smagas traumas.
 - ▶ Strādājiet mierīgi un pārdomāti.
 - ▶ Ja gaismas un redzamības apstākļi ir slikti: Nestrādājiet ar dzīvžoga šķērēm.
 - ▶ Atsevišķa dzīvžoga šķēru lietošana.
 - ▶ Uzmanieties no šķēršļiem.
 - ▶ Strādājiet stāvot uz zemes un turiet līdzsvaru. Ja nepieciešams strādāt augstumā: Izmantojiet pacēlāju vai drošas sastatnes.
- Ja lietotājs strādā virs plecu augstuma, viņš ātrāk var nogurt. Lietotājs var gūt smagas traumas.
 - ▶ Strādājiet virs plecu augstuma tikai īsu brīdi.
 - ▶ Atpūties.
- Ja rotējošais griezējnazis saskaras ar cietu priekšmetu, tas var ātri apstāties. Radīto reakcijas spēku ietekmē lietotājs var zaudēt kontroli pār dzīvžoga šķērēm un viņš var gūt smagas traumas.
 - ▶ Turiet dzīvžoga šķēres ar abām rokām.
 - ▶ Pirms darbu sākšanas pārmeklējiet, vai dzīvžogā nav cietu priekšmetu un izņemiet tos.
- Rotējošie griezējnaži lietotājam var radīt griezumus. Lietotājs var gūt smagas traumas.
 - ▶ Nepieskarieties rotējošiem griezējnažiem.
 - ▶ Ja kāds priekšmets bloķē griezējnažus: Izslēdziet dzīvžoga šķēres un izņemiet no tām akumulatoru. Tikai tad noņemiet priekšmetu.



- Ja dzīvzoga šķēres darba laikā mainās vai darbojas neparasti, tās var būt nedrošā stāvoklī. Iespējamās smagas traumas un mantiskie bojājumi.
 - ▶ Beidziet darbu, izņemiet akumulatoru un lūdziet STIHL tirgotāja palīdzību.
- Darba laikā var veidoties dzīvzoga šķēru radīta vibrācija.
 - ▶ Valkājiet cimdus.
 - ▶ Atpūties.
 - ▶ Rodoties asins cirkulācijas traucējumiem: griezieties pie ārsta.
- Pēc slēdža sviras atlaišanas griezējaži apm. 1 sekundi turpina griezties. Rotējošie griezējaži lietotājam var radīt griezumus. Iespējamās smagas traumas.
 - ▶ Turiet dzīvzoga šķēres aiz vadības roktura un cilpas roktura, līdz griezējaži vairs nekustas.

▲ BĪSTAMI

- Strādājot strāvas vadu tuvumā, griezējaži var saskarties ar strāvas vadiem. Lietotājs var gūt smagas vai nāvējošas traumas.
 - ▶ Nestrādājiet strāvas vadu tuvumā.

4.8 Transportēšana

4.8.1 Dzīvzoga šķēres

▲ BRĪDINĀJUMS

- Transportēšanas laikā dzīvzoga šķēres var apgāzties vai pārvietoties. Iespējamās traumas un mantiskie bojājumi.
 - ▶ Pārvietojiet fiksācijas sviru pozīcijā .



- ▶ Izņemiet akumulatoru.

- ▶ Uzstādiet nažu aizsargu uz griezējažiem tā, lai tas pilnībā nosedz griezējažus.
- ▶ Nostipriniet dzīvzoga šķēres tā, lai tās neapgāztos un nekustētos.

4.8.2 Akumulators

▲ BRĪDINĀJUMS

- Akumulators nav aizsargāts pret visu vides ietekmi. Ja akumulators ir pakļauts noteiktai vides ietekmei, tas var tikt sabojāts un radīt mantiskos bojājumus.
 - ▶ Netransportējiet bojātu akumulatoru.
 - ▶ Transportējiet akumulatoru elektrisko strāvu nevadošā iepakojumā.
- Transportēšanas laikā akumulators var apgāzties vai pārvietoties. Iespējamās traumas un mantiskie bojājumi.
 - ▶ Ievietojiet akumulatoru iepakojumā tā, lai tas nekustētos.
 - ▶ Nostipriniet iepakojumu tā, lai tas nekustētos.

4.9 Uzglabāšana

4.9.1 Dzīvzoga šķēres

▲ BRĪDINĀJUMS

- Bērni nespēj atpazīt un novērtēt dzīvzoga šķēru radīto apdraudējumu. Bērni var tikt nopietni savainoti.
 - ▶ Pārvietojiet fiksācijas sviru pozīcijā .



- ▶ Izņemiet akumulatoru.

- ▶ Uzstādiet nažu aizsargu uz griezējažiem tā, lai tas pilnībā nosedz griezējažus.
- ▶ Glabājiet dzīvzoga šķēres bērniem nepieejamās vietās.

- Mitruma iedarbībā dzīvzoga šķēru elektriskie kontakti un metāliskās detaļas var sākt rūsēt. Iespējami dzīvzoga šķēru bojājumi.

► Pārvietojiet fiksācijas sviru pozīcijā .



► Izņemiet akumulatoru.

► Glabājiet dzīvzoga šķēres tīras un sausas.

4.9.2 Akumulators

BRĪDINĀJUMS

- Bērni nespēj atpazīt un novērtēt akumulatora radīto apdraudējumu. Bērni var tikt nopietni savainoti.
 - Glabājiet akumulatoru bērniem nepieejamās vietās.
- Akumulators nav aizsargāts pret visu vides ietekmi. Ja akumulators ir pakļauts noteiktai vides ietekmei, tas var tikt sabojāts.
 - Glabājiet akumulatoru tīru un sausu.
 - Glabājiet akumulatora slēgtā telpā.
 - Neglabājiet akumulatoru kopā ar dzīvzoga šķērēm un lādētāju.
 - Glabājiet akumulatoru elektrisko strāvu nevadošā iepakojumā.
 - Akumulatoru glabājiet temperatūrā, kas ir robežās no -10 °C līdz +50 °C.

4.10 Tīrīšana, apkope un remonts

BRĪDINĀJUMS

- Ja tīrīšanas, apkopes un remonta laikā ir ievietots akumulators, dzīvzoga šķēres var nejauši ieslēgties. Iespējamās smagas traumas un mantiskie bojājumi.

► Pārvietojiet fiksācijas sviru pozīcijā .









► Izņemiet akumulatoru.

- Asi tīrīšanas līdzekļi, augstspiediena tīrīšanas ierīces un smaili priekšmeti var sabojāt dzīvzoga šķēres, griezējnažus vai akumulatoru. Ja dzīvzoga šķēres, griezējnaži vai akumulators nav pareizi nofīrīts, detaļas var nedarboties pareizi un drošības ierīces var pārstāt darboties. Iespējamās smagas traumas.
 - Dzīvzoga šķēres, griezējnažus un akumulatoru tīriet tā, kā aprakstīts šajā lietošanas instrukcijā.
- Ja dzīvzoga šķērēm, griezējnažiem vai akumulatoram nav pareizi veikta apkope vai remonts, detaļas var nedarboties pareizi un drošības ierīces var pārstāt darboties. Tas var cilvēkiem radīt smagas vai nāvējošas traumas.
 - Neveiciet dzīvzoga šķēru un akumulatora apkopi un remontu pats.
 - Ja nepieciešama dzīvzoga šķēru vai akumulatora apkope vai remonts: vērsieties pie STIHL tirgotāja.
 - Veiciet griezējnažu apkopi tā, kā aprakstīts šajā lietošanas instrukcijā.
- Griezējnažu tīrīšanas, apkopes un remonta laikā lietotājs var gūt griezumus, ko rada nažu asmeņi. Lietotājs var gūt traumas.
 - Valkājiet izturīga materiāla darba cimdus.

5 Dzīvzoga šķēru sagatavošana darbam

5.1 Dzīvzoga šķēru sagatavošana darbam

Pirms darba uzsākšanas veiciet šādas darbības:

- ▶ Pārliedcinieties, vai šādas detaļas ir drošā stāvoklī:
 - Dzīvzoga šķēres,  4.6.1.
 - Griezējaži,  4.6.2.
 - Akumulators,  4.6.3.
- ▶ Akumulatora pārbaude,  9.2.
- ▶ Akumulatoru pilnībā uzlādējiet tā, kā aprakstīts lādētāju STIHL AL 101, 300, 500 lietošanas instrukcijā.
- ▶ Dzīvzoga šķēru tīrīšana,  14.1.
- ▶ Vadības elementu pārbaude,  9.1.
 - ▶ Ja vadības elementu pārbaudes laikā akumulatora 3 gaismas diodes mirgo sarkanā krāsā: izņemiet akumulatoru un lūdziet STIHL tirgotāja palīdzību. Radies dzīvzoga šķēru traucējums.
- ▶ Ja darbības nav iespējams veikt: neizmantojiet dzīvzoga šķēres un lūdziet STIHL tirgotāja palīdzību.

6 Akumulatora uzlāde un gaismas diodes

6.1 Akumulatora lādēšana

Uzlādes laiks ir atkarīgs no dažādiem faktoriem, piemēram, akumulatora temperatūras vai apkārtējās temperatūras. Faktiskais uzlādes laiks var atšķirties no dotā uzlādes laika. Uzlādes laiks ir dots vietnē www.stihl.com/charging-times.

- ▶ Akumulatoru lādējiet tā, kā aprakstīts lādētāja STIHL AL 101, 300, 500 lietošanas instrukcijā.

6.2 Uzlādes līmeņa rādīšana

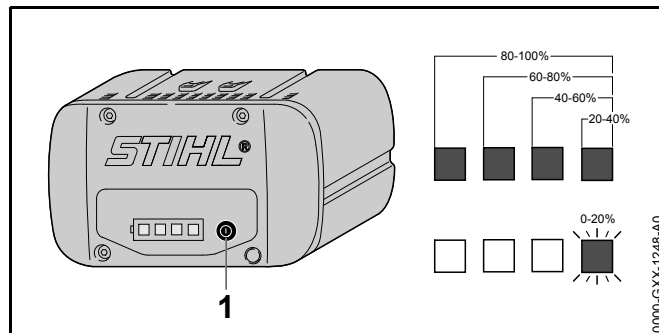

- ▶ Nospiediet taustiņu (1). Gaismas diodes apm. 5 sekundes deg zaļā krāsā un rāda uzlādes līmeni.
- ▶ Ja labās puses gaismas diode mirgo zaļā krāsā: uzlādējiet akumulatoru.

6.3 Akumulatora gaismas diodes

Gaismas diodes var rādīt akumulatora uzlādes līmeni vai traucējumus. Gaismas diodes var degt vai mirgot zaļā vai sarkanā krāsā.

Ja gaismas diodes deg vai mirgo zaļā krāsā, tiek rādīts uzlādes stāvoklis.

- ▶ Ja gaismas diodes deg vai mirgo sarkanā krāsā: Traucējumu novēršana,  17. Radies dzīvzoga šķēru vai akumulatora traucējums.

7 Akumulatora ievietošana

7.1 Akumulatora ievietošana

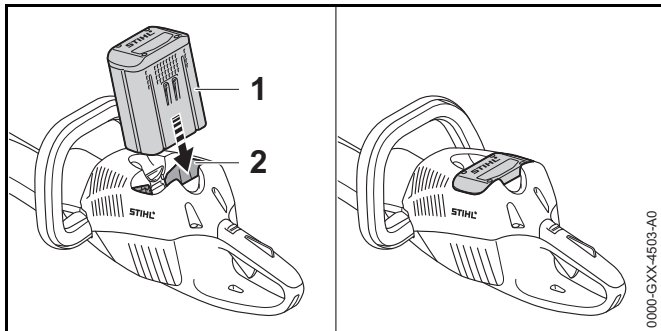

- ▶ Līdz galam iebīdiet akumulatoru (1) akumulatora nodalījumā (2). Akumulators (1) nofiksējas ar kniķšķi.

7.2 Akumulatora izņemšana

- ▶ Novietojiet dzīvzoga šķēres uz līdzenas virsmas.

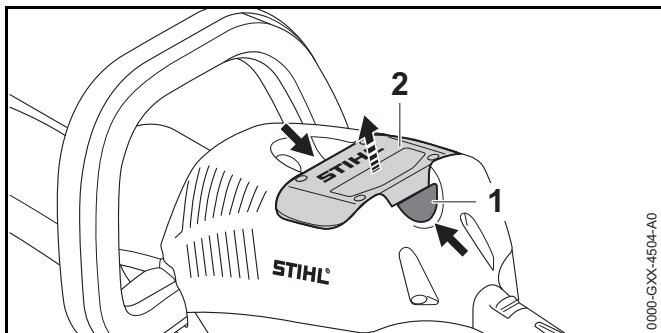

- ▶ Nospiediet abas bloķēšanas sviras (1). Akumulators (2) ir atbloķēts un to iespējams izņemt.

8 Dzīvzoga šķēru ieslēgšana un izslēgšana

8.1 Dzīvzoga šķēru ieslēgšana

⚠ BRĪDINĀJUMS

Neatkarīgi no secības, kādā tiek nospiests slēdža sviras fiksators un slēdža svira, dzīvzoga šķēres ieslēdzas un griezējnaži kustas. Vispirms nospiežot slēdža sviras fiksatoru un pēc tam slēgšanas dakšu, lietotājs var zaudēt dzīvzoga šķēru kontroli. Lietotājs var gūt smagas traumas.

- ▶ Vispirms nospiediet slēdža sviru un pēc tam slēgšanas dakšu.

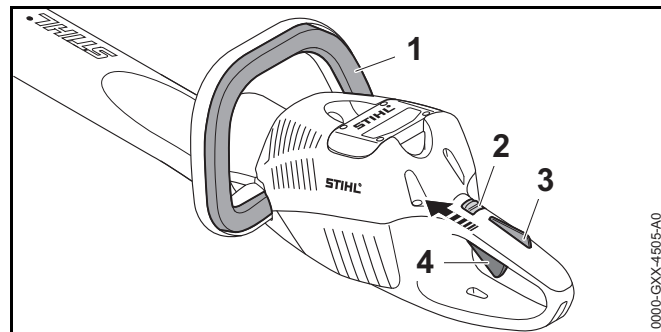

- ▶ Nospiediet un turiet slēgšanas dakši (1).
- ▶ Ar īkšķi pārvietojiet fiksācijas sviru (2) pozīcijā
- ▶ Ar rādītājpirkstu nospiediet slēdža sviras fiksatoru (3) un turiet to nospiestu.
- ▶ Ar rādītājpirkstu nospiediet slēdža sviru (4) un turiet to nospiestu. Dzīvzoga šķēres ieslēdzas un griezējnaži kustas.

Jo vairāk ir nospiesta slēdža svira, jo ātrāk griežas griezējnaži.

8.2 Dzīvzoga šķēru izslēgšana



- ▶ Atlaidiet slēgšanas dakši, slēdža sviru un slēdža sviras fiksatoru.

- ▶ Nogaidiet, līdz griezējnaži pēc apm. 1 sekundes pilnībā apstājas.
- ▶ Ja pēc apm. 1 sekundes griezējnaži turpina griezties: izņemiet akumulatoru un lūdziet STIHL tirgotāja palīdzību. Dzīvžoga šķēres ir bojātas.
- ▶ Pārvietojiet fiksācijas sviru pozīcijā .

9 Dzīvžoga šķēru un akumulatora pārbaude

9.1 Vadības elementu pārbaude

Fiksācijas svira, slēdža sviras fiksators un slēdža svira

- ▶ Izņemiet akumulatoru.
- ▶ Pārvietojiet fiksācijas sviru pozīcijā .
- ▶ Pamēģiniet nospiegt slēdža sviru, nespiežot slēdža sviras fiksatoru.
- ▶ Ja slēdža sviru nav iespējams nospiegt: neizmantojiet dzīvžoga šķēres un lūdziet STIHL tirgotāja palīdzību. Fiksācijas svira vai slēdža sviras fiksators ir bojāts.
- ▶ Pārvietojiet fiksācijas sviru pozīcijā .
- ▶ Nospiediet slēdža sviras fiksatoru un turiet to nospiestu.
- ▶ Nospiediet slēdža sviru.
- ▶ Atlaidiet slēdža sviru un slēdža sviras fiksatoru.
- ▶ Ja slēdža sviras vai slēdža sviras fiksatora kustība ir grūta vai tā neatgriežas sākuma pozīcijā: neizmantojiet dzīvžoga šķēres un lūdziet STIHL tirgotāja palīdzību. Slēdža svira vai slēdža sviras fiksators ir bojāts.

Slēgšanas dakša

- ▶ Izņemiet akumulatoru.
- ▶ Nospiediet slēgšanas dakšu un atlaidiet to.
- ▶ Ja slēgšanas dakšas kustība ir grūta vai tā neatgriežas sākuma pozīcijā: neizmantojiet dzīvžoga šķēres un lūdziet STIHL tirgotāja palīdzību. Slēgšanas dakša ir bojāta.

Dzīvžoga šķēru ieslēgšana

- ▶ Ievietojiet akumulatoru.
- ▶ Nospiediet slēgšanas dakšu un atlaidiet to.
- ▶ Ja griezējnaži ir pakustējušies vai kustas: neizmantojiet dzīvžoga šķēres un lūdziet STIHL tirgotāja palīdzību. Slēdža svira ir bojāta.
- ▶ Nospiediet slēdža sviras fiksatoru un turiet to nospiestu.
- ▶ Nospiediet slēdža sviru un turiet to nospiestu
- ▶ Ja griezējnaži kustas: neizmantojiet dzīvžoga šķēres un lūdziet STIHL tirgotāja palīdzību. Slēgšanas dakša ir bojāta.
- ▶ Nospiediet un turiet slēgšanas dakšu. Griezējnaži kustas.
- ▶ Ja 3 gaismas diodes mirgo sarkanā krāsā: izņemiet akumulatoru un lūdziet STIHL tirgotāja palīdzību. Radies dzīvžoga šķēru traucējums.
- ▶ Atlaidiet slēgšanas dakšu. Pēc apm. 1 sekundes griezējnaži vairs negriežas.
- ▶ Ja pēc apm. 1 sekundes griezējnaži turpina griezties: izņemiet akumulatoru un lūdziet STIHL tirgotāja palīdzību. Dzīvžoga šķēres ir bojātas.

9.2 Akumulatora pārbaude

- ▶ Nospiediet akumulatora taustiņu. Ja gaismas diodes deg vai mirgo.
- ▶ Ja gaismas diodes nedeg vai nemirgo: neizmantojiet akumulatoru un lūdziet STIHL tirgotāja palīdzību. Radies akumulatora traucējums.

10 Strādāšana ar dzīvžoga šķērēm

10.1 Dzīvžoga šķēru turēšana un vadīšana

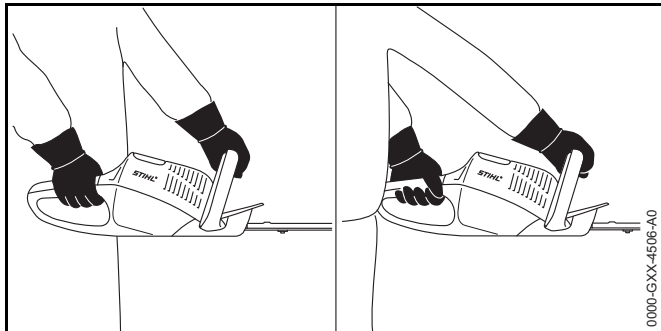

- ▶ Ar vienu roku turiet dzīvžoga šķēres aiz vadības roktura, lai iekšķis atrastos ap vadības rokturi.
- ▶ Ar otru roku turiet dzīvžoga šķēres aiz cilpas roktura, lai iekšķis atrastos ap cilpas rokturi.

10.2 Griešana

- ▶ Vispirms ar zaru šķērēm vai motorzāģi nogrieziet lielos un resnos zarus.

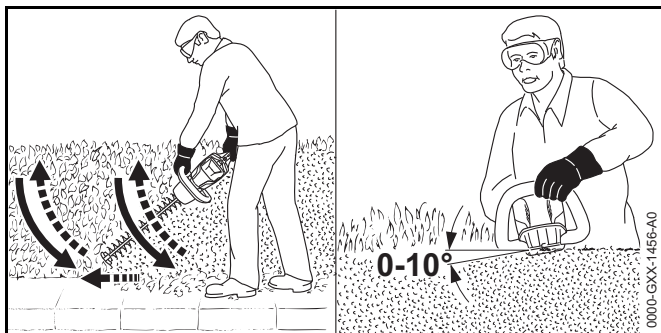

- ▶ Vienā dzīvžoga pusē virziet dzīvžoga šķēres ar lokveida kustību no apakšas uz augšu un veiciet dzīvžoga apgriešanu.
- ▶ Nolaidiet dzīvžoga šķēres, negriežot dzīvžogu.

- ▶ Lēni un kontrolēti virzieties uz priekšu.
- ▶ Atkārtoti virziet dzīvžoga šķēres ar lokveida kustību no apakšas uz augšu un veiciet dzīvžoga apgriešanu.
- ▶ Otrā dzīvžoga pusē griežiet tā pat.
- ▶ Dzīvžoga augšpusē novietojiet griezējaņus leņķī no 0° līdz 10°.
- ▶ Virziet dzīvžoga šķēres horizontāli un lokveidīgi un veiciet dzīvžoga apgriešanu.
- ▶ Ja griešanas jauda samazinās: uzasiniet griezējaņus.

11 Pēc darba

11.1 Pēc darba

- ▶ Izslēdziet dzīvžoga šķēres, pārvietojiet fiksācijas sviru pozīcijā  un izņemiet akumulatoru.
- ▶ Ja dzīvžoga šķēres ir mitras: ļaujiet dzīvžoga šķērēm izžūt.
- ▶ Veiciet dzīvžoga šķēru tīrīšanu.
- ▶ Veiciet griezējaņu tīrīšanu.
- ▶ Uzstādiet nažu aizsargu uz griezējaņiem tā, lai tas pilnībā nosedz griezējaņus.
- ▶ Veiciet akumulatora tīrīšanu.

12 Transportēšana

12.1 Dzīvžoga šķēru transportēšana

- ▶ Izslēdziet dzīvžoga šķēres, pārvietojiet fiksācijas sviru pozīcijā  un izņemiet akumulatoru.
- ▶ Uzstādiet nažu aizsargu uz griezējaņiem tā, lai tas pilnībā nosedz griezējaņus.
- ▶ Nesiet dzīvžoga šķēres aiz cilpas roktura tā, lai griezējaņi atrastos virzienā uz aizmuguri.
- ▶ Transportējot dzīvžoga šķēres transportlīdzeklī: nostipriniet dzīvžoga šķēres tā, lai tās neapgāztos un nekustētos.

12.2 Akumulatora transportēšana

- ▶ Izslēdziet dzīvžoga šķēres, pārvietojiet fiksācijas sviru pozīcijā  un izņemiet akumulatoru.
- ▶ Pārliecinieties, vai akumulators ir drošā stāvoklī.
- ▶ Akumulatoru iepakojiet tā, lai tiktu izpildīti šādi noteikumi:
 - Iepakojums nevada elektrisko strāvu.
 - Akumulators iepakojumā nekustas.
- ▶ Nostipriniet iepakojumu tā, lai tas nekustētos.

Akumulators atbilst bīstamo preču pārvadāšanas noteikumiem. Akumulators ir klasificēts kā UN 3480 (litija-jonu akumulators) un tas ir pārbaudīts atbilstoši ANO rokasgrāmatas "Pārbaudes un kritēriji" III daļas, 38.3. apakšodaļai.

Transportēšanas noteikumi ir doti vietnē www.stihl.com/safety-data-sheets.

13 Uzglabāšana

13.1 Dzīvžoga šķēru glabāšana

- ▶ Izslēdziet dzīvžoga šķēres, pārvietojiet fiksācijas sviru pozīcijā  un izņemiet akumulatoru.
- ▶ Uzstādiet nažu aizsargu uz griezējažiem tā, lai tas pilnībā nosedz griezējažus.
- ▶ Glabājiet dzīvžoga šķēres tā, lai tiktu izpildīti šādi noteikumi:
 - Dzīvžoga šķēres nav pieejamas bērniem.
 - Dzīvžoga šķēres ir tīras un sausas.

13.2 Akumulatora uzglabāšana

STIHL iesaka akumulatoru glabāt uzlādes līmenī no 40 % līdz 60 % (2 zaļā krāsā degošas gaismas diodes).

- ▶ Glabājiet akumulatoru tā, lai tiktu izpildīti šādi noteikumi:
 - Akumulators nav pieejams bērniem.
 - Akumulators ir tīrs un sauss.
 - Akumulators atrodas slēgtā telpā.

- Neglabājiet akumulatoru kopā ar dzīvžoga šķērēm un lādētāju.
- Akumulators atrodas elektrisko strāvu nevadāšā iepakojumā.
- Akumulatoru glabājiet temperatūrā, kas ir robežās no -10 °C līdz +50 °C.

14 Tīrīšana

14.1 Dzīvžoga šķēru tīrīšana

- ▶ Izslēdziet dzīvžoga šķēres, pārvietojiet fiksācijas sviru pozīcijā  un izņemiet akumulatoru.
- ▶ Tīriet dzīvžoga šķēres ar samitrinātu drāniņu vai STIHL sveķu šķīdinātāju.

14.2 Griezējažu tīrīšana

- ▶ Izslēdziet dzīvžoga šķēres, pārvietojiet fiksācijas sviru pozīcijā  un izņemiet akumulatoru.
- ▶ Notīriet abas griezējažu puses un apsmidziniet tos ar STIHL sveķu šķīdinātāju.
- ▶ Ievietojiet akumulatoru.
- ▶ Uz 5 sekundēm ieslēdziet dzīvžoga šķēres. Griezējaži kustas. STIHL sveķu šķīdinātājs sadalās vienmērīgi.

14.3 Akumulatora tīrīšana

- ▶ Tīriet akumulatoru ar samitrinātu drāniņu.

15 Apkope

15.1 Griezējaža asināšana

STIHL iesaka griezējažu asināšanu uzticēt STIHL tirgotājam.

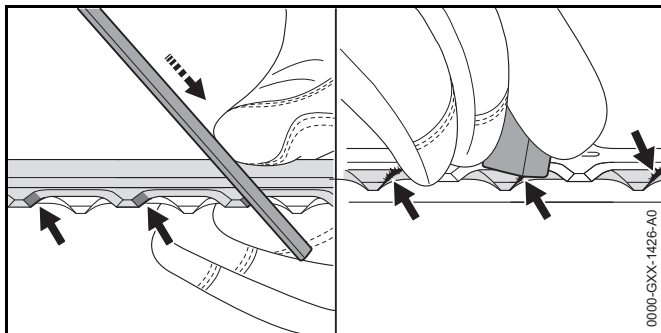

- ▶ Katru augšējā griezējnaža asmeni asiniet ar STIHL plakano vīli, veicot kustību uz priekšu. To darot, ievērojiet asināšanas leņķi,  18.2.
- ▶ Pagrieziet dzīvžoga šķēres.
- ▶ Uzasiniet pārējos asmeņus.
- ▶ No apakšpuses veiciet visu asmens atskarpju noņemšanu.
- ▶ Pagrieziet dzīvžoga šķēres.
- ▶ Veiciet visu asmens atskarpju noņemšanu.
- ▶ Vīlēšanas laikā radītos putekļus notīriet ar mitru drānu.
- ▶ Notīriet abas griezējnažu puses un apsmidziniet tos ar STIHL sveķu šķīdinātāju.
- ▶ Uz 5 sekundēm ieslēdziet dzīvžoga šķēres. Griezējnaži kustas. STIHL sveķu šķīdinātājs sadalās vienmērīgi.
- ▶ Neskaidrību gadījumā: vēršieties pie STIHL tirgotāja.

16 Remonts

16.1 Dzīvžoga šķēru un akumulatora remonts

Lietotājs nevar veikt dzīvžoga šķēru, griezējnažu un akumulatora remontu pats.

- ▶ Ja dzīvžoga šķēres vai griezējnaži ir bojāti: neizmantojiet dzīvžoga šķēres un lūdziet STIHL tirgotāja palīdzību.
- ▶ Ja akumulators ir bojāts: Nomainiet akumulatoru.

17 Traucējumu novēršana

17.1 Dzīvžoga šķēru vai akumulatora traucējumu novēršana

Traucējumi	Akumulatora gaismas diodes	Cēlonis	Novēršana
Dzīvžoga šķēres pēc ieslēgšanas neiedarbojas	1 gaismas diode mirgo zaļā krāsā.	Nepietiekama akumulatora uzlāde.	► Akumulatoru lādējiet tā, kā aprakstīts lādētāju STIHL AL 101, 300, 500 lietošanas instrukcijā.
	1 gaismas diode deg sarkanā krāsā.	Akumulators ir pārāk silts vai auksts.	► Izņemiet akumulatoru. ► Ļaujiet akumulatoram atdzist vai sasilt.
	3 gaismas diodes mirgo sarkanā krāsā.	Radies dzīvžoga šķēru traucējums.	► Izņemiet akumulatoru. ► Veiciet akumulatora nodalījuma kontaktu tīrīšanu. ► Ievietojiet akumulatoru. ► Ieslēdziet dzīvžoga šķēres. ► Ja 3 gaismas diodes turpina mirgot sarkanā krāsā: vērsieties pie STIHL tirgotāja.
		Griezējažausti kustas smagi.	► Notīriet abas griezējažaustu puses un apsmidziniet tos ar STIHL sveķu šķīdinātāju. ► Ja 3 gaismas diodes turpina mirgot sarkanā krāsā: neizmantojiet dzīvžoga šķēres un lūdziet STIHL tirgotāja palīdzību.
	3 gaismas diodes deg sarkanā krāsā.	Dzīvžoga šķēres ir pārāk karstas.	► Izņemiet akumulatoru. ► Ļaujiet dzīvžoga šķērēm atdzist.
	4 gaismas diodes mirgo sarkanā krāsā.	Radies akumulatora traucējums.	► Izņemiet akumulatoru un ievietojiet atpakaļ. ► Ieslēdziet dzīvžoga šķēres. ► Ja 4 gaismas diodes turpina mirgot sarkanā krāsā: neizmantojiet akumulatoru un lūdziet STIHL tirgotāja palīdzību.
		Pārtraukts elektriskais savienojums starp dzīvžoga šķērēm un akumulatoru.	► Izņemiet akumulatoru. ► Veiciet akumulatora nodalījuma kontaktu tīrīšanu. ► Ievietojiet akumulatoru.
		Dzīvžoga šķēres un akumulators ir mitri.	► Notīriet un izžāvējiet dzīvžoga šķēres vai akumulatoru.

Traucējumi	Akumulatora gaismas diodes	Cēlonis	Novēršana
Dzīvžoga šķēres darbības laikā izslēdzas.	3 gaismas diodes deg sarkanā krāsā.	Dzīvžoga šķēres ir pārāk karstas.	<ul style="list-style-type: none"> ▶ Izņemiet akumulatoru. ▶ Ļaujiet dzīvžoga šķērēm atdzist.
		Radies elektrisks traucējums.	<ul style="list-style-type: none"> ▶ Izņemiet akumulatoru un ievietojiet atpakaļ. ▶ Ieslēdziet dzīvžoga šķēres.
Dzīvžoga šķēru darbības laiks ir pārāk īss.		Akumulators nav pilnībā uzlādēts.	▶ Akumulatoru pilnībā uzlādējiet tā, kā aprakstīts lādētāju STIHL AL 101, 300, 500 lietošanas instrukcijā.
		Pārsniegts akumulatora darbmūžs.	▶ Nomainiet akumulatoru.

18 Tehniskie dati

18.1 STIHL HSA 66, HSA 86 dzīvžoga šķēres

HSA 66

- Atļautie akumulatori:
 - STIHL AP
 - STIHL AR
- Svars bez akumulatora: 3,1 kg

HSA 86

- Atļautie akumulatori:
 - STIHL AP
 - STIHL AR
- Svars bez akumulatora:
 - HSA 86, griezuma garums: 450 mm: 3,0 kg
 - HSA 86, griezuma garums: 620 mm: 3,3 kg

18.2 Griezējnaži

HSA 66

- Zobu atstatums: 30 mm
- Griezuma garums: 500 mm
- Asināšanas leņķis: 35°

HSA 86

- Zobu atstatums: 33 mm
- Griezuma garums: 450 mm vai 620 mm
- Asināšanas leņķis: 45°

18.3 Akumulators STIHL AP

- Akumulatora tehnoloģija: litija jonu
- Spriegums: 36 V

- Kapacitāte (Ah): skatiet identifikācijas datu plāksnīti
- Energoietilpība (Wh): skatiet identifikācijas datu plāksnīti
- Svars (kg): skatiet identifikācijas datu plāksnīti
- Eksploatācijas un glabāšanas pieļaujamais temperatūras diapazons: no - 10 °C līdz + 50 °C

18.4 Skaņas un vibrāciju rādītāji

HSA 66, HSA 86

STIHL iesaka lietot dzirdes aizsarglīdzekļus.

- Skaņas spiediena līmenis L_{pA} mērīts saskaņā ar EN 60745-2-15: 83 dB(A). Skaņas spiediena līmeņa K vērtība ir 2,5 dB(A).
- Skaņas jaudas līmenis L_{WA} mērīts saskaņā ar EN 60745-2-15: 94 dB(A). Skaņas jaudas līmeņa K vērtība ir 2,5 dB(A).
- Vibrācijas vērtība a_{hv} mērīta saskaņā ar EN 60745-2-15
 - Vadības rokturis: 2,3 m/s². Vibrācijas vērtības K vērtība ir 2,0 m/s².
 - Cilpas rokturis: 3,7 m/s². Vibrācijas vērtības K vērtība ir 2,0 m/s².

Norādītās vibrāciju vērtības ir izmērītas pēc normētas pārbaužu metodes, un salīdzinājumam tās var attiecināt uz elektroierīcēm. Faktiski novērojamās vibrāciju vērtības var atšķirties no norādītajām vērtībām, atkarībā no pielietojuma veida. Norādītās vibrāciju vērtības iespējams izmantot vibrāciju slodzes novērtēšanai. Nosakiet faktisko vibrāciju slodzi. Pie tam jāņem vērā laiki, kuros elektroierīce ir izslēgta, kā arī tie, kad tā ir ieslēgta, taču darbojas bez slodzes.

18.5 REACH

Ar REACH apzīmē EK rīkojumu par ķīmikāliju reģistrāciju, novērtējumu un sertifikāciju.

Informāciju par REACH rīkojuma izpildi skatiet vietnē www.stihl.com/reach.

19 Rezerves daļas un piederumi

19.1 Rezerves daļas un piederumi

STIHL® Šie simboli apzīmē oriģinālās STIHL rezerves daļas un oriģinālos STIHL piederumus.

STIHL iesaka izmantot oriģinālās STIHL rezerves daļas un oriģinālos STIHL piederumus.

Oriģinālās STIHL rezerves daļas un oriģinālie STIHL piederumi ir pieejamas pie STIHL tirgotāja.

20 Utilizēšana

20.1 Dzīvžoga šķēru un akumulatora utilizācija

Informāciju par utilizāciju varat saņemt pie STIHL tirgotāja.

- Utilizējiet dzīvžoga šķēres, akumulatoru, piederumus un iepakojumu atbilstoši noteikumiem un videi draudzīgi.

21 ES atbilstības deklarācija

21.1 STIHL HSA 66, HSA 86 dzīvžoga šķēres

ANDREAS STIHL AG & Co. KG
Badstraße 115
D-71336 Waiblingen
Vācija

ar pilnu atbildību paziņo, ka

- Konstrukcija: Dzīvžoga šķēres ar akumulatoru
- Fabrikas zīmols: STIHL
- Tips: HSA 66, HSA 86
- Sērijas identifikācija: 4851

atbilst direktīvu 2011/65/ES, 2006/42/EK, 2014/30/ES un 2000/14/EK spēkā esošajiem noteikumiem un ir projektēts un konstruēts saskaņā ar šādiem standartiem ražošanas brīdī spēkā esošajā to versijā: EN 55014-1, EN 55014-2, EN 60745-1 un EN 60745-2-15.

Izmantotais atbilstības novērtēšanas process atbilstoši direktīvas 2000/14/EK V pielikumam.

HSA 66, HSA 86

- Izmērītais skaņas jaudas līmenis: 94 dB(A)
- Garantētais skaņas jaudas līmenis: 96 dB(A)

Tehniskie dokumenti tiek glabāti uzņēmuma ANDREAS STIHL AG & Co. KG nodaļā Produktzulassung.

Izgatavošanas gads, ražošanas valsts un ierīces numurs ir norādīts uz dzīvžoga šķērēm.

Vaiblingenā, 01.03.2017.

ANDREAS STIHL AG & Co. KG

ko pārstāv



Thomas Elsner, Izstrādājumu pārvaldības un pakalpojumu vadītājs

22 Vispārējie drošības norādījumi darbam ar elektroinstrumentiem

22.1 Ievads

Šajā sadaļā ir atspoguļoti standartā EN/IEC 60745 noformulētie vispārīgie drošības norādījumi, kas attiecas uz darbu ar manuāli vadāmiem, motorizētiem elektroinstrumentiem.

STIHL šie teksti jāizdrukā.

Sadaļā "Elektriskā drošība" iekļautie norādījumi elektrotraumu un elektrošoka riska samazināšanai neattiecas uz STIHL akumulatora ierīcēm.

**BRĪDINĀJUMS**

Izlasiet visus drošības norādījumus un instrukcijas. Kļūdas vai nolaidība drošības norādījumu un instrukciju ievērošanā var kļūt par elektriskās strāvas trieciena, ugunsgrēka un/vai smagu traumu cēloni. **Uzglabājiet visus drošības norādījumus un instrukcijas arī turpmākai izmantošanai.**

Drošības tehnikas norādījumos izmantotais termins "Elektroinstrumenti" attiecas uz elektroinstrumentiem, kuru darbina, pieslēdzot elektroapgādes tīklam (ar barošanas kabeli), kā arī uz elektroinstrumentiem, kuru darbina ar akumulatoru (bez barošanas kabeļa).

22.2 Drošība darba vietā

- a) **Uzturiet darba zonu tīru, kā arī labi apgaismotu.** Nekārtība darba vietā vai neapgaismotas darba zonas var novest pie nelaimes gadījumiem.
- b) **Nestrādājiet ar elektroinstrumentiem sprādzienbīstamā vidē, kurā nav degošu šķidrumu, gāzu vai putekļu.** Elektroinstrumenti rada dzirksteles, kas var aizdedzināt putekļus vai tvaikus.
- c) **Lietojot elektroinstrumentus, bērniem un citām personām jāatrodas drošā attālumā.** Novēršot uzmanību, varat zaudēt kontroli pār ierīci.

22.3 Elektrodrošība

- a) **Elektroinstrumenta pieslēguma kontaktdakšai jāatbilst kontaktlīgzdai. Kontaktdakšai aizliegts veikt jebkādas pārveidojumus. Neizmantojiet kontaktdakšu adapterus kopā ar zemējumaizsargātiem elektroinstrumentiem.** Kontaktdakšas un kontaktlīgzdas, kam nav veikti pārveidojumi, samazina elektriskās strāvas trieciena risku.
- b) **Nepieļaujiet ķermeņa nonākšanu saskarē ar sazēmētām virsmām, piemēram, caurulēm, sildierīcēm, plītim un ledusskapjiem.** Pastāv paaugstināts elektriskās strāvas trieciena risks, ja jūsu ķermenis ir sazēmēts.

- c) **Sargājiet elektroinstrumentus no lietus vai mitruma.** Elektroinstrumentos iekļuvus ūdens palielina elektriskās strāvas trieciena risku.
- d) **Neizmantojiet kabeli mērķiem, kam tas nav paredzēts, piemēram, elektroinstrumenta pārnēsāšanai vai pakarināšanai, kā arī kontaktdakšas atvienošanai no kontaktlīgzdas. Sargājiet kabeli no karstuma vai eļļu iedarbības, no asām malām, kā arī ierīces kustīgajām detaļām.** Bojāti vai sapinušies kabeli palielina elektriskās strāvas trieciena risku.
- e) **Ja ar elektroinstrumentu strādājat brīvā dabā, izmantojiet tikai tādus pagarinātājus, kas ir piemēroti arī darbam ārpus telpām.** Izmantojot pagarinātājus, kas ir piemēroti darbam ārpus telpām, samazinās elektriskās strāvas trieciena risks.
- f) **Ja nav iespējams izvairīties no elektroinstrumenta izmantošanas mitrā vidē, izmantojiet bojājumstrāvas aizsargslēdzi.** Izmantojot bojājumstrāvas aizsargslēdzi, samazinās elektriskās strāvas trieciena risks.

22.4 Personu drošība

- a) **Esiet uzmanīgi, sekojiet tam, ko darāt, un strādājiet ar elektroinstrumentiem apdomīgi. Neizmantojiet elektroinstrumentus, kad esat noguruši vai atrodaties narkotisko vielu, alkohola vai medikamentu iedarbībā.** Mirkļis neuzmanības darbā ar elektroinstrumentu var kļūt par smagu traumu cēloni.
- b) **Valkājiet individuālo aizsargaprīkojumu un vienmēr uzlieciet aizsargbrilles.** Valkājot individuālo aizsargaprīkojumu, piemēram, putekļu masku, aizsargapavus ar neslīdošu zoli, aizsargķiveri vai dzirdes aizsarglīdzekli, atkarībā no elektroinstrumenta pielietojuma veida, samazinās traumu risks.
- c) **Nepieļaujiet nejaušu ierīces iedarbināšanu. Pārliecinieties, ka elektroinstrumenti ir izslēgti, pirms to pieslēgt elektroapgādei un/vai akumulatoram, kā arī pirms tā pacelšanas vai pārnēsāšanas.** Ja, pārnēsājot elektroinstrumentu, pirksts atradīsies uz slēdža vai ierīce būs ieslēgta un jūs to pieslēgsiet elektroapgādei, var notikt nelaimes gadījums.

- d) **Pirms elektroinstrumenta ieslēgšanas noņemiet regulēšanas instrumentus vai uzgriežņu atslēgu.** Instruments vai atslēga, kas atrodas rotējošā ierīces detaļā, var kļūt par traumu cēloni.
- e) **Nepieļaujiet atrašanos nepareizā ķermeņa pozā.** Rūpējieties par stabilu stāvokli un nepārtraukti atrodieties līdzsvarā. Negaidītās situācijās tas palīdzēs labāk kontrolēt elektroinstrumentu.
- f) **Valkājiet piemērotu apģērbu. Nevalkājiet platu apģērbu vai rotaslietas. Sekojiet, lai mati un apģērbs atrastos drošā attālumā no kustīgajām detaļām.** Brīvs apģērbs, rotaslietas vai gari mati var ieķerties ierīces kustīgajās detaļās.
- g) **Ja iespējams uzmontēt putekļu nosūkšanas un putekļu savākšanas iekārtas, pārliecinieties, ka tās ir pieslēgtas un pareizi pielietojamas.** Putekļu nosūcēja izmantošana var samazināt putekļu radīto veselības apdraudējumu.
- h) **Nepārkāpiet drošību un elektroinstrumentu lietošanas drošības noteikumus - arī tad, ja esat bieži lietojis elektroinstrumentus.** Neuzmanīga lietošana vienā mirklī var radīt smagas traumas.

22.5 Elektroinstrumentu izmantošana un darbs ar tiem

- a) **Nepārslogojiet ierīci. Ikreiz izmantojiet paredzētajam darbam piemērotu elektroinstrumentu.** Ar piemērotu elektroinstrumentu labāk un drošāk strādāsiet tā pieļaujamās jaudas diapazonā.
- b) **Neizmantojiet elektroinstrumentu, kam bojāts slēdzis.** Elektroinstruments, ko vairs nevar ieslēgt vai izslēgt, ir bīstams un jāsaremontē.
- c) **Pirms ierīces regulēšanas, darba instrumentu maiņas vai elektroinstrumenta novietošanas stāvēšanai, atvienojiet kontaktdakšu no kontaktligzdas un/vai izņemiet izņemamu akumulatoru.** Šie drošības pasākumi nepieļaus neparedzētu elektroinstrumenta darbības uzsākšanu.

- d) **Elektroinstrumentus, ko neizmantojat, uzglabājiet bērniem nepieejamā vietā. Neļaujiet ierīci izmantot personām, kas to nepārzina vai nav lasījušas šīs instrukcijas.** Elektroinstrumenti ir bīstami, ja tos izmanto nepieredzējušas personas.
- e) **Kopiet elektroinstrumentus un to darba instrumentu rūpīgi. Pārbaudiet, vai kustīgās detaļas darbojas bez traucējumiem un neiesprūst, vai detaļas nav salūzušas vai bojātas tādā mērā, ka tas var ietekmēt elektroinstrumenta darbību. Pirms elektroinstrumenta atkārtotas izmantošanas lūdziet nomainīt bojātās detaļas.** Daudzu nelaimes gadījumu cēlonis ir slikti veikta elektroinstrumentu apkope.
- f) **Uzturiet griezējinstrumentus asus un tīrus.** Rūpīgi kopti griezējinstrumenti ar asām griezējmalām mazāk iesprūst, un tie ir vieglāk vadāmi.
- g) **Izmantojiet elektroinstrumentus, to piederumus, papildu instrumentus utt. saskaņā ar šīm instrukcijām. Ikreiz ņemiet vērā darba apstākļus un veicamā darba specifiku.** Elektroinstrumentu izmantošana citiem neparedzētiem mērķiem var novest pie bīstamām situācijām.
- h) **Raugieties, lai rokturi un saskares virsmas būtu sausas, tīras un uz tām nebūtu eļļa vai smērvielas.** Slīdoši rokturi un saskares virsmas nenodrošina drošu elektroinstrumenta vadību un kontroli neparedzētās situācijās.

22.6 Ar akumulatoru darbināmu instrumentu izmantošana un darbs ar tiem

- a) **Lietojiet akumulatoru uzlādēšanai tikai ražotāja ieteiktos lādētājus.** Noteikta veida akumulatoriem paredzēta lādētāja izmantošana cita veida akumulatoru uzlādēšanai rada ugunsbīstamību.
- b) **Lietojiet elektroinstrumentu darbināšanai tikai tiem paredzētos akumulatorus.** Citi akumulatori var izraisīt savainošanos vai aizdegšanos.

- c) **Nenovietojiet nelietoto akumulatoru biroja saspaužu, monētu, atslēgu, naglu, skrūvju vai citu nelieliem metāla priekšmetu tuvumā, kas varētu radīt kontaktu īsslēgumu.** Akumulatora kontaktu īssavienojums var izraisīt apdedzināšanos vai aizdegšanos.
- d) **Nepareiza lietošana var izraisīt šķidrums izplūdi no akumulatora.** Izvairieties no saskares ar to. Ja tas nejauši nonācis saskarē ar ādu, nekavējoties noskalojiet ar ūdeni. Ja šķidrums iekļuvis acīs, papildus meklējiet arī medicīnisko palīdzību. Izplūdis akumulatora šķidrums var radīt ādas kairinājumu vai ķīmiskos apdegumus.
- e) **Neizmantojiet bojātu vai izmainītu akumulatoru.** Bojāti vai izmainīti akumulatori var darboties neparedzami un radīt ugunsgrēkus, sprādzienus vai traumas.
- f) **Nepakļaujiet akumulatoru liesmu vai pārāk augstas temperatūras ietekmei.** Liesmas vai temperatūra virs 130 °C (265 °F) var radīt sprādzienu.
- g) **Ievērojiet lādēšanas norādes un nekādā gadījumā nelādējiet akumulatoru vai ar akumulatoru darbināmu instrumentu ārpus lietošanas instrukcijā dotā temperatūras diapazona.** Nepareiza lādēšana vai lādēšana ārpus temperatūras diapazona var iznīcināt akumulatoru un paaugstināt ugunsbīstamību.

22.7 Serviss

- a) **Savas elektroierīces remontu uzticiet kvalificētam, speciāli apmācītam personālam, kas izmanto tikai oriģinālās rezerves daļas.** Tādējādi varēsiet būt pārliecināti, ka tiek saglabāta elektroierīces drošība.
- b) **Nekādā gadījumā neveiciet bojātu akumulatoru apkopi.** Jebkuru akumulatora apkopi būtu jāveic tikai ražotājam vai pilnvarotās pārstāvniecībās.

22.8 Drošības norādījumi darbam ar dzīvzoga šķērēm

- **Visām ķermeņa daļām jāatrodas drošā attālumā no griezējnažiem.** Nemēģiniet turēt vai noņemt sagriezto materiālu no griezējnažiem, kad tie atrodas kustībā.

Iesprūdušu griezamo materiālu noņemiet tikai tad, kad ierīce ir izslēgta. Mirkļis neuzmanības darbā ar dzīvzoga šķērēm var kļūt par smagu traumu cēloni.

- **Pārņēsājiet dzīvzoga šķēres, turot aiz roktura, kad griezējnaži neatrodas kustībā.** Transportējot vai uzglabājot dzīvzoga šķēres, vienmēr uzlieciet aizsargapvalku. Rūpīga apiešanās ar ierīci ļaus izvairīties no savainojumiem ar griezējnaži.
- **Turiet elektroierīci aiz izolētajām rokturu virsmām, jo griezējnazis var nonākt saskarē ar apslēptiem elektriskajiem vadiem.** Ja griezējnazis nonāk kontaktā ar zem sprieguma esošu vadu, ierīces metāla detaļas var pārvadīt strāvu un izraisīt elektriskās strāvas triecienu.

Зміст

1	Вступ	121	9.1	Перевірка елементів системи управління	132
2	Інформація до інструкції з експлуатації	121	9.2	Перевірити акумулятор	133
2.1	Документи, що мають силу	121	10	Як працювати із мотоножицями	133
2.2	Позначення попереджувальних індикацій у тексті	122	10.1	Яким чином потрібно тримати та вести мотоножиці	133
2.3	Символи у тексті	122	10.2	Різка	134
3	Огляд	122	11	Після закінчення роботи	134
3.1	Мотоножиці та акумулятор	122	11.1	Після закінчення роботи	134
3.2	Символи	123	12	Транспортування	134
4	Вказівки щодо безпеки	123	12.1	Транспортування мотоножиць	134
4.1	Попереджувальні символи	123	12.2	Транспортування акумулятора	134
4.2	Використання за призначенням	124	13	Зберігання	135
4.3	Вимоги до користувача	124	13.1	Зберігання мотоножиць	135
4.4	Одяг та спорядження	125	13.2	Зберігання акумулятора	135
4.5	Робоча область та оточення	126	14	Чистка	135
4.6	Безпечний стан	126	14.1	Чищення мотоножиць	135
4.7	Робота	128	14.2	Чистка ріжучих ножів	135
4.8	Транспортування	129	14.3	Чищення акумулятора	135
4.9	Зберігання	129	15	Технічне обслуговування	135
4.10	Чищення, технічне обслуговування та ремонт	130	15.1	Погострити ріжучий ніж	135
5	Підготовка мотоножиць до роботи	130	16	Ремонт	136
5.1	Підготовка до роботи мотоножиць	130	16.1	Ремонт мотоножиць та акумулятора	136
6	Зарядка акумулятора та світлодіоди	131	17	Усунення неполадок	137
6.1	Зарядка акумулятора	131	17.1	Усунення неполадок на мотоножицях або акумуляторі	137
6.2	Відображення стану зарядки	131	18	Технічні дані	139
6.3	Світлодіоди на акумуляторі	131	18.1	Мотоножиці STIHL HSA 66, HSA 86	139
7	Встановлення та виймання акумулятора	131	18.2	Ріжучий ніж	139
7.1	Встановлення акумулятора	131	18.3	Акумулятор STIHL AP	139
7.2	Вийняти акумулятор	131	18.4	Рівень звуку та вібрації	139
8	Вмикання та вимикання мотоножиць	132	18.5	REACH	139
8.1	Вмикання мотоножиць	132	19	Комплектуючі та приладдя	140
8.2	Вимикання мотоножиць	132			
9	Перевірка мотоножиць та акумулятора	132			



Дана інструкція з експлуатації захищена авторським правом. Всі права компанія залишає за собою, особливо право на розмноження, переклад та переробку із використанням електронних систем.

19.1 Комплектуючі та приладдя.....	140
20 Утилізація	140
20.1 Утилізація мотоножиць та акумулятора	140
21 Сертифікат відповідності нормам ЄС.....	140
21.1 Мотоножиці STIHL HSA 66, HSA 86.....	140
22 Загальні вказівки з техніки безпеки для електроінструментів.....	141
22.1 Введення.....	141
22.2 Безпека на робочому місці.....	141
22.3 Електробезпека.....	141
22.4 Безпека людей.....	142
22.5 Використання та поводженні із електроінструментом.....	142
22.6 Використання та поводженні із електроінструментом.....	143
22.7 Технічне обслуговування.....	143
22.8 Вказівки з техніки безпеки для мотоножиць.....	143

1 Вступ

Любі клієнти та клієнтки,

ми раді, що Ви обрали компанію STIHL. Ми розробляємо то виробляємо нашу продукцію з найвищою якістю та у відповідності із потребами наших клієнтів. Так виникають товари, що мають високу надійність також при екстремальному навантаженні.

Компанія STIHL також гарантує найвищу якість сервісного обслуговування. Наші спеціалізовані дилери забезпечують компетентну консультацію та інструктаж, а також повне технічне обслуговування.

Ми вдячні Вам за Вашу довіру та бажаємо Вам задоволення від придбаного Вами продукту STIHL.



Доктор Nikolas Stihl

ВАЖЛИВО! ПЕРЕД ВИКОРИСТАННЯМ ПРОЧИТАТИ ТА ЗБЕРЕГТИ.

2 Інформація до інструкції з експлуатації

2.1 Документи, що мають силу

Діють місцеві правила з техніки безпеки.

- ▶ Додатково до даної інструкції з експлуатації слід прочитати, розібрати та зберегти наступні документи:
 - Інструкція з експлуатації для акумулятора STIHL AR
 - Інструкція з експлуатації "Поясна сумка AR із сполучним кабелем",
 - Інструкції з техніки безпеки для акумулятора STIHL AP

- Інструкція з експлуатації зарядних пристроїв STIHL AL 101, 300, 500
- Інформація з техніки безпеки для акумуляторів STIHL та продуктів із вмонтованим акумулятором: www.stihl.com/safety-data-sheets

2.2 Позначення попереджувальних індикацій у тексті

ПОПЕРЕДЖЕННЯ

Індикація вказує на небезпеку, яка може призвести до отримання тяжких травм або смерті.

- ▶ Перелічені заходи можуть усунути можливість отримання тяжких травм або смерті.

ВКАЗІВКА

Індикація вказує на небезпеку, яка може призвести до матеріальних збитків.

- ▶ Перелічені заходи можуть усунути можливість матеріальних збитків.

2.3 Символи у тексті

-  Дані символи вказують на розділ у даній інструкції з експлуатації.

3 Огляд

3.1 Мотоножиці та акумулятор

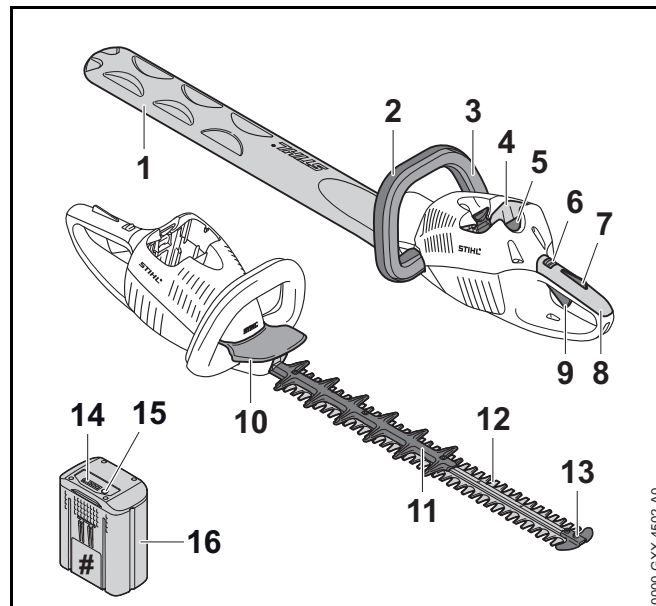

1 Захист ножа

Захист ножа захищає від контакту із ріжучими ножами.

2 Дугова рукоятка

Дугова рукоятка слугує для тримання, управління та носіння мотоножиць.

3 Перемичка

Перемичка разом із перемикаючим важелем вмикає та вимикає мотоножиці.

4 Акумуляторна шахта

Акумуляторна шахта вміщує акумулятор.

5 Стопорний важіль

Сторпорний важіль тримає акумулятор у акумуляторній шахті.

6 Фіксує важіль

Фіксує важіль разом із стопором перемикаючого важеля розблоковує перемикаючий важіль.

7 Стопор перемикаючого важеля

Сторпор перемикаючого важеля разом із фіксує важелем розблоковує перемикаючий важіль.

8 Рукоятка управління

Рукоятка управління слугує для обслуговування, тримання та управління мотоножицями.

9 Перемикаючий важіль

Перемикаючий важіль разом із перемичкою вмикає та вимикає мотоножиці.

10 Захист руки

Захист руки захищає руку на дуговій рукоятці від контакту із ріжучими ножами.

11 Захист від порізів (лише HSA 86)

Пристрій захисту від порізів захищає стегно від контакту з внутрішньою ділянкою ріжучих ножів.

12 Ріжучий ніж

Ріжучі ножі ріжуть матеріал що підлягає різанню.

13 Захист направляючої

Захист направляючої захищає вістря ріжучих ножів від контакту з будь-якими предметами.

14 Світлодіоди

Світлодіоди показують стан зарядки акумулятора та неполадки.

15 Натискна кнопка

Натискна кнопка активує світлодіоди на акумуляторі.

16 Акумулятор

Акумулятор забезпечує мотоножиці електроенергією.

Фірмова табличка із номером агрегату**3.2 СИМВОЛИ**

Символи можуть знаходитись на мотоножицях та на акумуляторі та означають наступне:



Фіксує важіль у даному положенні розблоковує перемикаючий важіль.



Фіксує важіль у даному положенні блокує положення перемикаючого важеля.



1 світлодіод горить червоним. Акумулятор занадто гарячий або холодний.

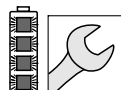

4 світлодіода блимають червоним. У акумуляторі є несправність.



LWA Гарантований рівень потужності звуку згідно директиви 2000/14/EG у дБ (A) з метою зробити рівні шуму продуктів порівнюваними.



Інформація поруч з символом показує ємність акумулятора відповідно до специфікації виготовлювача. Енергоємність яка наявна під час експлуатації нижча.



Продукт не утилізувати разом із домашнім сміттям.

4 Вказівки щодо безпеки**4.1 Попереджувальні символи**

Попереджувальні символи на мотоножицях та акумуляторі означають наступне:



Дотримуватись правил техніки безпеки та вживати відповідні заходи.



Прочитати, розібрати та зберегти інструкцію з експлуатації.



Носити захисні окуляри.



Не торкатись ріжучих ножів, що рухаються.



Акумулятор під час перерв у роботі, транспортування, зберігання, технічного обслуговування або ремонту виймати.



Акумулятор захистити від жару та вогню.



Акумулятор не занурювати у рідину.



Дотримуватись допустимого для акумулятора діапазону температур.

4.2 Використання за призначенням

Мотоножиці STIHL HSA 66 або HSA 86 призначені для підрізання кущів, живої огорожі, чагарників та кущової зарості.

Мотоножиці можна використовувати під час дощу.

Живлення мотоножиць здійснюється від акумулятора STIHL AP або STIHL AR.

⚠ ПОПЕРЕДЖЕННЯ

- Акумулятори, недовзголені компанією STIHL для даних мотоножиць, можуть спричинити пожежу або вибух. Можуть бути поранені або вбиті люди, а також можливі матеріальні збитки.
 - ▶ Використовуйте мотоножиці з акумулятором STIHL AP або STIHL AR.
- Якщо мотоножиці або акумулятор використовуються не за призначенням, то можуть бути поранені або вбиті люди, а також можливі матеріальні збитки.
 - ▶ Мотоножиці використовувати таким, як це описано у цій інструкції з експлуатації.
 - ▶ Акумулятор використовувати таким чином, як це описано у цій інструкції з використання або інструкції з використання акумулятора STIHL AR.

4.3 Вимоги до користувача

⚠ ПОПЕРЕДЖЕННЯ

- Користувачі, які не отримали інструктаж, не можуть розпізнати та оцінити небезпеки, пов'язані із мотоножицями та акумулятором. Користувач або інші люди можуть бути тяжко поранені або вбиті.
 - ▶ Прочитати, розібрати та зберегти інструкцію з експлуатації.
- ▶ Якщо мотоножиці або акумулятор передається іншій особі: передавайте також інструкцію з використання.
- ▶ Переконайтесь, що користувач виконує наступні вимоги:
 - Користувач не втомлений.
 - Користувач фізично та психічно спроможний обслуговувати мотоножиці та акумулятора та працювати з ними. Якщо фізичний, сенсорний або психічний стан користувача обмежує можливості



роботи, значить користувач може працювати із даним пристроєм лише під контролем або згідно вказівки відповідальної особи.

- Користувач повнолітній
 - Перш ніж користувач працюватиме із мотоножицями вперше, він вже отримав інструктаж спеціалізованого дилера STIHL або компетентної людини.
 - Користувач не знаходиться під дією алкоголю, медикаментів або наркотиків.
- У разі будь-яких запитань: Звернутись до спеціалізованого дилера STIHL.

4.4 Одяг та спорядження

⚠ ПОПЕРЕДЖЕННЯ

- Під час роботи довге волосся може втягуватись у мотоножиці. Користувач може отримати тяжкі поранення.
 - Довге волосся зав'язати та закріпити таким чином, щоб вони не могли бути втягнуті у мотоножиці.
- Під час роботи на високій швидкості можуть підкидатись предмети. Користувач може бути травмований.
 - Слід носити захисні окуляри. Відповідні захисні окуляри перевірені згідно норми EN 166 а також згідно національним нормам та продаються із відповідною позначкою.
- Носити щільно прилягаючий верхній одяг із довгими рукавами та довгі штани.



- Під час роботи може утворюватись пил. Пил, що вдихається, може зашкодити здоров'ю та викликати алергічні реакції.
 - Носити захисну маску для дихання.
- Не відповідний одяг може зачепитись за деревину, зарості та потрапити у мотоножиці. Користувач без відповідного одягу може бути тяжко травмований.
 - Носити щільно прилягаючий до тіла одяг.
 - Шарфи та прикраси зняти.
- Під час роботи користувач може контактувати із ріжучими ножами, що рухаються. Користувач може отримати тяжкі поранення.
 - Носити взуття із резистивного матеріалу.
 - Носити довгі штани із резистивного матеріалу.
- Під час чистки або технічного обслуговування користувач може контактувати із ріжучими ножами. Користувач може бути травмований.
 - Носити робочі рукавиці із резистивного матеріалу.
- Якщо користувач носить не відповідне взуття, він може послизнутись. Користувач може бути травмований.
 - Носити цупке, закрите взуття із не ковзкою підошвою.

4.5 Робоча область та оточення

4.5.1 Мотоножиці

⚠ ПОПЕРЕДЖЕННЯ

- Особи, що не приймають участь у роботі, діти та тварини можуть не розпізнати та не оцінити небезпеки від мотоножиць та предметів, що підкидаються. Особи, що не приймають участь у роботі, діти та тварини можуть отримати тяжкі травми.
 - ▶ Осіб, що не приймають участь у роботі, дітей та тварин тримати на відстані від робочої зони.
- Електромотор мотоножиць може виробляти іскри. Іскри у легко займистому та вибухонебезпечному середовищі можуть викликати пожежу або вибух. Можуть бути поранені або вбиті люди, а також можливі матеріальні збитки.
 - ▶ Не експлуатувати у легкозаймистому або вибухонебезпечному середовищі.

4.5.2 Акумулятор

⚠ ПОПЕРЕДЖЕННЯ

- Діти можуть не розпізнати та не оцінити небезпеку від акумулятора. Діти можуть бути тяжко травмовані
 - ▶ Дітей тримати на відстані.
- Акумулятор не захищений від усіх впливів навколишнього середовища. Якщо акумулятор підлягає впливу певним факторам навколишнього середовища, акумулятор може зайнятися або вибухнути. Люди можуть бути тяжко травмовані, також можливі матеріальні збитки.



- ▶ Акумуляторі захищати від спеки та вогню.
- ▶ Акумулятор не кидати у вогонь.



- ▶ Акумулятор експлуатувати експлуатувати та зберігати у діапазоні температур між - 10°C та + 50°C.



- ▶ Акумулятор не занурювати у рідину.

- ▶ Акумулятор тримати на відстані від металевих предметів.
- ▶ Акумулятор не піддавати високому тиску.
- ▶ Акумулятор не піддавати впливу мікрохвильової печі.
- ▶ Акумулятор захищати від впливу хімікалій та солі.

4.6 Безпечний стан

4.6.1 Мотоножиці

Мотоножиці знаходиться у безпечному стані, коли виконуються наступні умови:

- Мотоножиці не пошкоджені.
- Мотоножиці чисті.
- Елементи системи управління працюють та не змінені.
- Ріжучі ножі вірно монтовані.
- Для даних мотоножиць монтоване лише оригінальне приладдя STIHL.
- Приладдя монтоване вірно.

⚠ ПОПЕРЕДЖЕННЯ

- У не безпечному стані комплектуючі більше не можуть правильно функціонувати та система безпеки не спрацьовує. Люди можуть бути тяжко поранені або вбиті.
 - ▶ Працювати із не пошкодженими мотоножицями.
 - ▶ Якщо мотоножиці забруднені: Мотонжиці почистити.
 - ▶ Мотоножиці не змінювати.
 - ▶ Якщо елементи управління не діють: Не працювати з мотоножицями.

- ▶ Для даних мотоножиць монтувати лише оригінальне приладдя STIHL.
- ▶ Приладдя монтувати таким чином, як це описано у даній інструкції з експлуатації або у інструкції з експлуатації приладдя
- ▶ У отвори мотоножиць не засовувати предмети.

4.6.2 Ріжучий ніж

Мотоножиці знаходяться у безпечному стані, коли виконуються наступні умови:

- Ріжучі ножі не пошкоджені.
- Ріжучі ножі не деформовані.
- Ріжучі ножі легко рухаються.
- Ріжучі ножі вірно заточені.
- Ріжучі ножі не мають задирок.

▲ ПОПЕРЕДЖЕННЯ

- Якщо ріжучі ножі знаходяться не у безпечному стані, частини ножів можуть від'єднатись та бути відкинуті. Люди можуть бути тяжко травмовані.
 - ▶ Працювати із не пошкодженим ріжучим ножем.
 - ▶ Ріжучі ножі правильно заточувати та прибирати задирки.
 - ▶ Якщо щось незрозуміло: слід звернутися до спеціалізованого дилера STIHL.

4.6.3 Акумулятор

Акумулятор знаходиться у безпечному для експлуатації стані, якщо виконуються наступні умови:

- Акумулятор не пошкоджений.
- Акумулятор чистий та сухий.
- Акумулятор працює та не змінений.

▲ ПОПЕРЕДЖЕННЯ

- Якщо акумулятор знаходиться не у безпечному для експлуатації стані, він більше не може працювати безпечно. Люди можуть бути тяжко травмовані.
 - ▶ Працювати із не пошкодженим та справним акумулятором.
 - ▶ Не заряджати пошкоджений або несправний акумулятор.
 - ▶ Якщо акумулятор забруднений або вологий: акумулятор почистити та просушити.
 - ▶ Не вносити зміни на акумулятор.
 - ▶ Сторонні предмети не встромляти у отвори акумулятора.
 - ▶ Електричні контакти акумулятора не поєднувати із металевими предметами та не замикати.
 - ▶ Акумулятор не відкривати.
- Із пошкодженого акумулятора може виходити рідина. Якщо рідина контактує із шкірою або очима, можуть виникнути подразнення шкіри або очей.
 - ▶ Уникати контакту із рідиною.
 - ▶ Якщо відбувається контакт із шкірою: ушкоджені ділянки шкіри промити великою кількістю води та милом.
 - ▶ Якщо відбувається контакт із очима: очі мінімум 15 хвилин промити великою кількістю води та звернутись до лікаря.
- Пошкоджений або несправний акумулятор може мати незвичний запах, диміти або горіти. Можуть бути поранені або вбиті люди, а також можливі матеріальні збитки.
 - ▶ Якщо акумулятор незвично пахне або димить: акумулятор не використовувати та тримати на відстані від займистих матеріалів.
 - ▶ Якщо акумулятор горить: акумулятор спробувати погасити за допомогою вогнегасника або води.

4.7 Робота

▲ ПОПЕРЕДЖЕННЯ

- У певних ситуаціях користувач більше не може працювати концентровано. Користувач може спіткнутися, впасти та отримати важкі травми.
 - ▶ Працювати спокійно та розважливо.
 - ▶ Якщо погане освітлення та погана видимість: із мотоножицями не працювати.
 - ▶ Мотоножиці експлуатувати наодинці.
 - ▶ Звертати увагу на перешкоди.
 - ▶ Працювати стоячи на землі та тримати рівновагу. Якщо роботи повинні виконувати на висоті: використовувати підймальну робочу платформу або надійні ліси.
- Якщо користувач працює вище плечей, він може втомлюватись. Користувач може отримати тяжкі поранення.
 - ▶ Вище плечей працювати лише невеликий проміжок часу.
 - ▶ Робити паузи у роботі.
- Якщо ріжучий ніж, що рухається, потрапляє на твердий предмет, він може швидко загальмувати. Через реакційні сили, що виникають, користувач може втратити контроль над мотоножицями та отримати тяжкі травми.
 - ▶ Мотоножиці тримати двома руками.
 - ▶ Перед початком роботи перевірити наявність твердих предметів та прибрати їх.
- Ріжучі ножі, що рухаються, можуть порізати користувача. Користувач може отримати тяжкі поранення.



- ▶ Не торкатись ріжчих ножів, що рухаються.
- ▶ Якщо ріжучий ніж заблокований предметом: мотоножиці вимкнути та акумулятор вийняти. Лише потім прибрати предмет.

- Якщо під час роботи мотоножиці змінюються або незвично себе поведуть, мотоножиці можуть бути у небезпечному для роботи стані. Люди можуть бути тяжко травмовані, також можливі матеріальні збитки.
 - ▶ Закінчити роботу, вийняти акумулятор та звернутись до спеціалізованого дилера STIHL.
- Під час роботи через мотоножиці можуть виникати вібрації.
 - ▶ Носити рукавиці.
 - ▶ Робити паузи у роботі.
 - ▶ Якщо з'являються ознаки порушення кровообігу: звернутись до лікаря.
- Коли відпускається перемикаючий важіль, ріжучі ножі рухаються ще близько 1 секунди. Ріжучі ножі, що рухаються, можуть порізати користувача. Люди можуть бути тяжко травмовані.
 - ▶ Мотоножиці тримати за рукоятку управління та за дугу рукоятку та чекати, поки ріжучі ножі більше не будуть рухатись.

▲ НЕБЕЗПЕКА

- Якщо роботи виконуються в оточенні електропровідних кабелів, ріжучі ножі можуть контактувати із електропровідними кабелями. Користувач може бути травмований або вбитий.
 - ▶ Не слід працювати в оточенні електропровідних кабелів.

4.8 Транспортування

4.8.1 Мотоножиці

! ПОПЕРЕДЖЕННЯ

- Під час транспортування мотоножиці можуть перекинутись або рухатись. Люди можуть бути травмовані, також можливі матеріальні збитки.
 - ▶ Фіксуєчий важіль змістити у положення 



- ▶ Вийняти акумулятор.

- ▶ Захист ножа одягти на ріжучі ножі таким чином, щоб він повністю покривав ріжучі ножі.
- ▶ Мотоножиці зафіксувати таким чином, щоб вони не могли перекинутись або рухатись.

4.8.2 Акумулятор

! ПОПЕРЕДЖЕННЯ

- Акумулятор не захищений від усіх впливів навколишнього середовища. Якщо акумулятор підлягає певним впливам навколишнього середовища, акумулятор може бути пошкоджено а також можливі матеріальні збитки.
 - ▶ Не транспортувати пошкоджений акумулятор.
 - ▶ Акумулятор транспортувати в упаковці, яка не проводить електричний струм.
- Під час транспортування акумулятор може перевертатись та рухатись. Люди можуть бути травмовані, також можливі матеріальні збитки.
 - ▶ Акумулятор запакувати в упаковці таким чином, щоб вона не могла перевернутися та рухатись.
 - ▶ Упаковку зафіксувати таким чином, щоб вона не могла рухатись.

4.9 Зберігання

4.9.1 Мотоножиці

! ПОПЕРЕДЖЕННЯ

- Діти можуть не розпізнати та не оцінити небезпеку від мотоножиць та електричного струму. Діти можуть бути тяжко травмовані
 - ▶ Фіксуєчий важіль змістити у положення 



- ▶ Вийняти акумулятор.

- ▶ Захист ножа одягти на ріжучі ножі таким чином, щоб він повністю покривав ріжучі ножі.
- ▶ Мотоножиці зберігати поза зоною доступу дітей.

- Електричні контакти мотоножиць і металеві компоненти під дією вологи можуть роз'їдатись корозією. Мотоножиці можуть бути пошкоджені.
 - ▶ Фіксуєчий важіль змістити у положення 



- ▶ Вийняти акумулятор.

- ▶ Мотоножиці зберігати у чистому та сухому стані.

4.9.2 Акумулятор

! ПОПЕРЕДЖЕННЯ

- Діти можуть не розпізнати та не оцінити небезпеку від акумулятора. Діти можуть бути тяжко травмовані
 - ▶ Акумулятор зберігати поза зоною доступу дітей.
- Акумулятор не захищений від усіх впливів навколишнього середовища. Якщо акумулятор підлягає впливу певним факторам навколишнього середовища, акумулятор може бути пошкоджений.
 - ▶ Акумулятор зберігати у чистому та сухому стані.
 - ▶ Акумулятор зберігати у закритому приміщенні.

- ▶ Акумулятор зберігати окремо від мотоножиць та зарядного пристрою.
- ▶ Акумулятор зберігати в упаковці, яка не проводить електричний струмінь.
- ▶ Акумулятор зберігати у діапазоні температур між -10 °C та +50 °C.

4.10 Чищення, технічне обслуговування та ремонт

⚠ ПОПЕРЕДЖЕННЯ

- Якщо під час чищення, технічного обслуговування або ремонту акумулятор встановлений, мотоножиці можуть ненавмисно увімкнутись. Люди можуть бути тяжко травмовані, також можливі матеріальні збитки.
 - ▶ Фіксуючий важіль змістити у положення .



- ▶ Вийняти акумулятор.







- Агресивні миючі засоби, мийка високого тиску або гострі предмети можуть пошкодити мотоножиці, ріжучі ножі або акумулятор. Якщо мотоножиці, ріжучі ножі або акумулятор неправильно чистити, то комплектуючі більше не можуть правильно функціонувати та система безпеки не спрацює. Люди можуть бути тяжко травмовані.
 - ▶ Мотоножиці, ріжучі ножі та акумулятор очищати, як це описано у інструкції з експлуатації.
- Якщо мотоножиці, ріжучі ножі або акумулятор неправильно обслуговувати або ремонтувати, то комплектуючі більше не можуть правильно функціонувати та система безпеки не спрацює. Люди можуть бути тяжко поранені або вбиті.
 - ▶ Мотоножиці та акумулятор не обслуговувати та не ремонтувати самостійно.
 - ▶ Якщо мотоножиці або акумулятор потребують технічного обслуговування або ремонту: Звернутись до спеціалізованого дилера STIHL.

- ▶ Ріжучі ножі обслуговувати таким чином, як це описано у даній інструкції з експлуатації.
- Під час чистки, технічного обслуговування або ремонту ріжучих ножів користувач може порізатись об гострі ріжучі зубці. Користувач може бути травмований.
 - ▶ Носити робочі рукавиці із резистивного матеріалу.

5 Підготовка мотоножиць до роботи

5.1 Підготовка до роботи мотоножиць

Перед кожним початком роботи потрібно здійснити наступні кроки:

- ▶ Переконайтесь, що наступні комплектуючі знаходяться у безпечному стані:
 - Мотоножиці  4.6.1.
 - Ріжучий ніж,  4.6.2.
 - акумулятор,  4.6.3.
- ▶ Перевірити акумулятор,  9.2.
- ▶ Акумулятор повністю зарядити таким чином, як це описано у інструкції з експлуатації зарядних пристроїв STIHL AL 101, 300, 500.
- ▶ Очистити мотоножиці,  14.1.
- ▶ Перевірити елементи системи управління,  9.1.
 - ▶ Якщо під час перевірки елементів управління 3 світлодіода на акумуляторі миготять червоним світлом: вийняти акумулятор та звернутись до спеціалізованого дилера STIHL.
 - Неполадка у мотоножицях.
- ▶ Якщо ці операції неможливо виконати: Мотоножиці не використовувати та звернутись до спеціалізованого дилера STIHL.

6 Зарядка акумулятора та світлодіоди

6.1 Зарядка акумулятора

Час зарядки залежить від різних факторів, що впливають, наприклад, від температури акумулятора або температури навколишнього середовища. Фактичний час зарядки може відрізнятись від вказаного часу зарядки. Час зарядки вказаний за посиланнями www.stihl.com/charging-times.

- ▶ Акумулятор зарядити таким чином, як це описано у інструкції з експлуатації зарядних пристроїв STIHL AL 101, 300, 500.

6.2 Відображення стану зарядки

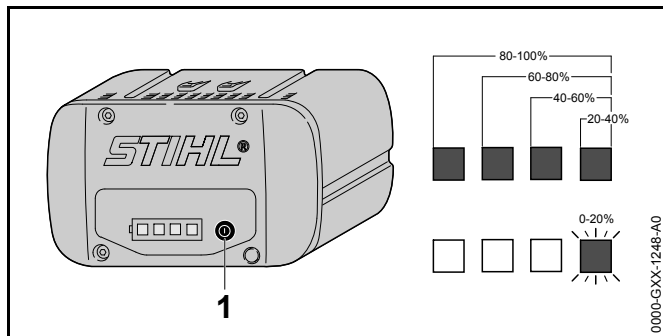

- ▶ Натиснути натискну кнопку (1). Світлодіоди горять зеленим близько 5 секунд та показують стан зарядки.
- ▶ Якщо правий світлодіод блимає зеленим: зарядити акумулятор.

6.3 Світлодіоди на акумуляторі

Світлодіоди можуть відображати стан зарядки або неполадки акумулятора. Світлодіоди можуть горіти або блимати зеленим або червоним.

Якщо світлодіоди горять або блимають зеленим, відображається стан зарядки.

- ▶ Якщо світлодіоди горять або блимають червоним: Усунути несправності, 17. Несправність у мотоножицях або акумуляторі.

7 Встановлення та виймання акумулятора

7.1 Встановлення акумулятора

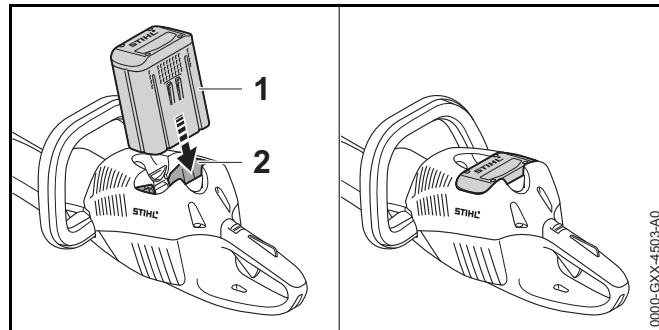

- ▶ Акумулятор (1) втиснути у акумуляторну шахту (2) до упору. Акумулятор фіксується (1) з чутним клацанням.

7.2 Вийняти акумулятор

- ▶ Резервуар поставити на рівну площину.

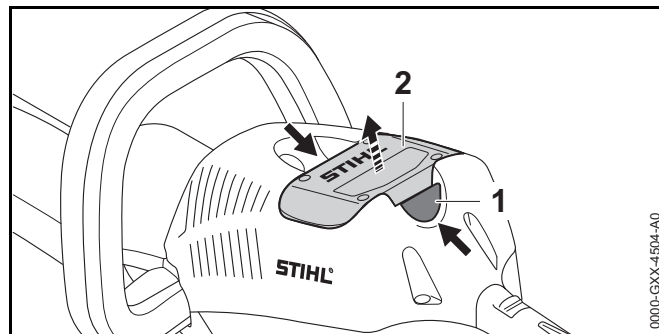

- ▶ Натиснути обидва стопорні важелі (1). Акумулятор (2) знятий з фіксації та його можна вийняти.

8 Вмикання та вимикання мотоножиць

8.1 Вмикання мотоножиць

ПОПЕРЕДЖЕННЯ

Якщо, незалежно від послідовності, натиснути на перемичку та перемикаючий важіль, мотоножиці прискорюються та ріжучі ножі рухаються. Але коли перемикаючий важіль натискається першим а перемичка потім, користувач може втратити контроль над мотоножицями. Користувач може отримати тяжкі поранення.

- ▶ Спочатку слід натискати перемичку а потім перемикаючий важіль.

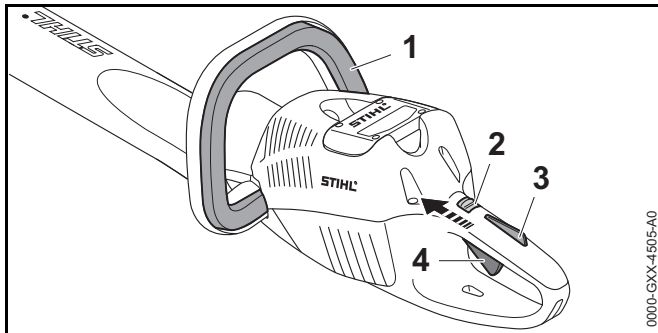

- ▶ Натиснути перемичку (1) та тримати натиснутою.
- ▶ Фіксуючий важіль (2) великим пальцем змістити у положення .
- ▶ Стопор перемикаючого важеля (3) натиснути рукою та тримати натиснутим.
- ▶ Перемикаючий важіль (4) натиснути вказівним пальцем та тримати натиснутим. Мотоножиці прискорюються та ріжучі ножі рухаються.

Чим більше натискається перемикаючий важіль, тим швидше рухаються ріжучі ножі.

8.2 Вимикання мотоножиць

- ▶ Відпустити перемичку, перемикаючий важіль та стопор перемикаючого важеля.
- ▶ Почекати, поки ріжучі ножі через приблизно 1 секунду зупиняться.
- ▶ Якщо ріжучі ножі після приблизно 1 секунди рухаються далі: акумулятор слід вийняти та звернутись до спеціалізованого дилера STIHL. Мотоножиці несправні.
- ▶ Фіксуючий важіль привести у положення .

9 Перевірка мотоножиць та акумулятора

9.1 Перевірка елементів системи управління

Фіксуючий важіль, стопор перемикаючого важеля та перемикаючий важіль

- ▶ Вийняти акумулятор.
- ▶ Фіксуючий важіль привести у положення .
- ▶ Спробуйте натиснути перемикаючий важіль не натискаючи при цьому блокуючу кнопку.
- ▶ Якщо перемикаючий важіль натискається: Мотоножиці не використовувати та звернутись до спеціалізованого дилера STIHL. Фіксуючий важіль або стопор перемикаючого важеля несправний.
- ▶ Фіксуючий важіль привести у положення .
- ▶ Натиснути стопор перемикаючого важеля та тримати натиснутим.
- ▶ Натиснути перемикаючий важіль.
- ▶ Відпустити перемикаючий важіль та стопор перемикаючого важеля.

- ▶ Якщо перемикаючий важіль або стопор перемикаючого важеля погано рухаються або не пружиняє назад у вихідне положення: Мотоножиці не використовувати та звернутись до спеціалізованого дилера STIHL.
Перемикаючий важіль або стопор перемикаючого важеля несправні.

Перемичка

- ▶ Вийняти акумулятор.
- ▶ Перемичку натиснути та знову відпустити.
- ▶ Якщо перемичка погано рухається або не повертається назад у вихідне положення: Мотоножиці не використовувати та звернутись до спеціалізованого дилера STIHL.
Перемичка несправна.

Вмикання мотоножиць

- ▶ Встановити акумулятор.
- ▶ Перемичку натиснути та знову відпустити.
- ▶ Якщо ріжучі ножі рухались чи рухаються: Мотоножиці не використовувати та звернутись до спеціалізованого дилера STIHL.
Перемикаючий важіль несправний.
- ▶ Натиснути стопор перемикаючого важеля та тримати натиснутим.
- ▶ Натиснути перемикаючий важіль та тримати натиснутим
- ▶ Якщо ріжучі ножі рухаються: Мотоножиці не використовувати та звернутись до спеціалізованого дилера STIHL.
Перемичка несправна.
- ▶ Натиснути перемичку та тримати натиснутою.
Ріжучі ножі рухаються.
- ▶ Якщо 3 світлодіоди блимають червоним: вийняти акумулятор та звернутись до спеціалізованого дилера STIHL.
Неполадка у мотоножицях.
- ▶ Відпустити перемичку.
Ріжучі ножі через близько 1 секунди більше не рухаються.

- ▶ Якщо ріжучі ножі після приблизно 1 секунди ще рухаються: вийняти акумулятор та звернутись до спеціалізованого дилера STIHL.
Мотоножиці несправні.

9.2 Перевірити акумулятор

- ▶ Натиснути натискну кнопку на акумуляторі.
Світлодіоди горять або блимають.
- ▶ Якщо світлодіоди не горять або блимають: акумулятор не експлуатувати та звернутись до спеціалізованого дилера STIHL.
У акумуляторі є несправність.

10 Як працювати із мотоножицями

10.1 Яким чином потрібно тримати та вести мотоножиці

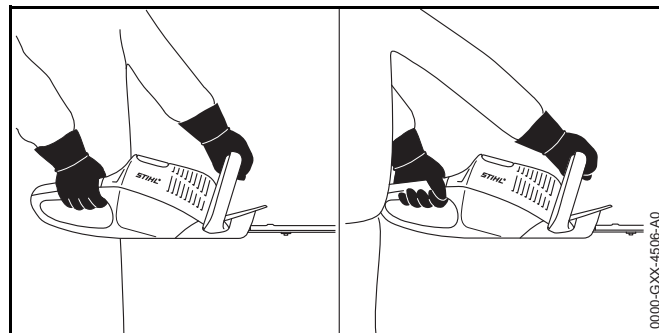

- ▶ Мотоножиці однією рукою утримувати за рукоятку управління таким чином, щоб великий палець обхоплював рукоятку управління.
- ▶ Мотоножиці іншою рукою утримувати за дугову рукоятку таким чином, щоб великий палець обхоплював дугову рукоятку.

10.2 Різка

- ▶ Товсті сучки та гілля прибирати за допомогою садових ножиць або мотопили.

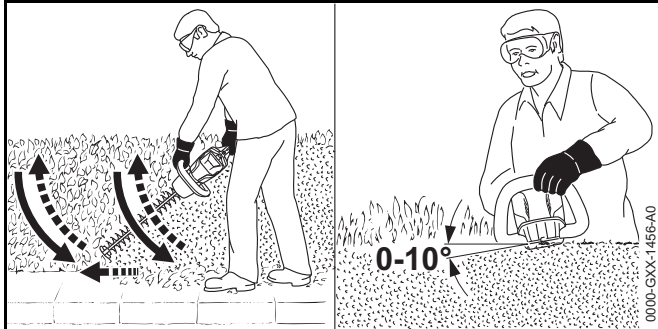

- ▶ Мотоножиці вести з одного боку куща по дузі знизу вгору та підрізати кущ.
- ▶ Мотоножиці опустити не підрізаючи при цьому кущ.
- ▶ Повільно та під контролем йти вперед.
- ▶ Мотоножиці знову вести по дузі знизу вгору та підрізати кущ.
- ▶ Інший бік куща підрізати таким же чином.
- ▶ Різучий ніж на верхній стороні куща встановлювати під кутом між 0° та 10°.
- ▶ Мотоножиці вести горизонтально та по дузі з боку на бік та підрізати кущ.
- ▶ Якщо падає потужність різки: різучі ножі слід погострити.

11 Після закінчення роботи

11.1 Після закінчення роботи

- ▶ Мотоножиці вимкнути, фіксуючий важіль змістити у положення \ominus та вийняти акумулятор.
- ▶ Якщо мотоножиці вологі: мотоножиці просушити.
- ▶ Мотоножиці почистити.
- ▶ Різучі ножі почистити.

- ▶ Захист ножа одягти на різучі ножі таким чином, щоб він повністю покривав різучі ножі.
- ▶ Акумулятор почистити.

12 Транспортування

12.1 Транспортування мотоножиць

- ▶ Мотоножиці вимкнути, фіксуючий важіль змістити у положення \ominus та вийняти акумулятор.
- ▶ Захист ножа одягти на різучі ножі таким чином, щоб він повністю покривав різучі ножі.
- ▶ Мотоножиці однією рукою таким чином нести за дугу рукоятку, щоб різучі ножі показували назад.
- ▶ Якщо мотоножиці транспортується у транспортному засобі: переконатись, що мотоножиці не можуть перекинутись та не будуть рухатись.

12.2 Транспортування акумулятора

- ▶ Мотоножиці вимкнути, фіксуючий важіль змістити у положення \ominus та вийняти акумулятор.
- ▶ Переконатись, що акумулятор знаходиться у безпечному стані.
- ▶ Акумулятор запакувати таким чином, щоб виконувалися наступні умови:
 - Упаковка не проводить електричний струм.
 - Акумулятор в упаковці не може рухатись.
- ▶ Упаковку зафіксувати таким чином, щоб вона не могла рухатись.

Акумулятор підлягає нормам з транспортування небезпечних вантажів. Акумулятору (літій-іонна батарея) присвоюється рівень UN 3480 та перевіряється згідно інструкції ЄС та критеріям частина III, підрозділ 38.3.

Інформацію стосовно норм з транспортування можна найти за посиланням www.stihl.com/safety-data-sheets.

13 Зберігання

13.1 Зберігання мотоножиць

- ▶ Мотоножиці вимкнуті, фіксуючий важіль змістити у положення  та вийняти акумулятор.
- ▶ Захист ножа одягти на ріжучі ножі таким чином, щоб він повністю покривав ріжучі ножі.
- ▶ Мотоножиці зберігати таким чином, щоб виконувались наступні умови:
 - Мотоножиці знаходяться поза зоною доступу дітей.
 - Мотоножиці чисті та сухі.

13.2 Зберігання акумулятора

Компанія STIHL рекомендує зберігати акумулятор із зарядки між 40 % та 60 % (2 світлодіоди горять зеленим).

- ▶ Акумулятор зберігати таким чином, щоб виконувались наступні умови:
 - Акумулятор знаходиться поза зоною досяжності дітей.
 - Акумулятор чистий та сухий.
 - Акумулятор знаходиться у закритому приміщенні.
 - Акумулятор від'єднаний від мотоножиць та зарядного пристрою.
 - Акумулятор знаходиться в упаковці, що не проводить електричний струм.
 - Акумулятор знаходиться у діапазоні температур між - 10 °C та + 50 °C.

14 Чистка

14.1 Чищення мотоножиць

- ▶ Мотоножиці вимкнуті, фіксуючий важіль змістити у положення  та вийняти акумулятор.

- ▶ Мотоножиці протерти вологою серветкою або розчинником смоли STIHL.

14.2 Чистка ріжучих ножів

- ▶ Мотоножиці вимкнуті, фіксуючий важіль змістити у положення  та вийняти акумулятор.
- ▶ Ріжучі ножі з обох боків бризнути розчинником смоли STIHL.
- ▶ Встановити акумулятор.
- ▶ Мотоножиці увімкнуті на 5 секунд. Ріжучі ножі рухаються. Розчинник смоли STIHL розподіляється рівномірно.

14.3 Чищення акумулятора

- ▶ Акумулятор протерти вологою серветкою.

15 Технічне обслуговування

15.1 Погострити ріжучий ніж

Для заточування компанія STIHL рекомендує віддавати ріжучі ножі спеціалізованому дилеру STIHL.

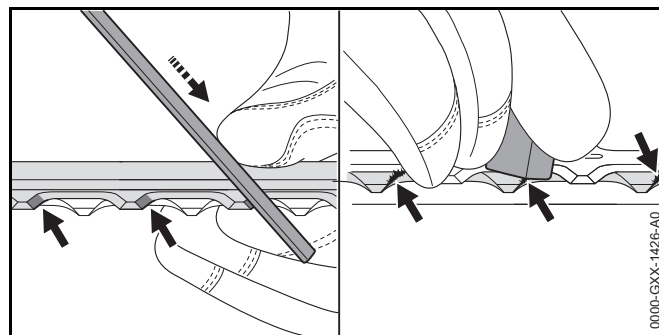

- ▶ Кожну ріжучу кромку верхнього ріжучого ножа заточити пласким напилком STIHL роблячи рухи вперед. При цьому дотримуватись кута заточування,  18.2.
- ▶ Мотоножиці перевернути.

- ▶ Заточити інші ріжучі кромки.
- ▶ Кожну ріжучу кромку знизу зачистити від задирок.
- ▶ Мотоножиці перевернути.
- ▶ Зачистити від задирок інші ріжучі кромки.
- ▶ Пил, який виникає під час заточування, прибирати вологою ганчіркою.
- ▶ Ріжучі ножі з обох боків бризнути розчинником смоли STIHL.
- ▶ Мотоножиці увімкнути на 5 секунд. Ріжучі ножі рухаються. Розчинник смоли STIHL розподіляється рівномірно.
- ▶ Якщо щось незрозуміло: слід звернутися до спеціалізованого дилера STIHL.

16 Ремонт

16.1 Ремонт мотоножиць та акумулятора

Користувач не може самостійно ремонтувати мотоножиці, ріжучі ножі та акумулятор.

- ▶ Якщо мотоножиці або ріжучі ножі пошкоджені:
Мотоножиці не використовувати та звернутись до спеціалізованого дилера STIHL.
- ▶ Якщо акумулятор несправний або пошкоджений:
Акумулятор замінити.

17 Усунення неполадок

17.1 Усунення неполадок на мотоножицях або акумуляторі

Неполадка	Світлодіоди на акумуляторі	Причина	Ліквідація
Мотоножиці при вмиканні не запускаються.	1 світлодіод блимає зеленим.	Стан зарядки акумулятора занадто низький.	▶ Акумулятор зарядити таким чином, як це описано у інструкції з експлуатації зарядних пристроїв STIHL AL 101, 300, 500.
	1 світлодіод горить червоним.	Акумулятор занадто гарячий або холодний.	▶ Вийняти акумулятор. ▶ Акумулятор залишити нагрітись або охолонути.
	3 світлодіода блимають червоним.	Неполадка у мотоножицях.	▶ Вийняти акумулятор. ▶ Почистити електричні контакти у акумуляторній шахті. ▶ Встановити акумулятор. ▶ Мотоножиці увімкнути. ▶ Якщо 3 світлодіоди і далі блимають червоним: Звернутись до спеціалізованого дилера STIHL.
		Ріжучі ножі погано рухаються.	▶ Ріжучі ножі з обох боків бризнути розчинником смоли STIHL. ▶ Якщо 3 світлодіоди і далі блимають червоним: Мотоножиці не використовувати та звернутись до спеціалізованого дилера STIHL.
	3 світлодіода горять червоним.	Мотоножиці занадто гарячі.	▶ Вийняти акумулятор. ▶ Мотоножиці залишити охолонути.
	4 світлодіода блимають червоним.	У акумуляторі є несправність.	▶ Акумулятор вийняти та встановити заново. ▶ Мотоножиці увімкнути. ▶ Якщо 4 світлодіоди і далі блимають червоним: Акумулятор не використовувати та звернутись до спеціалізованого дилера STIHL.
		Електричне з'єднання між мотоножицями та акумулятором перервано.	▶ Вийняти акумулятор. ▶ Почистити електричні контакти у акумуляторній шахті. ▶ Встановити акумулятор.
		Мотоножиці або акумулятор вологий.	▶ Мотоножиці або акумулятор просушити.

Неполадка	Світлодіоди на акумуляторі	Причина	Ліквідація
Мотоножиці під час роботи вимикаються.	3 світлодіода горять червоним.	Мотоножиці занадто гарячі.	<ul style="list-style-type: none"> ▶ Вийняти акумулятор. ▶ Мотоножиці залишити охолонути.
		Є несправність у системі електрики.	<ul style="list-style-type: none"> ▶ Акумулятор вийняти та встановити заново. ▶ Мотоножиці увімкнути.
Час роботи мотоножиць занадто короткий.		Акумулятор не повністю заряджений.	▶ Акумулятор повністю зарядити таким чином, як це описано у інструкції з експлуатації зарядних пристроїв STIHL AL 101, 300, 500.
		Термін служби акумулятора перевищено.	▶ Акумулятор замінити.

18 Технічні дані

18.1 Мотоножиці STIHL HSA 66, HSA 86

HSA 66

- Дозволений акумулятор:
 - STIHL AP
 - STIHL
- Вага без акумулятора: 3,1 кг

HSA 86

- Дозволений акумулятор:
 - STIHL AP
 - STIHL
- Вага без акумулятора:
 - HSA 86, довжина різку 450 мм: 3,0 кг
 - HSA 86, довжина різку 620 мм: 3,3 кг

18.2 Ріжучий ніж

HSA 66

- Відстань між зубцями: 30 мм
- Довжина різки: 500 мм
- Кут заточки: 35°

HSA 86

- Відстань між зубцями: 33 мм
- Довжина різки: 450 або 620 мм
- Кут заточки: 45°

18.3 Акумулятор STIHL AP

- Акумуляторна технологія: літій-іонна
- Напруга: 36 В

- Потужність у Аг: див. фірмову таблицьку
- Енергоємність у Втг: див. фірмову таблицьку
- Вага у кг: див. фірмову таблицьку
- Допустимий діапазон температур для експлуатації та зберігання: від - 10 °С до + 50 °С

18.4 Рівень звуку та вібрації

HSA 66, HSA 86

Компанія STIHL рекомендує носити захист для слуху.

- Рівень звукового тиску L_{pA} виміряний згідно EN 60745-2-15: 83 дБ (А). Величина К для рівня звукового тиску дорівнює 2,5 дБ(А).
- Рівень потужності звуку L_{wA} виміряний згідно EN 60745-2-15: 94 дБ (А). Величина К для рівня звукового тиску дорівнює 2,5 дБ(А).
- Величина вібрації a_{hv} виміряна згідно EN 60745-2-15:
 - Рукоятка управління: 2,3 м/с². Величина К для величини вібрацій дорівнює 2,0 м/с².
 - Дугова рукоятка: 3,7 м/с². Величина К для величини вібрацій дорівнює 2,0 м/с².

Вказані значення вібрацій були виміряні із застосуванням процедури вимірювання згідно нормам та можуть використовуватись для порівняння електроприладів. Фактичні значення вібрацій, які виникають, можуть відрізнятись від вказаних значень у залежності від виду застосування приладів. Вказані значення вібрацій можна використовувати для серйозної оцінки вібраційного навантаження. Необхідно оцінити фактичне вібраційне навантаження. При цьому може також враховуватись час, на який вимкнено електроприлад, та час на який його увімкнено, але коли він працює без навантаження.

18.5 REACH

REACH означає розпорядження ЄС для реєстрації, оцінки та допуску хімікалій.

Інформація щодо виконання розпорядження REACH подана за посиланням www.stihl.com/reach.

19 Комплектуючі та приладдя

19.1 Комплектуючі та приладдя

STIHL® Дані символи позначають оригінальні комплектуючі STIHL та оригінальне приладдя STIHL.

Компанія STIHL рекомендує використовувати оригінальні запчастини STIHL та оригінальне приладдя STIHL.

Оригінальні запчастини STIHL та оригінальне приладдя STIHL можна придбати у спеціалізованих дилерів STIHL.

20 Утилізація

20.1 Утилізація мотоножиць та акумулятора

Інформацію стосовно утилізації можна отримати у спеціалізованого дилера STIHL.

- ▶ Утилізувати мотоножиці, акумулятор, приладдя та упаковку згідно нормам та з дотримання правил з охорони навколишнього середовища.

21 Сертифікат відповідності нормам ЄС

21.1 Мотоножиці STIHL HSA 66, HSA 86

ANDREAS STIHL AG & Co. KG
Badstraße 115
D-71336 Waiblingen
Німеччина

заявляє у повній відповідальності, що

- Конструкція: Акумуляторні мотоножиці
- Фабрична марка: STIHL
- Серія: HSA 66, HSA 86
- Серійний номер: 4851

Відповідає інструкціям по виконанню директив 2011/65/EU, 2006/42/EG, 2014/30/EU та 2000/14/EG, а також розроблено та виготовлено у відповідності із дійсними версіями наступних норм, відповідно до дати виготовлення: EN 55014-1, EN 55014-2, EN 60745-1 та EN 60745-2-15.

Застосований метод оцінки відповідності згідно директиви 2000/14/EG додаток V.

HSA 66, HSA 86

- Вимірний рівень потужності звуку: 94 дБ(A)
- Гарантований рівень потужності звуку: 96 дБ (A)

Технічна документація зберігається у відділі "Produktzulassung" (допуску продукції) компанії ANDREAS STIHL AG & Co. KG.

Рік виготовлення, країна виробника та номер машини вказані на мотоножицях.

Waiblingen, 01.03.2017

ANDREAS STIHL AG & Co. KG

По уповноваженню

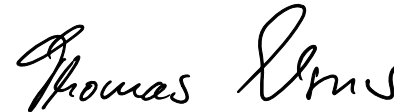

Thomas Elsner, Керівник відділу по менеджменту продукції та сервісу

22 Загальні вказівки з техніки безпеки для електроінструментів

22.1 Введення

Даний розділ містить загальні вказівки з техніки безпеки, які сформульовані у нормі EN/IEC 60745 для моторизованих електроінструментів із ручним управлінням.

Компанія STIHL дані тексти повинна роздрукувати.

Вказівки щодо техніки безпеки для уникнення удару електричним струмом, які вказані у розділі "Техніка безпеки при роботі з електрикою", для акумуляторних продуктів STIHL не застосовуються.



ПОПЕРЕДЖЕННЯ

Прочитайте всі вказівки з техніки безпеки та рекомендації. Не дотримання вказівок з техніки безпеки та рекомендацій можуть стати причиною удару електричним струмом, пожежі та/або отримання важких травм. **Зберігайте всю документацію, яка містить вказівки з техніки безпеки та рекомендації, для подальшого використання.**

Термін "електроінструмент", який використовується у вказівках з техніки безпеки, стосується електроінструментів, які працюють від електромережі (із мережевим кабелем), або електроінструментів, які працюють від акумулятора (без мережевого кабелю).

22.2 Безпека на робочому місці

- a) Своє робоче місце утримувати чистим та забезпечити гарне освітлення. Безлад та не освітлені зони робочого місця можуть призвести до нещасних випадків.
- b) Працюйте із електроінструментом у оточенні, яке не є вибухонебезпечним, де відсутні горюча рідина, газ або пил. Електроінструменти виробляють іскри, які можуть підпалити пил або пар.

- c) Тримати на відстані дітей або інших людей під час експлуатації електроінструменту. При відволіканні Ви можете втратити контроль над агрегатом.

22.3 Електробезпека

- a) Штепсельна вилка електроінструменту повинна підходити до штепсельної розетки. Вилка ні в якому разі не має змінюватись. Не використовувати адаптерну вилку разом із електроінструментами, які мають захист із заземленням. Вилка, у якій не було зроблено зміни, та відповідна штепсельна розетка знижують ризик удару електричним струмом.
- b) Уникати контакту тіла із заземленою поверхнею труб, обігрівачів, газових плит та холодильників. Існує підвищений ризик удару електричним струмом, якщо Ваше тіло заземлене.
- c) Не дозволяти, щоб Ваші електроінструменти потрапляли під дощ або підлягали впливу вологості. Проникнення води у електроінструмент підвищує ризик удару електричним струмом.
- d) Провід не використовувати не за призначенням, для того щоб переносити, підвішувати електроінструмент або витягати штепсельну вилку із розетки. Провід тримати подалі від жару, масла, гострих країв або частин пристрою, які обертаються. Пошкоджені або скручені проводи підвищує ризик удару електричним струмом.
- e) Якщо Ви працюєте із електроінструментом на вулиці, використовуйте лише ті подовжувальні кабелі, які також пристосовані для використання на вулиці. Використання подовжувального кабелю, який пристосований для використання на вулиці, знижує ризик удару електричним струмом.
- f) Якщо не можна уникнути використання електроінструменту у вологому середовищі, використовуйте захисний перемикач аварійного струму. Використання захисного перемикача аварійного струму знижує ризик удару електричним струмом.

22.4 Безпека людей

- a) **Будьте уважні, звертайте увагу на те, що Ви робите, та розсудливо приступайте до роботи із електроінструментом. Не використовуйте електроінструмент, якщо Ви втомились або знаходитесь під впливом наркотиків, алкоголю або медикаментів.** Секунда неуважності під час експлуатації електроінструменту може призвести до серйозних травм.
- b) **Носіть засоби особистого захисту та завжди одягайте захисні окуляри.** Носіння особистих засобів безпеки, таких як захисна маска від пилу, захисне взуття, яке не ковзається, захисний шолом або захист слуху, у залежності від виду та застосування електроінструменту, зменшує ризик отримання травм.
- c) **Уникати не запланованого введення в експлуатацію. Переконайтесь, що електроінструмент вимкнено, перш ніж Ви під'єднаєте його до електричної мережі та/або акумулятора, візьмете його або понесете.** Якщо Ви під час носіння електроінструменту тримаєте палець на перемикачі або під'єднуєте агрегат до електричної мережі в увімкненому стані, це може призвести до нещасних випадків.
- d) **Приберіть інструменти для регулювання або ключі для гайок, перш ніж Ви увімкнете електроінструмент.** Інструмент або ключ, який знаходиться у частині агрегату, яка обертається, може привести до отримання травм.
- e) **Уникайте неприродного положення тіла. Забезпечувати стійке положення та завжди утримувати рівновагу.** Таким чином, Ви можете краще контролювати електроінструмент у неочікуваних ситуаціях.
- f) **Носити відповідний одяг. Не носити довгий одяг та прикраси. Волосся та одяг тримати на відстані від комплектуючих, які рухаються.** Вільний одяг, прикраси або довге волосся можуть бути захоплені комплектуючими, які рухаються.

- g) **Якщо можуть бути монтовані пристрої для відсмоктування та збирання пилу, їх слід підключити та правильно використовувати.** Використання агрегату для відсмоктування пилу може зменшити небезпеку від пилу.
- h) **Не майте ілюзій щодо неправильної техніки безпеки та не нехуйте правилами з техніки безпеки для електроінструментів, також коли після неоднократної експлуатації Ви знайомі із електроінструментом.** Необачні дії можуть за доли секунди призвести до тяжких травм.

22.5 Використання та поведженні із електроінструментом

- a) **Не перевантажувати агрегат. Для Вашої роботи використовувати відповідний для неї електрoінструмент.** За допомогою відповідного електроінструменту Ви працюватимете краще та безпечніше на вказаному рівні потужності.
- b) **Не використовуйте електроінструмент, чий перемикач несправний.** Електроінструмент, який не може вмикатись або вимикатись, небезпечний та його слід відремонтувати.
- c) **Вийняти вилку із штепсельної розетки та/або вийняти знімний акумулятор, перш ніж здійснювати регулювання агрегату, замінювати комплектуючі робочих інструментів або відкласти агрегат.** Даний захід з безпеки упереджує ненавмисний запуск електроінструменту.
- d) **Зберігати електроінструмент, який не використовується, поза зоною досяжності дітей. Не дозволяйте працювати на пристрою людям, які не знайомі з ним або не прочитали дані вказівки.** Електроінструменти небезпечні, якщо вони використовуються недосвідченими людьми.
- e) **Добре доглядайте за електроінструментами та робочими інструментами. Перевіряйте, чи рухливі комплектуючі бездоганно працюють та не заїдають, чи комплектуючі не поламані або пошкоджені, це може погіршити роботу електроінструменту. Пошкоджені комплектуючі перед використанням**

електроінструменту слід віддати у ремонт. Багато нещасних випадків виникають у наслідок поганого технічного догляду електроінструментів.

- f) **Ріжучі інструменти повинні бути гострі та чисті.** Добре доглянуті ріжучі інструменти із гострими краями рідше заїдають та ними легше керувати.
- g) **Використовувати електроінструмент, приладдя, експлуатаційні інструменти та ін. у відповідності із вказівками. При цьому дотримуватись умов роботи та діяльності, яку слід виконувати.** Використання електроінструментів для інших цілей, ніж ті, які було передбачено, може призвести до небезпечних ситуацій.
- h) **Ручки та поверхні ручок тримати сухими, чистими та вільними від мастила та жиру.** Ковзкі ручки та поверхні ручок не забезпечують надійного управління та контролю електроінструменту у не передбачених ситуаціях.

22.6 Використання та поводження із електроінструментом

- a) **Заряджайте акумулятори лише у зарядних пристроях, які рекомендовані виробником.** Для зарядного пристрою, який призначений для певного виду акумулятора, існує небезпека пожежі, якщо він використовується з іншими акумуляторами.
- b) **Використовуйте у електричних інструментах лише передбачені для них акумулятори.** Використання інших акумуляторів може призвести до травмувань та небезпеки пожежі.
- c) **Тримайте акумулятор, який не використовується, подалі від канцелярських скріпок, монет, ключів, цвяхів, гвинтів або інших дрібних металевих предметів, які можуть спричинити перекриття контактів.** Коротке замикання між контактами акумулятора може спричинити опіки або вогонь.
- d) **При неправильному використанні із акумулятора може витікати рідина. Уникайте контакту з нею. При випадковому контакті промити водою. Якщо рідина**

потрапила у очі, зверніться за додатковою допомогою лікаря. Акумуляторна рідина, яка виходить, може призвести до подразнень шкіри та опіків.

- e) **Не використовуйте пошкоджений або змінений акумулятор.** Пошкоджені або змінені акумулятори можуть працювати не передбачуваним чином та призвести до пожежі, вибуху або отримання травм.
- f) **Акумулятор не піддавайте впливу вогню або занадто високим температурам.** Вогонь або температури вище 130 °C (265 °F) можуть викликати вибух.
- g) **Виконуйте усі інструкції щодо зарядки та ніколи не заряджайте акумулятор або акумуляторний інструмент вище діапазону температур, що вказаний у інструкції з експлуатації.** Неправильна зарядка або зарядка поза допустимого діапазону температур можуть зруйнувати акумулятор та підвищити небезпеку пожежі.

22.7 Технічне обслуговування

- a) **Необхідно щоб Ваш електроінструмент ремонтував лише кваліфікований персонал та лише із оригінальними комплектуючими.** Таким чином забезпечується дотримання правил з техніки безпеки електроінструменту.
- b) **Ніколи не обслуговуйте пошкоджені акумулятори.** Усі види технічного обслуговування акумуляторів повинно здійснюватись лише виробником або уповноваженою клієнтською сервісною службою.

22.8 Вказівки з техніки безпеки для мотоножиць

- **Всі частини тіла тримайте на відстані від ріжучого ножа. Не намагайтесь тоді, коли працює ніж, видаляти порізаний матеріал або тримати матеріал, який планується для різки. Матеріал для різки видаляти**

лише при вимкненому агрегаті. Секунда неуважності під час експлуатації ножиців для кущів може призвести до важких травмувань.

- Ножиці для кущів носить за ручку, коли ніж стоїть. При транспортуванні або зберіганні мотоножиців завжди одягати захисний кожух. Бережлива експлуатація пристрою запобігає небезпеці травмування ножем.
- Електроінструмент тримати за ізольовану поверхню ручки, оскільки ріжучий ніж може торкнутись прихованих електричних проводів. Контакт ріжучого ножа із електропровідним проводом може поставити під напругу металеві комплектуючі пристрою та призвести до удару електричним струмом.

Sisukord

1 Eessõna	146
2 Informatsioon käesoleva kasutusjuhendi kohta	146
2.1 Kehtivad dokumendid	146
2.2 Hoiatusjuhiste tähistus tekstis	147
2.3 Sümbolid tekstis	147
3 Ülevaade	147
3.1 Hekikäärid ja aku	147
3.2 Sümbolid	148
4 Ohutusjuhised	148
4.1 Hoiatussümbolid	148
4.2 Sihtotstarbekohane kasutus	149
4.3 Nõuded kasutajale	149
4.4 Riietus ja varustus	150
4.5 Tööpiirkond ja ümbrus	150
4.6 Ohutusnõuetele vastav seisund	151
4.7 Töötamine	152
4.8 Transportimine	153
4.9 Säilitamine	154
4.10 Puhastamine, hooldamine ja remontimine	154
5 Hekikäärde kasutusvalmis tegemine	155
5.1 Hekikäärde kasutusvalmis tegemine	155
6 Aku laadimine ja LEDid	155
6.1 Aku laadimine	155
6.2 Laadimisseisundi näitamine	155
6.3 LEDid akul	155
7 Aku sissepanemine ja väljavõtmine	156
7.1 Aku sissepanemine	156
7.2 Aku väljavõtmine	156
8 Hekikäärde sisselülitamine ja väljalülitamine	156
8.1 Hekikäärde sisselülitamine	156
8.2 Hekikäärde väljalülitamine	156
9 Hekikäärde ja aku kontrollimine	157
9.1 Käsitsemiselementide kontrollimine	157
9.2 Aku kontrollimine	157
10 Hekikäärdega töötamine	158
10.1 Hekikäärde hoidmine ja juhtimine	158
10.2 Lõikamine	158
11 Pärast tööd	158
11.1 Pärast tööd	158
12 Transportimine	158
12.1 Hekikäärde transportimine	158
12.2 Aku transportimine	159
13 Säilitamine	159
13.1 Hekikäärde säilitamine	159
13.2 Aku säilitamine	159
14 Puhastamine	159
14.1 Hekikäärde puhastamine	159
14.2 Lõikenugade puhastamine	159
14.3 Aku puhastamine	159
15 Hooldamine	159
15.1 Lõikenugade teritamine	159
16 Remontimine	160
16.1 Hekikäärde ja aku remontimine	160
17 Rikete kõrvaldamine	161
17.1 Hekikäärde või aku rikete kõrvaldamine	161
18 Tehnilised andmed	163
18.1 Hekikäärid STIHL HSA 66, HSA 86	163
18.2 Lõikenoad	163
18.3 Aku STIHL AP	163
18.4 Heliväärtused ja vibratsiooniväärtused	163
18.5 REACH	163
19 Varuosad ja tarvikud	164
19.1 Varuosad ja tarvikud	164
20 Utiliseerimine	164
20.1 Hekikäärde ja aku utiliseerimine	164



Käesolev kasutusjuhend on autoriõigusega kaitstud. Kõik õigused on registreeritud, eriti paljundamise, tõlkimise ja elektrooniliste süsteemidega töötamise õigused.

21 EL vastavusdeklaratsioon	164
21.1 Hekikärid STIHL HSA 66, HSA 86	164
22 Elekritööriistade üldised ohutusjuhised	164
22.1 Sissejuhatus	164
22.2 Ohutus töökohal	165
22.3 Elektrialane ohutus	165
22.4 Inimeste ohutus	165
22.5 Elekritööriista kasutamine ja käsitsemine	166
22.6 Akutööriista kasutamine ja käsitsemine	166
22.7 Teenindus	167
22.8 Hekikäride ohutusjuhised	167

1 Eessõna

Austatud klient!

Meil on hea meel, et otsustasite STIHLi kasuks. Me töötame välja ja valmistamine oma tooteid tippkvaliteedis vastavalt klientide vajadustele. Nii tekivad kõrge töökindlusega tooted ka äärmuslikul koormamisel.

STIHL tähistab tippkvaliteeti ka teeninduses. Meie esindused tagavad kompetentse nõustamise, instrueerimise ja ulatusliku tehnilise toe.

Me täname Teid usalduse eest ja soovime Teile oma STIHLi toote meeldivat kasutamist.



Dr Nikolas Stihl

TÄHTS! LUGEGE ENNE KASUTAMIST LÄBI JA HOIDKE ALLES.

2 Informatsioon käesoleva kasutusjuhendi kohta

2.1 Kehtivad dokumendid

Kehtivad kohalikud ohutuseeskirjad.

- ▶ Lugege, mõistke ja säilitage lisaks käesolevale kasutusjuhendile järgmisi dokumente:
 - Aku STIHL AR kasutusjuhend
 - „Ühendusjuhtmega vöotasku AP“ kasutusjuhend
 - Aku STIHL AP ohutusjuhised
 - Laadijate STIHL AL 101, 300, 500 kasutusjuhend
 - Ohutusalane informatsioon STIHLi akude ja paigaldatud akuga toodete kohta: www.stihl.com/safety-data-sheets

2.2 Hoiatusjuhiste tähistus tekstis

! HOIATUS

Juhis viitab ohtudele, mis võivad põhjustada raskeid vigastusi või surma.

- ▶ Nimetatud meetmed suudavad raskeid vigastusi või surma vältida.

JUHIS

Juhis viitab ohtudele, mis võivad materiaalselt kahju põhjustada.

- ▶ Nimetatud meetmed suudavad materiaalselt kahju vältida.

2.3 Sümbolid tekstis

- ☰ Antud sümbol viitab ühele peatükile käesolevas kasutusjuhendis.

3 Ülevaade

3.1 Hekikäärid ja aku

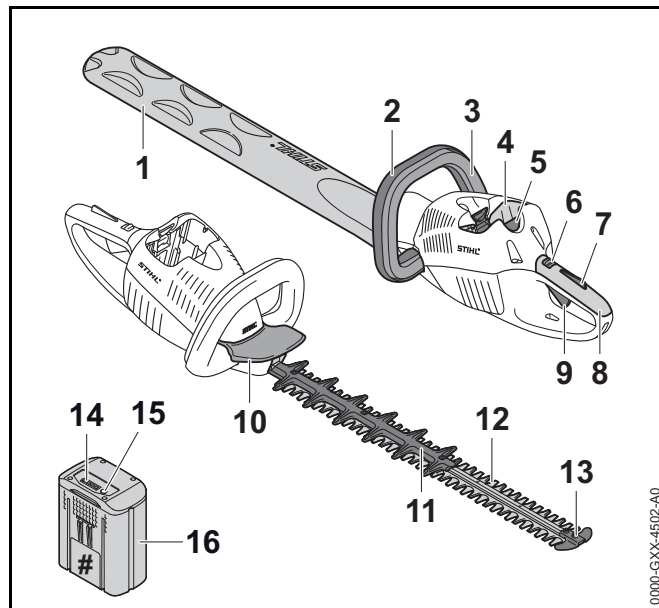

1 Noakaitse

Noakaitse kaitseb löikenugadega kokkupuutumise eest.

2 Lookkäepide

Lookkäepide on ette nähtud hekikäärde hoidmiseks, juhtimiseks ja kandmiseks.

3 Lülituslook

Lülituslook lülitab hekikääre koos lülitushoovaga sisse ja välja.

4 Akušaht

Akušaht võtab vastu aku.

5 Tõkestushoob

Tõkestushoob hoiab akut akušantis.

6 Põrkhoob

Fiksaatorhoob vabastab koos lülitushoova riiviga lülitushoova.

7 Lülitushoova riiv

Lülitushoova riiv vabastab koos fiksaatorhoovaga lülitushoova.

8 Juhtkäepide

Juhtkäepide on ette nähtud hekikäärde käsitlemiseks, hoidmiseks ja juhtimiseks.

9 Lülitushoob

Lülitushoob lülitab hekikääre koos lülitusloogaga sisse ja välja.

10 Käekaitse

Käekaitse kaitseb lookkäepidemele asuvat kätt löikenugadega kokkupuutumise eest.

11 Sisselõikekaitse (ainult HSA 86)

Sisselõikekaitse kaitseb reisi löikenugade tagumise piirkonnaga kokkupuutumise eest.

12 Lõikenoad

Lõikenoad lõikavad lõigatavat materjali.

13 Juhikukaitse

Juhikukaitse kaitseb löikenugade tippu esemetega kokkupuutumise eest.

14 LEDid

LEDid näitavad aku laadimisseisundit ja rikkeid.

15 Suruklahv

Suruklahv aktiveerib akul asuvad LEDid.

16 Aku

Aku varustab hekikääre energiaga.

Võimsussilt koos masina numbriga**3.2 Sümbolid**

Sümbolid võivad olla hekikääridel ja akul ning tähendavad järgmist:



Fiksaatorhoob lukustab selles positsioonis lülitushoova lahti.



Fiksaatorhoob lukustab selles positsioonis lülitushoova.



1 LED põleb punaselt. Aku on liiga soe või liiga külm.

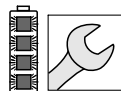

4 LEDi vilguvad punaselt. Akul esineb rike.



LWA Direktiivi 2000/14/EÜ kohaselt ühikutes dB(A) garanteeritud helivõimsustase, et toodete heliemiisioone võrreldavaks teha.



Sümboli kõrval olevad andmed viitavad aku energiamahutavusele vastavalt elemendi tootja spetsifikatsioonile. Kasutamisel saadaolev energiasisaldus on väiksem.



Ärge utiliseerige toodet koos olmejäätmetega.

4 Ohutusjuhised**4.1 Hoiatussümbolid**

Hekikääridel ja akul asuvad hoiatussümbolid tähendavad järgmist:



Järgige ohutusjuhiseid ja nende meetmeid.



Lugege, mõistke ja säilitage kasutusjuhendit.



Kandke kaitseprille.



Ärge puudutage liikuvaid lõikenuge.



Võtke aku enne töökatkestusi, transportimist, hoiulepanekut, hooldust või remonti välja.



Kaitske akut kuumuse ja tule eest.



Ärge kastke akut vedelikesse.



Pidage kinni akule lubatud temperatuurivahemikust.

4.2 Sihtotstarbekohane kasutus

Hekikääd STIHL HSA 66 või HSA 86 on ette nähtud hekkide, põõsaste, puhmade ja võsa lõikamiseks.

Hekikääre saab kasutada vihma korral.

Hekikääre varustatakse energiaga akult STIHL AP või akult STIHL AR.

⚠ HOIATUS

- Akud, mis pole STIHLi poolt hekikäärde jaoks heaks kiidetud, võivad tulekahjusid ning plahvatusi põhjustada. Inimesed võivad raskesti vigastada või surma saada ja materiaalne kahju tekkida.
 - ▶ Kasutage hekikääre akuga STIHL AP või akuga STIHL AR.
- Kui hekikääre või akut ei kasutata sihtotstarbekohaselt, siis võivad inimesed vigastada või surma saada ning materiaalne kahju tekkida.
 - ▶ Kasutage hekikääre nii, nagu käesolevas kasutusjuhendis kirjeldatud.
 - ▶ Kasutage akut käesolevas kasutusjuhendis või aku STIHL AR kasutusjuhendis kirjeldatud viisil.

4.3 Nõuded kasutajale

⚠ HOIATUS

- Instrueerimata kasutajad ei suuda hekikäärdest ja akust tulenevaid ohte tuvastada ega hinnata. Kasutaja või teised inimesed võivad raskesti vigastada või surma saada.



- ▶ Lugege, mõistke ja säilitage kasutusjuhendit.

- ▶ Kui hekikäär või aku antakse teisele isikule edasi: andke kasutusjuhend kaasa.
- ▶ Tehke kindlaks, et kasutaja vastab järgmistele nõuetele:
 - Kasutaja on välja puhanud.
 - Kasutaja on kehaliselt, sensoorselt ja vaimselt võimeline hekikääre käsitsema ning nendega töötama. Kui kasutaja on selleks kehaliselt,

sensoorselt ja vaimselt piiratult võimeline, siis tohib kasutaja töötada ainult vastutava isiku järelevalve all või instruksiooni järgi.

- Kasutaja on täisealine.
 - Kasutaja on saanud STIHLi esinduses või asjatundliku isiku poolt instruksiooni enne, kui ta esimest korda hekikäridega töötab.
 - Kasutaja teovõime pole alkoholi, ravimite või uimastite tõttu piiratud.
- Kui esineb ebaselgusi: pöörduge STIHLi esindusse.

4.4 Riietus ja varustus

▲ HOIATUS

- Töö ajal võivad hekikärid pikad juuksed sisse tõmmata. Kasutaja võib raskesti vigastada saada.
 - Siduge pikad juuksed kokku ja kindlustage nii, et hekikärid ei saa neid sisse tõmmata.
 - Töö ajal võidakse esemeid suure kiirusega üles paisata. Kasutaja võib vigastada saada.
 - Kandke kaitseprille. Sobivad kaitseprillid on normi EN 166 või siseriiklike eeskirjade kohaselt kontrollitud ja vastava tähistusega kaubanduses saadaval.
- 
- Kandke pikkade varrukatega liibuvat särki ja pikki pükse.
- Töö ajal võidakse tolmu üles keerutada. Sissehingatud tolm võib tervist kahjustada ja allergilisi reaktsioone esile kutsuda.
 - Kandke tolmukaitsemaski.
 - Ebasobiv riietus võib puudesse, võsasse ja hekikäridesse kinni jääda. Sobiva riietuseta kasutajad võivad raskesti vigastada saada.
 - Kandke liibuvat riietust.
 - Võtke sallid ja ehted ära.

- Kasutaja võib töö ajal liikuvate löikenugadega kokku puutuda. Kasutaja võib raskesti vigastada saada.
 - Kandke vastupidavast materjalist jalatseid.
 - Kandke vastupidavast materjalist pikki pükse.
- Kasutaja võib puhastamise või hoolduse ajal löikenugadega kokku puutuda. Kasutaja võib vigastada saada.
 - Kandke vastupidavast materjalist töökindaid.
- Kui kasutaja kannab ebasobivaid jalatseid, siis võib ta libastuda. Kasutaja võib vigastada saada.
 - Kandke haarduva tallaga tugevaid kinniseid jalatseid.

4.5 Tööpiirkond ja ümbrus

4.5.1 Hekikärid

▲ HOIATUS

- Kõrvalised isikud, lapsed ja loomad ei suuda hekikäridest ning ülespaisatud esemetest tulenevaid ohte tuvastada ega hinnata. Kõrvalised isikud, lapsed ja loomad võivad raskesti vigastada saada.
 - Hoidke kõrvalised isikud, lapsed ja loomad tööpiirkonnast eemal.
- Hekikäride elektrimootor võib sädemeid tekitada. Sädemed võivad kergesti süttivas või plahvatusvõimelises ümbruses tulekahjusid ning plahvatusi põhjustada. Inimesed võivad raskesti vigastada või surma saada ja materiaalne kahju tekkida.
 - Ärge töötage kergesti süttivas ja plahvatusvõimelises ümbruses.

4.5.2 Aku

⚠ HOIATUS

- Lapsed ei suuda akust tulenevaid ohte tuvastada ega hinnata. Lapsed võivad raskesti vigastada saada.
 - ▶ Hoidke lapsed eemal.
- Aku pole kõigi ümbrusmõjude eest kaitstud. Kui aku on allutatud teatud kindlatele ümbrusmõjudele, siis võib aku põlema süttida või plahvatada. Inimesed võivad raskesti vigastada saada ja materiaalne kahju tekkida.



- ▶ Kaitske akut kuumuse ja tule eest.
- ▶ Ärge visake akut tulle.



- ▶ Kasutage ja säilitage akut temperatuurivahemikus - 10 °C ning + 50 °C vahel.



- ▶ Ärge kastke akut vedelikesse.

- ▶ Hoidke aku metallist esemetest eemal.
- ▶ Ärge allutage akut kõrgele rõhule.
- ▶ Ärge allutage akut mikrolainetele.
- ▶ Kaitske akut kemikaalide ja soolade eest.

4.6 Ohutusnõuetele vastav seisund

4.6.1 Hekikäärid

Hekikäärid on ohutusnõuetele vastavas seisundis, kui on täidetud järgmised tingimused:

- Hekikäärid on kahjustamata.
- Hekikäärid on puhtad.
- Käsitsemiselemendid talitlevad ja on muutmata.
- Lõikenoad on õigesti paigaldatud.

- On paigaldatud ainult antud hekikäärde STIHLi originaaltarvikud.
- Tarvikud on õigesti paigaldatud.

⚠ HOIATUS

- Ohutusnõuetele mittevastavas seisundis ei saa detailid enam õigesti talitleda ja ohutusseadiste toime võidakse tühistada. Inimesed võivad raskesti vigastada või surma saada.
 - ▶ Töötage kahjustamata hekikäärdega.
 - ▶ Kui hekikäärid on määrduvad: puhastage hekikäärid.
 - ▶ Ärge muutke hekikääre.
 - ▶ Kui käsitsemiselemendid ei talitle: ärge töötage hekikäärdega.
 - ▶ Paigaldage ainult antud hekikäärde STIHLi originaaltarvikuid.
 - ▶ Paigaldage tarvikud nii, nagu käesolevas kasutusjuhendis või tarviku kasutusjuhendis kirjeldatud.
 - ▶ Ärge pistke hekikäärde avadesse esemeid.

4.6.2 Lõikenoad

Lõikenoad on ohutusnõuetele vastavas seisundis, kui on täidetud järgmised tingimused:

- Lõikenoad on kahjustamata.
- Lõikenoad pole deformeerunud.
- Lõikenoad liiguvad kergesti.
- Lõikenoad on õigesti teritatud.
- Lõikenoad on kraatideta.

⚠ HOIATUS

- Ohutusnõuetele mittevastavas seisundis võivad lõikenugade osad vabaneda ning eemale paiskuda. Inimesed võivad raskesti vigastada saada.
 - ▶ Töötage kahjustamata lõikenoaga.
 - ▶ Teritage ja eemaldage lõikenoalt õigesti kraatid.

- ▶ Kui esineb ebaselgusi: pöörduge STIHLi esindusse.

4.6.3 Aku

Aku on ohutusnõuetele vastavas seisundis, kui on täidetud järgmised tingimused:

- Aku on kahjustamata.
- Aku on puhas ja kuiv.
- Aku talitleb ja on muutmata.

⚠ HOIATUS

- Ohutusnõuetele mittevastavas seisundis aku ei suuda enam ohutult talitleda. Inimesed võivad raskesti vigastada saada.
 - ▶ Töötage kahjustamata ja talitleva akuga.
 - ▶ Ärge laadige kahjustatud või defektseid akusid.
 - ▶ Kui aku on määrdunud või märg: puhastage aku ja laske sel kuivada.
 - ▶ Ärge muutke akut.
 - ▶ Ärge pistke aku avadesse esemeid.
 - ▶ Ärge ühendage ega lühistage aku elektrilisi kontakte metallist esemetega.
 - ▶ Ärge avage akut.
- Kahjustatud akust võib vedelik välja tungida. Kui vedelik satub nahale või silma, siis võidakse nahka või silmi ärritada.
 - ▶ Vältige vedelikuga kokkupuutumist.
 - ▶ Kui on toimunud kokkupuude nahaga: peske vastavad nahapiirkonnad rohke vee ja seebiga puhtaks.
 - ▶ Kui on toimunud kokkupuude silmadega: loputage silmi vähemalt 15 minutit rohke veega ja pöörduge arsti poole.

- Kahjustatud või defektne aku võib ebatavaliselt lõhnata, suitseda või põleda. Inimesed võivad raskesti vigastada või surma saada ja materiaalne kahju tekkida.
 - ▶ Kui aku lõhnab ebatavaliselt või suitseb: ärge kasutage akut ja hoidke seda põlemisvõimelistest ainetest eemal.
 - ▶ Kui aku põleb: üritage akut tulekustutiga või veega kustutada.

4.7 Töötamine

⚠ HOIATUS

- Kasutaja ei saa teatud kindlates olukordades enam kontsentreeritult töötada. Kasutaja võib komistada, kukkuda ja raskesti vigastada saada.
 - ▶ Töötage rahulikult ja läbimõeldult.
 - ▶ Kui valgustingimused ja nähtavustingimused on halvad: ärge töötage hekkikäridega.
 - ▶ Käsitsege hekkikäre üksi.
 - ▶ Pöörake tähelepanu takistustele.
 - ▶ Töötage maapinnal seistes ja hoidke tasakaalu. Kui tuleb töötada kõrgustes: kasutage tõstelava või turvalisi tellinguid.
- Kui kasutaja töötab õlgadest kõrgemal, siis võib ta kiiremini väsida. Kasutaja võib raskesti vigastada saada.
 - ▶ Töötage õlgadest kõrgemal ainult lühikest aega.
 - ▶ Tehke tööpause.
- Kui liikuv lõikenuga satub kokku kõva esemega, siis võidakse see kiiresti seisma pidurdada. Tekkivate reaktsioonijõudude tõttu võib kasutaja hekkikäride üle kontrolli kaotada ja raskesti vigastada saada.
 - ▶ Hoidke hekkikäre mõlema käega kinni.
 - ▶ Otsige hekk enne töötamist kõvade esemete suhtes läbi ja eemaldage esemed.
- Liikuvad lõikenoad võivad kasutajat lõigata. Kasutaja võib raskesti vigastada saada.



- ▶ Ärge puudutage liikuvaid lõikenuge.
- ▶ Kui lõikenoad on mingi esemega blokeeritud: lülitage hekikäärid välja ja võtke aku välja. Kõrvaldage alles siis ese.
- Kui hekikäärid muutuvad töö ajal või käituvad ebatavaliselt, siis ei pruugi olla hekikäärid ohutusnõuetele vastavas seisundis. Inimesed võivad raskesti vigastada saada ja materiaalne kahju tekkida.
 - ▶ Lõpetage töö, võtke aku välja ja pöörduge STIHLi esindusse.
- Töö ajal võivad tekkida hekikäärde tõttu vibratsioonid.
 - ▶ Kandke kindaid.
 - ▶ Tehke tööpause.
 - ▶ Kui tekivad verevarustushäire ilmingud: pöörduge arsti poole.
- Kui lülitushoob lastakse lahti, siis liiguvad lõikenoad veel u 1 sekund edasi. Liikuvad lõikenoad võib inimesi lõigata. Inimesed võivad raskesti vigastada saada.
 - ▶ Hoidke hekikääre juhtkäepidemest ja lookkäepidemest kinni ning oodake, kuni lõikenoad enam ei liigu.

! OHT

- Kui töötatakse pinget juhtivate juhtmete ümbruses, siis võivad lõikenoad pinget juhtivate juhtmetega kokku puutuda. Kasutaja võib raskesti vigastada või surma saada.
 - ▶ Ärge töötage pinget juhtivate juhtmete ümbruses.

4.8 Transportimine

4.8.1 Hekikäärid

! HOIATUS

- Transportimise ajal võivad hekikäärid ümber kukkuda või liikuda. Inimesed võivad vigastada saada ja materiaalne kahju tekkida.
 - ▶ Lükake fiksaatorhoob positsiooni .



- ▶ Võtke aku välja.

- ▶ Lükake noakaitse nii lõikenoa peale, et see katab lõikenoa täielikult ära.
- ▶ Kindlustage hekikäärid nii, et need ei saa ümber kukkuda ega liikuda.

4.8.2 Aku

! HOIATUS

- Aku pole kõigi ümbrusmõjude eest kaitstud. Kui aku on allutatud teatud kindlatele ümbrusmõjudele, siis võib aku kahjustada saada ja materiaalne kahju tekkida.
 - ▶ Ärge transportige kahjustatud akut.
 - ▶ Transportige akut elektrit mittejuhtivas pakendis.
- Transportimise ajal võib aku ümber kukkuda või liikuda. Inimesed võivad vigastada saada ja materiaalne kahju tekkida.
 - ▶ Pakendage aku pakendisse nii, et see ei saa liikuda.
 - ▶ Kindlustage pakend nii, et see ei saa liikuda.

4.9 Säilitamine

4.9.1 Hekikäärid

⚠ HOIATUS

- Lapsed ei suuda hekikäärdest tulenevaid ohte tuvastada ega hinnata. Lapsed võivad raskesti vigastada saada.
 - ▶ Lükake fiksaatorhoob positsiooni .



- ▶ Võtke aku välja.

- ▶ Lükake noakaitse nii lõikenugade peale, et see katab lõikenoad täielikult ära.
- ▶ Säilitage hekikääre väljaspool laste käeulatust.
- Hekikäärde elektrilised kontaktid ja metallist detailid võivad niiskuse tõttu korrodeeruda. Hekikäärid võib kahjustada saada.
 - ▶ Lükake fiksaatorhoob positsiooni .



- ▶ Võtke aku välja.

- ▶ Säilitage hekikääre puhaste ja kuivadena.

4.9.2 Aku

⚠ HOIATUS

- Lapsed ei suuda akust tulenevaid ohte tuvastada ega hinnata. Lapsed võivad raskesti vigastada saada.
 - ▶ Säilitage akut väljaspool laste käeulatust.
- Aku pole kõigi ümbrusmõjude eest kaitstud. Kui aku on allutatud teatud kindlatele ümbrusmõjudele, siis võib aku kahjustada saada.
 - ▶ Säilitage akut puhta ja kuivana.
 - ▶ Säilitage akut suletud ruumis.
 - ▶ Säilitage akut hekikäärdest ja laadijast eraldi.

- ▶ Säilitage akut elektrit mittejuhtivas pakendis.
- ▶ Säilitage akut temperatuurivahemikus - 10 °C ja + 50 °C vahel.

4.10 Puhastamine, hooldamine ja remontimine

⚠ HOIATUS

- Kui puhastuse, hoolduse või remondi ajal on aku sisse pandud, siis võidakse hekikäärid ettevatsematult sisse lülitada. Inimesed võivad raskesti vigastada saada ja materiaalne kahju tekkida.
 - ▶ Lükake fiksaatorhoob positsiooni .









- ▶ Võtke aku välja.

- Teravtoimelised puhastusvahendid, kõrgsurvepesurid või torkavad esemed võivad hekikääre, lõikenuge või akut kahjustada. Kui hekikääre, lõikenuge või akut ei puhastata õigesti, siis ei pruugi detailid enam õigesti talitleda ja ohutusseadiste toime võidakse tühistada. Inimesed võivad raskesti vigastada saada.
 - ▶ Puhastage hekikääre, lõikenuge ja akut käesolevas kasutusjuhendis kirjeldatud viisil.
- Kui hekikääre, lõikenuge või akut ei hooldata või remondita õigesti, siis ei pruugi detailid enam õigesti talitleda ja ohutusseadiste toime võidakse tühistada. Inimesed võivad raskesti vigastada või surma saada.
 - ▶ Ärge hooldage või remontige hekikääre ja akut ise.
 - ▶ Kui hekikääre või akut tuleb hooldada või remondida: pöörduge STIHLi esindusse.
 - ▶ Hooldage lõikenuge käesolevas kasutusjuhendis kirjeldatud viisil.
- Kasutaja võib ennast lõikenugade puhastamise, hoolduse või remondi ajal teravatel lõikehammastel lõigata. Kasutaja võib vigastada saada.
 - ▶ Kandke vastupidavast materjalist töökindaid.

5 Hekikäärde kasutusvalmis tegemine

5.1 Hekikäärde kasutusvalmis tegemine

Iga kord enne töö algust peate viima läbi järgmised sammud:

- ▶ Tehke kindlaks, et järgmised detailid on ohutusnõuetele vastavas seisundis:
 - Hekikäärid,  4.6.1.
 - Lõikenoad,  4.6.2.
 - Aku,  4.6.3.
- ▶ Kontrollige akut,  9.2.
- ▶ Laadige aku täielikult nii, nagu laadijate STIHL AL 101, 300, 500 kasutusjuhendis kirjeldatud.
- ▶ Puhastage hekikäärid,  14.1.
- ▶ Kontrollige käsitsemiselemente,  9.1.
 - ▶ Kui käsitsemiselementide kontrolli ajal vilguvad akul 3 LEDi punaselt: võtke aku välja ja pöörduge STIHLi esindusse.
Hekikääridel esineb rike.
- ▶ Kui samme ei saa läbi viia: ärge kasutage hekikääre ja pöörduge STIHLi esindusse.

6 Aku laadimine ja LEDid

6.1 Aku laadimine

Laadimisaeg sõltub erinevatest teguritest, nt aku temperatuurist või ümbrustemperatuurist. Tegelik laadimisaeg võib esitatud laadimisajast kõrvale kalduda. Laadimisaeg on esitatud www.stihl.com/charging-times all.

- ▶ Laadige akut laadijate STIHL AL 101, 300, 500 kasutusjuhendis kirjeldatud viisil.

6.2 Laadimisseisundi näitamine

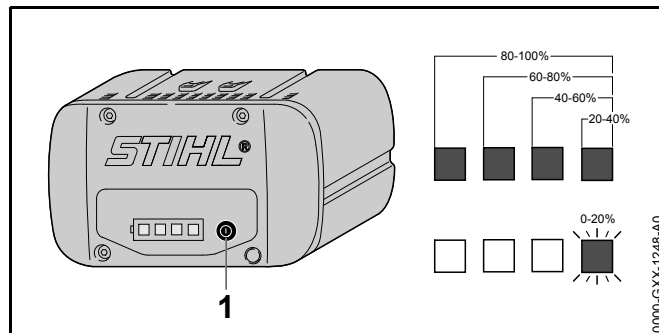

- ▶ Vajutage suruklahvi (1).
LEDid põlevad u 5 sekundit roheliselt ja näitavad laadimisseisundit.
- ▶ Kui parem LED vilgub roheliselt: Laadige akut.

6.3 LEDid akul

LEDid võivad näidata aku laadimisseisundit või rikkeid. LEDid võivad roheliselt või punaselt põleda või vilkuda.

Kui LEDid põlevad või vilguvad roheliselt, siis näidatakse laadimisseisundit.

- ▶ Kui LEDid põlevad või vilguvad punaselt: kõrvaldage rikked,  17.
Hekikäärdes või akus esineb rike.

7 Aku sissepanemine ja väljavõtmine

7.1 Aku sissepanemine

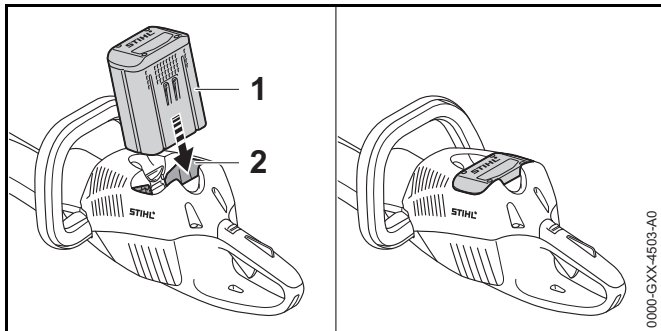

- ▶ Vajutage aku (1) lõpuni akušahti (2).
Aku (1) fikseerub klõpsuga.

7.2 Aku väljavõtmine

- ▶ Asetage hekikäärید tasasele pinnale.

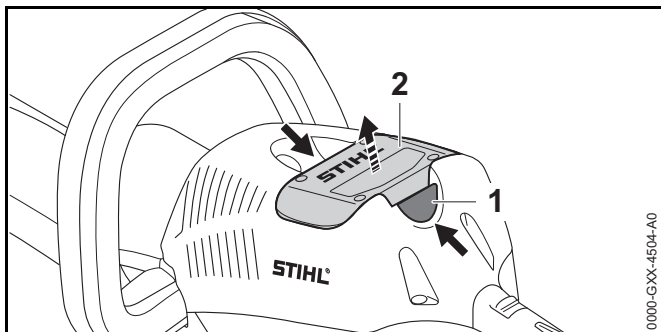

- ▶ Vajutage mõlemat tõkestushooba (1).
Aku (2) on lahti lukustatud ja selle saab välja võtta.

8 Hekikäärید sisselülitamine ja väljalülitamine

8.1 Hekikäärید sisselülitamine

⚠ HOIATUS

Hekikäärید kiirendavad ja lõikenoad liiguvad sõltumata järjekorrast, milles lülituslooka ning lülitushooba vajutatakse. Kui esmalt vajutatakse lülitushooba ja seejärel lülituslooka, siis võib kasutaja hekikäärید üle kontrolli kaotada. Kasutaja võib raskesti vigastada saada.

- ▶ Vajutage esmalt lülituslooka ja siis lülitushooba.

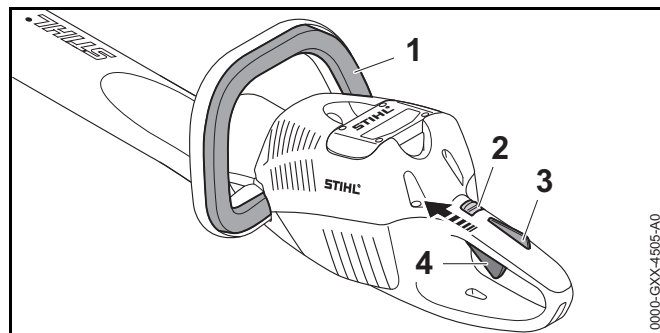

- ▶ Vajutage lülituslooka (1) ja hoidke vajutatult.
- ▶ Lükake fiksaatorhoob (2) pöidlaga positsiooni .
- ▶ Vajutage käega lülitushoova riivi (3) ja hoidke vajutatult.
- ▶ Vajutage nimetissõrmega lülitushooba (4) ja hoidke vajutatult.
Hekikäärید kiirendavad ja lõikenoad liiguvad.

Mida kaugemale on lülitushoob vajutatud, seda kiiremini lõikenoad liiguvad.

8.2 Hekikäärید väljalülitamine



- ▶ Laske lülituslook, lülitushoob ja lülitushoova riiv lahti.
- ▶ Oodake, kuni lõikenoad u 1 sekundi möödudes enam ei liigu.

- ▶ Kui lõikenoad liiguvad u 1 sekundi möödudes jätkuvalt: võtke aku välja ja pöörduge STIHLi esindusse. Hekikäärde on defektsed.
- ▶ Lükake fiksaatorhoob positsiooni .

9 Hekikäärde ja aku kontrollimine

9.1 Käsitsemiselementide kontrollimine

Fiksaatorhoob, lülitushoova riiv ja lülitushoob

- ▶ Võtke aku välja.
- ▶ Lükake fiksaatorhoob positsiooni .
- ▶ Proovige lülitushooba vajutada ilma lülitushoova riivi vajutamata.
- ▶ Kui lülitushooba saab vajutada: ärge kasutage hekikääre ja pöörduge STIHLi esindusse. Fiksaatorhoob või lülitushoova riiv on defektsed.
- ▶ Lükake fiksaatorhoob positsiooni .
- ▶ Vajutage lülitushoova riivi ja hoidke vajutatult.
- ▶ Vajutage lülitushooba.
- ▶ Laske lülitushoob ja lülitushoova riiv lahti.
- ▶ Kui lülitushoob või lülitushoova riiv liigub raskelt või ei vetru lähteasendisse tagasi: ärge kasutage hekikääre ja pöörduge STIHLi esindusse. Lülitushoob või lülitushoova riiv on defektne.

Lülituslook

- ▶ Võtke aku välja.
- ▶ Vajutage lülituslooka ja laske jälle lahti.
- ▶ Kui lülituslook liigub raskelt või ei vetru lähteasendisse tagasi: ärge kasutage hekikääre ja pöörduge STIHLi esindusse. Lülituslook on defektne.

Hekikäärde sisselülitamine

- ▶ Pange aku sisse.
- ▶ Vajutage lülituslooka ja laske jälle lahti.

- ▶ Kui lõikenoad liikusid või liiguvad: ärge kasutage hekikääre ja pöörduge STIHLi esindusse. Lülitushoob on defektne.
- ▶ Vajutage lülitushoova riivi ja hoidke vajutatult.
- ▶ Vajutage lülitushooba ja hoidke vajutatult.
- ▶ Kui lõikenoad liiguvad: ärge kasutage hekikääre ja pöörduge STIHLi esindusse. Lülituslook on defektne.
- ▶ Vajutage lülituslooka ja hoidke vajutatult. Lõikenoad liiguvad.
- ▶ Kui 3 LEDi vilguvad punaselt: võtke aku välja ja pöörduge STIHLi esindusse. Hekikäärde esineb rike.
- ▶ Laske lülituslook lahti. U 1 sekundi möödudes lõikenoad enam ei liigu.
- ▶ Kui lõikenoad liiguvad u 1 sekundi möödudes jätkuvalt: võtke aku välja ja pöörduge STIHLi esindusse. Hekikäärde on defektsed.

9.2 Aku kontrollimine

- ▶ Vajutage akul suruklahvi. LEDid põlevad või vilguvad.
- ▶ Kui LEDid ei põle või ei vilgu: ärge kasutage akut ja pöörduge STIHLi esindusse. Akul esineb rike.

10 Hekikääridega töötamine

10.1 Hekikäärde hoidmine ja juhtimine

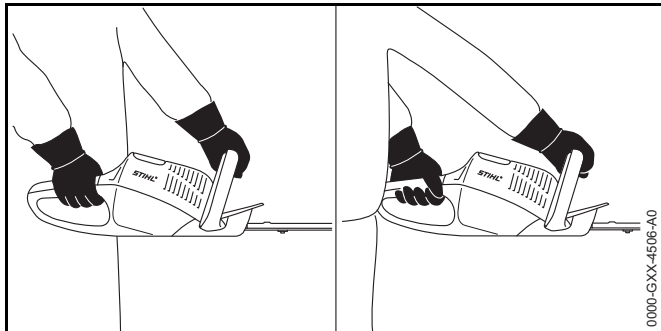

- ▶ Hoidke hekikääre ühe käega juhtkäepidemest kinni nii, et põial hoiab juhtkäepideme ümbert kinni.
- ▶ Hoidke hekikääre teise käega lookkäepidemest kinni nii, et põial hoiab lookkäepideme ümbert kinni.

10.2 Lõikamine

- ▶ Eemaldage paksud oksad või oksaharud oksakäärde või mootorsaega.

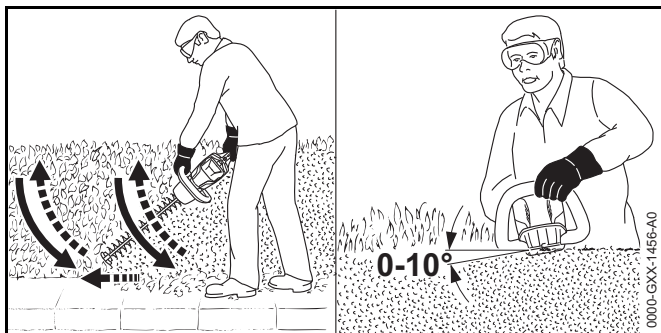

- ▶ Juhtige hekikääre heki ühel küljel kaarjalt altpoolt ülespoole ja lõigake hekki.
- ▶ Langetage hekikääre hekki lõikamata.
- ▶ Kõndige aeglaselt ja kontrollitult edaspidi.

- ▶ Juhtige hekikääre uuesti kaarjalt altpoolt ülespoole ja lõigake hekki.
- ▶ Lõigake heki teist külge samal viisil.
- ▶ Pange lõikenuga heki ülaküljel 0° kuni 10° nurga all kohale.
- ▶ Juhtige hekikääre horisontaalselt ja kaarjalt edasi-tagasi ning lõigake hekki.
- ▶ Kui lõikevõimsus väheneb: teritage lõikenuge.

11 Pärast tööd

11.1 Pärast tööd

- ▶ Lülitage hekikäärid välja, lükake fiksaatorhoob positsiooni  ja võtke aku välja.
- ▶ Kui hekikääril on märjad: laske hekikääridel ära kuivada.
- ▶ Puhastage hekikääril.
- ▶ Puhastage lõikenoad.
- ▶ Lükake noakaitse nii lõikenoa peale, et see katab lõikenoa täielikult ära.
- ▶ Puhastage aku.

12 Transportimine

12.1 Hekikäärde transportimine

- ▶ Lülitage hekikääril välja, lükake fiksaatorhoob positsiooni  ja võtke aku välja.
- ▶ Lükake noakaitse nii lõikenoa peale, et see katab lõikenoa täielikult ära.
- ▶ Kandke hekikääre ühe käega lookkäepidemest nii, et lõikenoad on tahapoole suunatud.
- ▶ Kui hekikääre transportitakse sõidukis: tehke kindlaks, et hekikääril ei saa ümber kukkuda ega liikuda.

12.2 Aku transportimine

- ▶ Lülitage hekikäärid välja, lükake fiksaatorhoob positsiooni  ja võtke aku välja.
- ▶ Tehke kindlaks, et aku on ohutusnõuetele vastavas seisundis.
- ▶ Pakendage aku nii, on täidetud järgmised tingimused:
 - Pakend on elektriliselt mittejuhtiv.
 - Aku ei saa pakendis liikuda.
- ▶ Kindlustage pakend nii, et see ei saa liikuda.

Aku allub ohtlike kaupade transportimise nõuetele. Aku on UN 3480 (liitiumioonakud) kohaselt liigitatud ja seda kontrolliti vastavalt ÜRO käsiraamatu Kontrollimised ja kriteeriumid osa III alalõigule 38.3.

Transpordieeskirjad on esitatud www.stihl.com/safety-data-sheets all.

13 Säilitamine

13.1 Hekikäärde säilitamine

- ▶ Lülitage hekikäärid välja, lükake fiksaatorhoob positsiooni  ja võtke aku välja.
- ▶ Lükake noakaitse nii lõikenoa peale, et see katab lõikenoa täielikult ära.
- ▶ Säilitage hekikääre nii, on täidetud järgmised tingimused:
 - Hekikäärid on väljaspool laste käeulatust.
 - Hekikäärid on puhtad ja kuivad.

13.2 Aku säilitamine

STIHL soovib säilitada akut laadimisseisundis 40 % kuni 60 % (2 roheliselt põlevat LEDi) vahemikus.

- ▶ Säilitage akut nii, on täidetud järgmised tingimused:
 - Aku on väljaspool laste käeulatust.
 - Aku on puhas ja kuiv.
 - Aku on suletud ruumis.
 - Aku on hekikäärdest ja laadijast eraldi.
 - Aku on elektrit mittejuhtivas pakendis.

- Aku on temperatuurivahemikus - 10 °C ja + 50 °C vahel.

14 Puhastamine

14.1 Hekikäärde puhastamine

- ▶ Lülitage hekikäärid välja, lükake fiksaatorhoob positsiooni  ja võtke aku välja.
- ▶ Puhastage hekikääre niiske lapiga või STIHLi vaigulahustiga.

14.2 Lõikenugade puhastamine

- ▶ Lülitage hekikäärid välja, lükake fiksaatorhoob positsiooni  ja võtke aku välja.
- ▶ Pihustage lõikenoad mõlemalt küljelt STIHLi vaigulahustiga sisse
- ▶ Pange aku sisse.
- ▶ Lülitage hekikäärid 5 sekundiks sisse. Lõikenoad liiguvad. STIHLi vaigulahusti jaotub ühtlaselt.

14.3 Aku puhastamine

- ▶ Puhastage aku niiske lapiga.

15 Hooldamine

15.1 Lõikenugade teritamine

STIHL soovib lasta lõikenuge teritada STIHLi esinduses.

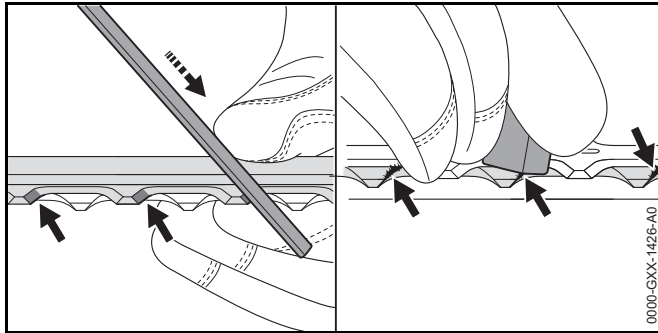

- ▶ Teritage ülemise lõikenoa kõiki lõiketeri STIHLi lapikviiliga ühe edaspidiliigutusega. Pidage seejuures teritusnurgast kinni,  18.2.
- ▶ Pöörake hekikäärid ümber.
- ▶ Teritage ülejäänud lõiketerad.
- ▶ Eemaldage kõigilt lõiketeradelt altpoolt kraatid.
- ▶ Pöörake hekikäärid ümber.
- ▶ Eemaldage ülejäänud lõiketeradelt kraatid.
- ▶ Eemaldage viilimisel tekkinud tolm niiske lapiga.
- ▶ Pihustage lõikenoad mõlemalt küljelt STIHLi vaigulahustiga sisse
- ▶ Lülitage hekikäärid 5 sekundiks sisse. Lõikenoad liiguvad. STIHLi vaigulahusti jaotub ühtlaselt.
- ▶ Kui esineb ebaselgusi: pöörduge STIHLi esindusse.

16 Remontimine

16.1 Hekikäärde ja aku remontimine

Kasutaja ei saa hekikääre, lõikenuge ja akut ise remontida.

- ▶ Kui hekikäärid või lõikenoad on kahjustatud: ärge kasutage hekikääre ja pöörduge STIHLi esindusse.
- ▶ Kui aku on defektne või kahjustatud: asendage aku.

17 Rikete kõrvaldamine

17.1 Hekikäärde või aku rikete kõrvaldamine

Rike	LEDid akul	Põhjus	Abinõu
Sisselülitamisel hekikäärde ei käivitu.	1 LED vilgub roheliselt.	Aku laadimisseisund liiga madal.	▶ Laadige akut nii, nagu laadijate STIHL AL 101, 300, 500 kasutusjuhendis kirjeldatud.
	1 LED põleb punaselt.	Aku on liiga soe või liiga külm.	▶ Võtke aku välja. ▶ Laske akul maha jahtuda või soojeneda.
	3 LEDi vilguvad punaselt.	Hekikäärde esineb rike.	▶ Võtke aku välja. ▶ Puhastage elektrilised kontaktid akušahtis. ▶ Pange aku sisse. ▶ Lülitage hekikäärde sisse. ▶ Kui 3 LEDi vilguvad jätkuvalt punaselt: pöörduge STIHLi esindusse.
		Lõikenoad liiguvad raskelt.	▶ Pihustage lõikenoad mõlemalt küljelt STIHLi vaigulahustiga sisse ▶ Kui 3 LEDi vilguvad jätkuvalt punaselt: ärge kasutage hekikääre ja pöörduge STIHLi esindusse.
	3 LEDi põlevad punaselt.	Hekikäärde on liiga soojad.	▶ Võtke aku välja. ▶ Laske hekikäärde maha jahtuda.
	4 LEDi vilguvad punaselt.	Akul esineb rike.	▶ Võtke aku välja ja pange uuesti sisse. ▶ Lülitage hekikäärde sisse. ▶ Kui 4 LEDi vilguvad jätkuvalt punaselt: ärge kasutage akut ja pöörduge STIHLi esindusse.
		Elektriühendus on hekikäärde ja aku vahel katkenud.	▶ Võtke aku välja. ▶ Puhastage elektrilised kontaktid akušahtis. ▶ Pange aku sisse.
		Hekikäärde või aku on niisked.	▶ Laske hekikäärde või akul kuivada.
Hekikäärde lülituvad käitamisel välja.	3 LEDi põlevad punaselt.	Hekikäärde on liiga soojad.	▶ Võtke aku välja. ▶ Laske hekikäärde maha jahtuda.

Rike	LEDid akul	Põhjus	Abinõu
		Esineb elektriline rike.	<ul style="list-style-type: none"> ▶ Võtke aku välja ja pange uuesti sisse. ▶ Lülitage hekikääd sisse.
Hekikäärde käitusaeg on liiga lühike.		Aku pole täielikult laetud.	▶ Laadige aku täielikult nii, nagu laadijate STIHL AL 101, 300, 500 kasutusjuhendis kirjeldatud.
		Aku eluiga on ületatud.	▶ Asendage aku.

18 Tehnilised andmed

18.1 Hekikärid STIHL HSA 66, HSA 86

HSA 66

- Lubatud akud:
 - STIHL AP
 - STIHL AR
- Kaal akuta: 3,1 kg

HSA 86

- Lubatud akud:
 - STIHL AP
 - STIHL AR
- Kaal akuta:
 - HSA 86, löikepikkus 450 mm: 3,0 kg
 - HSA 86, löikepikkus 620 mm: 3,3 kg

18.2 Lõikenoad

HSA 66

- Hambavahe: 30 mm
- Lõikepikkus: 500 mm
- Teritusnurk: 35°

HSA 86

- Hambavahe: 33 mm
- Lõikepikkus: 450 mm või 620 mm
- Teritusnurk: 45°

18.3 Aku STIHL AP

- Aku-tehnoloogia: liitium-ioon
- Pinge: 36 V

- Mahutavus Ah: vt võimsussilt
- Energiasisaldus Wh: vt võimsussilt
- Kaal kg: vt võimsussilt
- Lubatud temperatuurivahemik kasutamiseks ja säilitamiseks: - 10 °C kuni + 50 °C

18.4 Heliväärtused ja vibratsiooniväärtused

HSA 66, HSA 86

STIHL soovib kuulmekaitset kanda.

- Helirõhutase L_{pA} mõõdetud EN 60745-2-15 järgi: 83 dB(A). Helirõhutaseme K-väärtus on 2,5 dB(A).
- Helivõimsustase L_{WA} mõõdetud EN 60745-2-15 järgi: 94 dB(A). Helivõimsustaseme K-väärtus on 2,5 dB(A).
- Vibratsiooniväärtus a_{HV} mõõdetud EN 60745-2-15 järgi
 - Juhtkäepide: 2,3 m/s². Vibratsiooniväärtuse K-väärtus on 2,0 m/s².
 - Lookkäepide: 3,7 m/s². Vibratsiooniväärtuse K-väärtus on 2,0 m/s².

Esitatud vibratsiooniväärtused mõõdeti normitud kontrollmeetodi alusel ja neid saab kasutada elektriseadmete võrdlemiseks. Tegelikult tekkivad vibratsiooniväärtused võivad kasutusviisist sõltuvalt esitatud väärtustest kõrvale kalduda. Esitatud vibratsiooniväärtusi saab kasutada vibratsioonikoormuse esmaseks hindamiseks. Tegelikku vibratsioonikoormust tuleb hinnata. Seejuures võib võtta arvesse ka aegu, mil elektriseade on välja lülitatud, ja aegu, mil see on sisse lülitatud, kui töötab ilma koormuseta.

18.5 REACH

REACH tähistab EÜ määrust kemikaalide registreerimise, hindamise ja heakskiidu kohta.

Informatsioon REACH määruse täitmise kohta on esitatud www.stihl.com/reach all.

19 Varuosad ja tarvikud

19.1 Varuosad ja tarvikud

STIHL® Need sümboolid tähistavad STIHLi originaalvaruosi ja STIHLi originaaltarvikuid.

STIHL soovib kasutada STIHLi originaalvaruosi ja STIHLi originaaltarvikuid.

STIHLi originaalvaruosad ja STIHLi originaaltarvikud on saadaval STIHLi esinduses.

20 Utiliseerimine

20.1 Hekikäärde ja aku utiliseerimine

Informatsiooni saate utiliseerimise kohta STIHLi esindusest.

- Utiliseerige hekikäärid, aku, tarvikud ja pakend eeskirjade kohaselt ning keskkonnasõbralikult.

21 EL vastavusdeklaratsioon

21.1 Hekikäärid STIHL HSA 66, HSA 86

ANDREAS STIHL AG & Co. KG
Badstraße 115
D-71336 Waiblingen
Saksamaa

deklareerib ainuisikuliselt vastutades, et

- Koostevii: Aku-hekikäärid
- Tehasemark: STIHL
- Tüüp: HSA 66, HSA 86
- Seeriatunnus: 4851

vastavad direktiivide 2011/65/EL, 2006/42/EÜ, 2014/30/EL ja 2000/14/EÜ asjaomastele sätetele ja on välja töötatud ning valmistatud kooskõlas järgmiste normide vastaval tootmiskuupäeval kehtivate versioonidega: EN 55014-1, EN 55014-2, EN 60745-1 ja EN 60745-2-15.

Kohaldatud vastavushindamise meetod vastavalt direktiivi 2000/14/EÜ lisale V.

HSA 66, HSA 86

- Mõõdetud helivõimsustase: 94 dB(A)
- Garanteeritud helivõimsustase: 96 dB(A)

Tehnilisi dokumente säilitatakse ANDREAS STIHL AG & Co. KG Produktzulassung osakonnas.

Ehitusaasta, valmistamisriik ja masina number on hekikäärdele märgitud.

Waiblingen, 1.03.2017

ANDREAS STIHL AG & Co. KG

p. p.

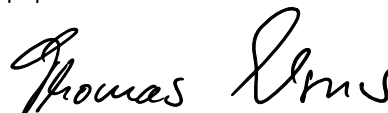

Thomas Elsner, tootehalduse ja teenuste juht

22 Elekritööriistade üldised ohutusjuhised

22.1 Sissejuhatus

Käesolevas peatükis taasesitatakse normis EN/IEC 60745 käsijuhtimisega mootorkäitusega elektritööriistade kohta eelformuleeritud üldised ohutusjuhised.

STIHL peab need tekstid ära trükkima.

"Elektrialane ohutus" all esitatud elektrilöögi vältimist puudutavad ohutusjuhised pole STIHLi akutoodetele kohaldatavad.

HOIATUS

Lugege kõiki ohutusjuhiseid ja korraldusi. Hooletused ohutusjuhistest ning korraldustest kinnipidamisel võivad põhjustada elektrilööki, tulekahju ja/või raskeid vigastusi. **Hoidke kõiki ohutusjuhiseid ja korraldusi tulevikuks alal.**

Ohutusjuhistes kasutatav mõiste „elektriõriist“ kehtib võrgukäitusega elektriõriistade (võrgujuhtmega) ja akukäitusega elektriõriistade (võrgujuhtmeta) kohta.

22.2 Ohutus töökohal

- Hoidke oma tööpiirkond puhas ja hästi valgustatud.** Korratud või valgustamata tööpiirkonnad võivad põhjustada õnnetusi.
- Ärge töötage elektriõriistaga plahvatusohtlikus ümbruskonnas, milles leidub süttimisohtlikke vedelikke, gaase või tolme.** Elektriõriistad tekitavad sädemeid, mis võivad tolmu või auru põlema süüdata.
- Hoidke lapsed ja teised isikud elektriõriista kasutamisel eemal.** Tähelepanu kõrvalejuhtimisel võite seadme üle kontrolli kaotada.

22.3 Elektrialane ohutus

- Elektriõriista ühenduspistik peab pistikupessa sobima.** Pistikut ei tohi ühelgi viisil muuta. Ärge kasutage adapterpistikuid koos kaitsemaandusega elektriõriistadega. Muutmata pistikud ja sobivad pistikupesad vähendavad elektrilöögi riski.
- Vältige kehalist kontakti torude, küttesüsteemide, pliitide, külmkappide jms maandatud pindadega.** Kui Teie keha on maandatud, siis valitseb elektrilöögi risk.
- Kaitske elektriõriistu vihma ja niiskuse eest.** Vee tungimine elektriõriista suurendab elektrilöögi riski.
- Ärge kasutage juheta otstarbel nagu elektriõriista kandmiseks, üles riputamiseks või pistikupesast pistiku väljatõmbamiseks.** Kaitske juheta kuumuse, õli, teravate servade ning liikuvate seadmeosade eest. Kahjustatud või sasiitud juhtmed suurendavad elektrilöögi riski.

- Kui töötate elektriõriistaga õues, siis kasutage üksnes välitingimustesse sobivaid pikendusjuhtmeid.** Välitingimustesse sobiva pikendusjuhtme kasutamine vähendab elektrilöögi riski.
- Kui elektriõriista käitamist pole võimalik niiskes ümbruskonnas vältida, siis kasutage rikkevoolu-kaitaselülitit.** Rikkevoolu-kaitaselüliti kasutamine vähendab elektrilöögi riski.

22.4 Inimeste ohutus

- Olge tähelepanelik, pidage oma tegevust silmas ja käige töötamisel elektriõriistaga mõistlikult ümber.** Ärge kasutage elektriõriista, kui olete väsinud või uimastite, alkoholi või ravimite mõju all. Hetkeline tähelepanematus võib põhjustada elektriõriista kasutamisel tõsiseid vigastusi.
- Kandke isiklikku kaitsevarustust ja alati kaitseprille.** Isikliku kaitsevarustuse nagu tolmu maski, libisemiskindlate turvajalatsite, kaitsekiivri või kuulmekaitsme kandmine, vastavalt elektriõriista liigile ning kasutusele, vähendab vigastuste riski.
- Vältige etteavatsematut käikuvõtmist. Veenduge, et elektriõriist on enne voolutoite ja/või aku külgeühendamist, ülesvõtmist või kandmist välja lülitatud.** Kui hoiate elektriõriista kandmisel sõrme lülilil või ühendate sisselülitatud seadme voolutoitega, siis võib see õnnetusi põhjustada.
- Eemaldage enne elektriõriista sisselülitamist seadistustõriistad ning nutrivõtmed.** Pöörleva seadmeosa sisemuses paiknev õriist või võti võib vigastusi põhjustada.
- Vältige ebaharilikku kehahoiakut. Hoolitsege stabiilse seisuasendi eest ja hoidke alati tasakaalu.** Seeläbi saate elektriõriista ootamatutes olukordades paremini kontrollida.
- Kandke sobivat riietust. Ärge kandke avarat riietust ega ehteid.** Hoidke juuksed ja riietus pöörlevatest detailidest eemale. Avar riietus, ehted või pikad juuksed võidakse liikuvate detailide poolt kaasa haarata.

- g) Kui saab monteerida seadiseid tolmu äraimamiseks ja tolmu kinnipüüdmiseks, siis tuleb need külge ühendada ning neid õigesti kasutada. Tolmuimustusüsteemi kasutamine võib vähendada tolmust tingitud ohte.
- h) **Ärge uskuge pimesi ohutusse ega eirake elektritööriista ohutusreegleid ka siis, kui olete paljukordse kasutuse tõttu elektritööriistaga tuttav.** Tähelepanematu tegutsemine võib põhjustada sekundi murdosa jooksul raskeid vigastusi.

22.5 Elektritööriista kasutamine ja käsitsemine

- a) **Ärge koormake seadet üle.** Kasutage töötamisel antud töö jaoks ettenähtud elektritööriista. Sobiva elektritööriistaga töötate paremini ja ohutumalt ettenähtud võimsusvahemiku piires.
- b) **Ärge kasutage defektse lülitiga elektritööriista.** Elektritööriist, mida ei saa enam sisse või välja lülitada, on ohtlik ning tuleb ära remontida.
- c) **Tõmmake pistik pistikupesast välja ja/või eemaldage äravõetav aku enne seadme seadistamist, rakendustööriistade vahetamist või elektritööriista ärapanemist.** See ettevaatusmeede vähendab elektritööriista ettekavatsematu käivitumise ohtu.
- d) **Ladustage mittekasutatavaid elektritööriistu lastele kättesaamatult.** Ärge laske seadet kasutada inimestel, kes seda ei tunne või pole käesolevaid korraldusi läbi lugenud. Elektritööriistad on ohtlikud, kui neid kasutavad kogenematud isikud.
- e) **Hoolitsege elektritööriistade ja rakendustööriistade eest hästi.** Kontrollige, kas liikuvad detailid talitlevad laitmatult ega kiilu kinni, kas esineb murdunud või kahjustatud detaile nii, et elektritööriista talitus on piiratud. Laske kahjustatud detailid enne elektritööriista kasutamist remontida. Paljude õnnetuste põhjus peitub halvasti hooldatud elektritööriistades.
- f) **Hoidke lõiketööriistad teravad ja puhtad.** Hästi hoolitsetud teravate lõikeservadega lõiketööriistad kiiluvad vähem kinni ja neid on lihtsam juhtida.

- g) **Kasutage elektritööriista, tarvikuid, kasutustööriistu jms vastavalt käesolevatele korraldustele.** Arvestage seejuures töötingimustega ning teostatava tegevuse iseloomuga. Elektritööriistade kasutamine muudeks kui ettenähtud rakendusteks võib põhjustada ohtlikke olukordi.
- h) **Hoidke käepidemed ja hoidepinnad kuivad, puhtad ja õlining määrdevabad.** Libedad käepidemed ja hoidepinnad ei võimalda elektritööriista ettenägematutes olukordades kindlalt käsitseda ning kontrollida.

22.6 Akutööriista kasutamine ja käsitsemine

- a) **Laadige akusid ainult tootja poolt soovitatud laadijatega.** Teatud kindlat liiki akude laadimiseks ettenähtud laadijate tõttu valitseb muude akudega kasutamisel tuleoht.
- b) **Kasutage elektritööriistades ainult nende jaoks ettenähtud akusid.** Muude akude kasutamine võib põhjustada vigastusi või tuleohtu.
- c) **Ärge laske bürooklambritel, müntidel, võtmetel, naeltel, kruvidel ja muudel väikestel metallesemetel, mis võivad põhjustada kontaktide sildamist, akude lähedusse sattuda.** Aku kontaktide lühistumise tagajärjeks võivad olla põletused või tulekahju.
- d) **Vale kasutamise korral võib vedelik akust välja tungida.** Vältige sellega kokku puutumist. Loputage juhusliku kokkupuute korral veega ära. Pöörduge silma sattunud vedeliku korral abi saamiseks täiendavalt arsti poole. Väljatungiv akurvedelik võib põhjustada nahaärritusi või põletusi.
- e) **Ärge kasutage kahjustatud või muudetud akut.** Kahjustatud või muudetud akud võivad käituda ettenägematul viisil ja põhjustada tulekahju, plahvatust või vigastusohtu.
- f) **Ärge allutage akut tulele ega kõrgete temperatuuridele.** Tuli või temperatuurid üle 130 °C (265 °F) võivad põhjustada plahvatuse.

- g) **Järgige kõiki korraldusi laadimise kohta ja ärge laadige akut või akutööriista kunagi väljaspool kasutusjuhendis esitatud temperatuurivahemikku.** Vale laadimine või laadimine väljaspool lubatud temperatuurivahemikku võib aku hävitada või tulekahju ohtu suurendada.

22.7 Teenindus

- a) **Laske elektritööriista remontida ainult kvalifitseeritud erialapersonalil ja ainult originaalvaruosadega.** Sellega tagatakse elektritööriista ohutuse säilimine.
- b) **Ärge hooldage kunagi kahjustamata akusid.** Kogu akude hooldust peaks teostama tootja või volitatud klienditeenindus.

22.8 Hekikäride ohutusjuhised

- **Hoidke kõik kehaosad lõikenoast eemal. Ärge üritage töötava noa korral lõigatud materjali eemaldada või lõigatavat materjali kinni hoida. Eemaldage kinnikiilunud lõigatud materjali ainult väljalülitatud seadme korral.** Hetkeline tähelepanematus võib põhjustada hekikäride kasutamisel raskeid vigastusi.
- **Kandke hekikääre seisva noa korral käepidemest. Tõmmake helikäride transportimisel või ladustamisel alati kaitsekate peale.** Seadmega hoolikal ümberkäimisel välditakse noast põhjustatavat vigastusohtu.
- **Hoidke elektritööriista isoleeritud hoidepindadest, sest lõikenuga võib peidetud juhtmetega kokku puutuda.** Lõikenoa kokkupuutel pinge all oleva juhtmega võivad seadme metallosad pinge alla sattuda ning elektrilööki põhjustada.

Turinys

1	Pratarmė	169	9.1	Patikrinti valdymo elementus	180
2	Apie šią naudojimo instrukciją	169	9.2	Akumuliatorių patikrinti	180
2.1	Galiojantys dokumentai	169	10	Dirbti su gyvatvorių žirkėmis	181
2.2	Perspėjimų tekste žymėjimas	170	10.1	Gyvatvorių žirklių laikymas ir valdymas	181
2.3	Simboliai tekste	170	10.2	Genėjimas	181
3	Apžvalga	170	11	Po darbo	181
3.1	Gyvatvorių žirkles ir akumulatorius	170	11.1	Po darbo	181
3.2	Simboliai	171	12	Pernešimas	181
4	Saugumo nurodymai	171	12.1	Gyvatvorių žirklių transportavimas	181
4.1	Ispėjamieji simboliai	171	12.2	Akumulatoriaus pervežimas	182
4.2	Numatytoji paskirtis	172	13	sandėliuojate	182
4.3	Reikalavimai naudotojui	172	13.1	Gyvatvorių žirklių laikymas	182
4.4	Drabužiai ir įranga	173	13.2	Akumulatoriaus laikymas	182
4.5	Darbo vieta ir aplinka	173	14	Valymas	182
4.6	Saugi būklė	174	14.1	Gyvatvorių žirklių valymas	182
4.7	Darbo metu	175	14.2	Peilio valymas	182
4.8	Pernešimas	176	14.3	Akumulatoriaus valymas	182
4.9	sandėliuojate	176	15	Priežiūra	183
4.10	Valymas, priežiūra ir remontas	177	15.1	Peilio aštrinimas	183
5	Gyvatvorių žirkles paruošti darbui	178	16	Remontas	183
5.1	Gyvatvorių žirklių paruošimas darbui	178	16.1	Gyvatvorių žirklių ir akumulatoriaus remontas	183
6	Akumulatoriaus įkrovimas ir diodai	178	17	Gedimų šalinimas	184
6.1	Akumulatoriaus įkrovimas	178	17.1	Gyvatvorių žirklių arba akumulatoriaus gedimų šalinimas	184
6.2	Patikrinti įkrovimo būseną	178	18	Techniniai daviniai	186
6.3	Šviesos diodai ant akumulatoriaus	178	18.1	Gyvatvorių žirkles STIHL HSA 66, HSA 86	186
7	Akumulatoriaus įdėjimas ir išėmimas	179	18.2	Peilis	186
7.1	Akumulatoriaus įdėjimas	179	18.3	Akumulatorius STIHL AP	186
7.2	Akumuliatorių išimti	179	18.4	Triukšmo lygio ir vibracijos vertės	186
8	Gyvatvorių žirklių įjungimas ir išjungimas	179	18.5	REACH	186
8.1	Gyvatvorių žirkles įjungti	179	19	Atsarginės dalys ir priedai	187
8.2	Gyvatvorių žirkles išjungti	179	19.1	Atsarginės dalys ir priedai	187
9	Patikrinti gyvatvorių žirkles ir akumuliatorių	180			

Ši naudojimo instrukcijos autorinės teisės yra saugomos. Visos teisės saugomos, ypač dauginimo, vertimo ir apdorojimo su elektroninėmis sistemomis teisės.

20 Utilizavimas	187
20.1 Gyvatvorių žirklių ir akumulatoriaus utilizavimas ..	187
21 ES- atitikties sertifikatas	187
21.1 Gyvatvorių žirklys STIHL HSA 66, HSA 86	187
22 Bendri saugumo nurodymai elektriniams įrenginiams	187
22.1 Įvadas	187
22.2 Saugi darbo vieta	188
22.3 Elektros saugumas	188
22.4 Asmenų saugumas	188
22.5 Elektrinio įrankio naudojimas ir priežiūra	189
22.6 Akumulatorinio įrenginio naudojimas ir priežiūra ..	189
22.7 Servisas	190
22.8 Saugumo nurodymai dirbant su gyvatvorių karpymo žirkėmis	190

1 Pratarmė

Gerb. pirkėjai,

džiaugiamės, kad pasirinkote STIHL produkciją. Projektuodami ir gamindami produktus orientuojamės į aukščiausią kokybę ir savo klientų poreikius. Taigi produktai ypač patikimi, net kai reikalavimai nepaprastai dideli.

Daug dėmesio STIHL skiria ir klientų aptarnavimo klausimams. Mūsų specializuotose prekybos vietose kompetentingi darbuotojai pakonsultuos jus ir supažindins su gaminiais, bus pasirūpinta visapuse technine priežiūra.

Dėkojame, kad pasitikite mumis, ir linkime sėkmingai naudotis įsigytu STIHL gaminiu.



Dr. Nikolas Stihl

Svarbu! PERSKAITYTI PRIEŠ NAUDOJIMĄ IR IŠSAUGOTI.

2 Apie šią naudojimo instrukciją

2.1 Galiojantys dokumentai

Galioja vietiniai saugumo reikalavimai.

- ▶ Prie šios naudojimo instrukcijos esančius dokumentus perskaityti, įsidėmėti ir saugoti:
 - akumulatoriaus STIHL AR naudojimo instrukciją
 - "Dėklo prie diržo AP su jungimo laidu" naudojimo instrukciją
 - Saugaus darbo nurodymus akumulatoriui STIHL AP
 - Įkroviklių STIHL AL 101, 300, 500 naudojimo instrukcija

- Saugos informacijai STIHL akumulatoriams ir gaminams su įmontuotu akumulatoriumi: www.stihl.com/safety-data-sheets

2.2 Perspėjimų tekste žymėjimas

! ISPEJIMAS

Nuoroda apie pavojus, kurie gali sukelti sunkius ar mirtinus sužeidimus

- ▶ Išvardintos priemonės gali padėti išvengti sunkių sužeidimų ar mirties atvejų.

PRANESIMAS

Nuroda apie galimus pavojus, kurie gali padaryti turčinę žalą.

- ▶ Išvardintos priemonės gali padėti išvengti turčinės žalos.

2.3 Simboliai tekste

- ☞ Šis simbolis nukreipia į skyrių šioje instrukcijoje.

3 Apžvalga

3.1 Gyvatvorių žirklys ir akumulatorius

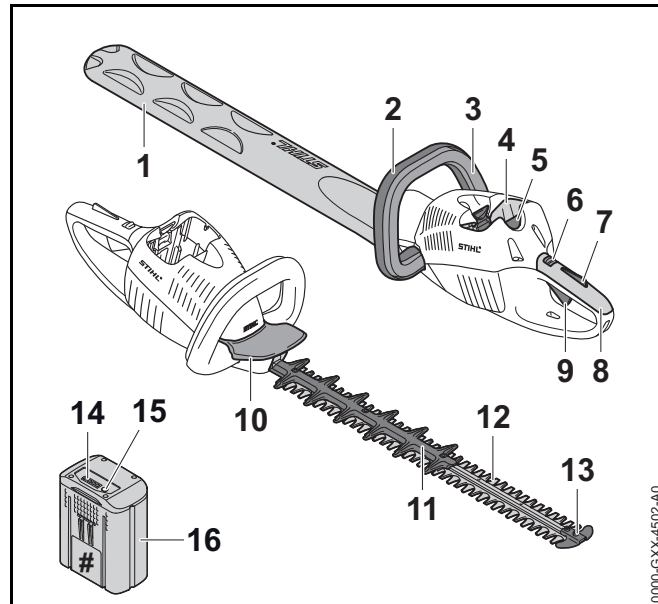

1 Peilio apsauga

Peilio apsauga apsaugo nuo kontakto su peiliais.

2 Lanko formos rankena

Lanko formos rankena yra naudojama gyvatvorių žirklių valdymui ir nešimui.

3 Perjungimo rankenėlė

Perjungimo rankenėlė kartu su jungikliu įjungia ir išjungia gyvatvorių žirkles.

4 Akumulatoriaus dėklas

Į akumulatoriaus dėklą dedamas akumulatorius.

5 Fiksavimo klavišas

Fiksavimo klavišas užfiksuoja akumulatorių dėkle.

6 Fiksavimo svirtis

Fiksatorius užfiksuoja kartu su apsauginiu jungiklio klavišu jungiklį.

7 Apsauginis klavišas

Apsauginis jungiklio klavišas užfiksuoja kartu su fiksiatoriumi jungiklį.

8 Valdymo rankena

Valdymo rankena yra naudojama gyvatvorių žirklių valdymui ir nešimui.

9 Jungiklis

Jungiklis kartu su perjungimo rankenėle įjungia ir išjungia gyvatvorių žirkles.

10 Apsauginė rankena

Apsauginė rankena apsaugo ranką, esančią ant lanko formos rankenos, nuo kontakto su peiliais.

11 Pjovimo peilio apsauga (tik HSA 86)

Pjovimo peilio apsauga apsaugo, kad šlaunis nesiliestų su pjovimo peilio galine dalimi.

12 Peilis

Peiliai nupjauna šakeles.

13 Galo atrama

Pjovimo juostos galo apsauga saugo, kad pjovimo peilių galas nesiliestų su daiktais.

14 Šviesos diodai

Diodai rodo akumuliatoriaus įkrovos būklę ir gedimus.

15 Klavišas

Klavišas aktyvuoja diodus prie akumuliatoriaus.

16 Akumuliatorius

Akumuliatorius tiekia energiją gyvatvorių žirkliams.

Techn.davinių lentelė su įrenginio numeriu**3.2 Simboliai**

Simboliai ant gyvatvorių žirklių ir akumuliatoriaus reiškia:



Fiksatorius atlaisvina šioje padėtyje jungiklį.



Fiksatorius užfiksuoja šioje padėtyje jungiklį.



1 šviesos diodas dega raudonai. Akumuliatorius per šiltas arba per šaltas.

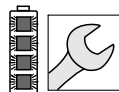

4 diodai mirksi raudonai. Akumuliatoriaus gedimas.



LWA Garantuotasis triukšmo galios lygis dB(A) pagal direktyvą 2000/14/EB, kad būtų galima palyginti gaminių emisijas.



Informacija šalia simbolio rodo akumuliatoriaus energijos talpą pagal elementų gamintojo specifikaciją. Naudojimui turima energijos talpa yra mažesnė.



Gaminio nemesti į buitinių atliekų dėžę.

4 Saugumo nurodymai**4.1 Įspėjamieji simboliai**

Įspėjamieji simboliai ant gyvatvorių žirklių ir akumuliatoriaus reiškia:



Laikytis saugumo nurodymų ir priemonių jų vykdymui.



Šią naudojimo instrukciją perskaityti, įsidėmėti ir saugoti.



Nešioti apsauginius akinius.



Neliesti judančių peilių.



Akumulatorius nutraukus darbą, transportuojant, sandėliuojant, atliekant techninę priežiūrą ar remontą turi būti išimtas.



Akumuliatorių saugoti nuo karščio ir ugnies.



Akumulatoriaus nenardinti į skysčius.



Laikytis nurodymų dėl leistinos akumulatoriaus temperatūros.

4.2 Numatytoji paskirtis

Gyvatvorių žirkles STIHL HSA 66 arba HSA 86 naudojamos gyvatvorių, krūmų ir krūmynų karpymui.

Su gyvatvorių žirkėmis galima dirbti ir lyjant.

Gyvatvorių žirkles energija aprūpina akumulatorius STIHL AP arba STIHL AR.

⚠ ISPEJIMAS

- Akumulatoriai, kurie nėra STIHL rekomenduoti gyvatvorių žirklems, gali sukelti gaisro ir sprogo pavojų. Asmenys gali būti sunkiai sužeisti arba mirti, gali būti padaryta turtinė žala.
 - ▶ Gyvatvorių žirkles naudokite kartu su akumuliatoriumi STIHL AP arba STIHL AR.
- Jeigu gyvatvorių žirkles arba akumulatorius naudojami ne pagal paskirtį, asmenys gali būti sunkiai sužeisti arba mirti, taip pat gali būti padaryta materialinė žala.
 - ▶ Gyvatvorių žirkles naudokite taip, kaip aprašyta šioje naudojimo instrukcijoje.
 - ▶ Akumuliatorių naudoti taip, kaip aprašyta šioje naudojimo instrukcijoje arba akumulatoriaus STIHL AR naudojimo instrukcijoje.

4.3 Reikalavimai naudotojui

⚠ ISPEJIMAS

- Naudotojas, nepaėjęs apmokymo, negali atpažinti ir įvertinti gyvatvorių žirklių ir akumulatoriaus keliamų pavojų. Naudotojas arba kiti asmenys gali būti sunkiai arba mirtinai sužeisti.



- ▶ Šią naudojimo instrukciją perskaityti, įsidėmėti ir saugoti.

- ▶ Jeigu gyvatvorių žirkles arba akumuliatorių perduodate kitam asmeniui: kartu perduoti ir naudojimo instrukciją.
- ▶ Įsitikinti, kad naudotojas atitinka šiuos kriterijus:
 - Naudotojas yra pailsėjęs.
 - Naudotojas yra fiziškai, sensoriškai ir psichiškai sveikas ir gali valdyti gyvatvorių žirkles ir akumuliatorių ir su jais dirbti. Jeigu vartotojas yra

fiziškai, sensoriškai arba protiniai ribotas, gali dirbti tik prižiūrint atsakingam asmeniui arba laikantis jo nurodymų.

- Naudotojas yra pilnametis.
 - Naudotoją, prieš pirmą kartą dirbant su gyvatvorių žirkėmis apmokė STIHL specializuotas pardavėjas arba atsakingas asmuo
 - Naudotojas nėra paveiktas alkoholio, medikamentų ar narkotinių medžiagų.
- Iškilus neaiškumų: kreiptis į STIHL specializuotos prekybos atstovą.

4.4 Drabužiai ir įranga

⚠ ISPEJIMAS

- Darbo metu ilgi plaukai gali būti įtraukti į gyvatvorių žirkles. Naudotojas gali būti sunkiai sužeistas.
 - Ilgus plaukus surišti ir taip apsaugoti, kad jie nebūtų įtraukti į gyvatvorių žirkles.
- Darbo metu gali būti dideliu greičiu pakelti nuo žemės ir dideliu greičiu nusviesti. Naudotojas gali būti sužeistas.



- Naudoti apsauginius akinius. Tinkami apsauginiai akiniai yra patikrinti pagal normą EN 166 arba atsižvelgiant į šalies nurodymus ir su atitinkamu žymėjimu yra prekyboje.

- Dėvėti rūbus ilgomis rankovėmis ir mėvėti ilgas kelnes.
- Darbo metu gali būti pakeltos dulkės. [kvėptos dulkės gali pakenkti sveikatai ir iššaukti alergines reakcija.
 - Naudoti apsaugančią nuo dulkių kaukę.
- Netinkami drabužiai gali užsikabinti už medžių, krūmų ar patekti į gyvatvorių žirkles. Netinkamai apsirengęs naudotojas gali būti sunkiai sužeistas.
 - Dėvėti priglundusius drabužius.
 - Nedėvėti šalikų ir papuošalų.

- Darbo metu naudotojas gali kontaktuoti su judančiais peiliais. Naudotojas gali būti sunkiai sužeistas.
 - Mėvėti darbinės pirštines iš atsparios medžiagos.
 - Mėvėti ilgas kelnes iš atsparios medžiagos.
- Valant ar techniškai prižiūrint naudotojas gali prisiliesti prie peilių. Naudotojas gali būti sužeistas.
 - Mėvėti darbinės pirštines iš atsparios medžiagos.
- Jeigu naudotojas avi netinkama avalyne, jis gali paslysti. Naudotojas gali būti sužeistas.
 - Avėti tvirtus, uždarus batus su neslidžiais padais.

4.5 Darbo vieta ir aplinka

4.5.1 Gyvatvorių žirkės

⚠ ISPEJIMAS

- Pašaliniai asmenys, vaikai ir gyvūnai gali nesuprasti ir neįvertinti gyvatvorių žirklių ir jos nusviestų daiktų sukeliama pavojų svarbos. Pašaliniai asmenys, vaikai ir gyvūnai gali būti sunkiai sužeisti.
 - Pašalinius asmenis, vaikus ir gyvūnus laikyti atokiai nuo darbo vietos.
- Gyvatvorių žirklių elektros variklis gali kibirkščiuoti. Kibirkštys degioje arba sprogioje aplinkoje gali sukelti gaisrus ar sprogimus. Asmenys gali būti sunkiai sužeisti arba mirti, gali būti padaryta turtinė žala.
 - Nedirbti lengvai užsidegančioje ar sprogioje aplinkoje.

4.5.2 Akumulatorius

⚠ ISPEJIMAS

- Vaikai gali nežinoti ir neįvertinti akumulatoriaus keliamų pavojų. Vaikai gali sunkiai susižeisti.
 - Vaikus laikyti saugiu atstumu.
- Akumulatorius nėra apsaugotas nuo visų aplinkos poveikių. Jeigu akumulatorius yra veikiamas atitinkamų aplinkos sąlygų, jis gali užsidegti arba sprogti. Asmenys gali būti sunkiai sužeisti ir gali būti padaryta turtinė žala.



- ▶ Akumuliatorių saugoti nuo karščio ir atviros ugnies.
- ▶ Akumulatoriaus nemesti į ugnį.



- ▶ Akumuliatorių laikyti nuo - 10°C iki + 50°C temperatūroje.



- ▶ Akumulatoriaus nenardinti į skysčius

- ▶ Akumuliatorių laikyti atokiai nuo metalinių daiktų.
- ▶ Akumulatoriaus neveikti aukštu slėgiu.
- ▶ Akumulatoriaus nedėti į mikrobangų krosnelę.
- ▶ Akumuliatorių saugoti nuo chemikalų ir druskų.

4.6 Saugi būklė

4.6.1 Gyvatvorių žirklys

Gyvatvorių žirklys yra saugios būklės, jeigu išpildytos sekančios sąlygos:

- Gyvatvorių žirklys nepažeistas.
- Gyvatvorių žirklys yra švarios.
- Valdymo elementai veikia ir nėra pakeisti.
- Peilis yra teisingai sumontuotas.
- Prie šių gyvatvorių žirklių montuojami tik originalūs STIHL priedai.
- Priedai yra sumontuoti teisingai.

⚠ ISPEJIMAS

- Detalės, esančios nesaugios būklės, negali teisingai funkcionuoti ir saugos įranga gali neatlikti savo funkcijų. Asmenys gali būti sunkiai sužeisti ar mirti.
 - ▶ Dirbti tik su gerai veikiančiomis gyvatvorių žirkklėmis.
 - ▶ Jei gyvatvorių žirklys nešvarios: Gyvatvorių žirklių valymas
 - ▶ Nedaryti pakeitimų gyvatvorių žirklyse.
 - ▶ Jei valdymo elementai neveikia: Nedirbti gyvatvorių žirkklėmis.
 - ▶ Šioms gyvatvorių žirklyms montuoti tik originalius STIHL priedus.
 - ▶ Priedus montuoti taip, kaip aprašyta šioje naudojimo instrukcijoje arba papildomos įrangos naudojimo instrukcijoje.
 - ▶ Nekišti jokių daiktų į gyvatvorių žirklių angas.

4.6.2 Peilis

Peilis yra saugios būklės, jeigu išpildytos sekančios sąlygos:

- Peilis yra nepažeistas.
- Peilio forma nepakitusi.
- Peilis lengvai juda.
- Peilis yra teisingai išaštrintas.
- Peilis yra be šerpetų.

⚠ ISPEJIMAS

- Esančios nesaugios būklės peilio dalys gali atsilaisvinti ir nukristi. Asmenys gali būti sunkiai sužeisti.
 - ▶ Dirbti su nepažeistais peiliais.
 - ▶ Peilį teisingai aštrinti ir nuimti nuo jo šerpetas.
 - ▶ Jeigu kyla neaiškumų: kreiptis į STIHL specializuotą pardavėją.

4.6.3 Akumulatorius

Akumulatorius yra saugios būklės, jeigu išpildytos sekančios sąlygos:

- Akumulatorius yra nepažeistas.
- Akumulatorius yra švarus ir sausas.
- Akumulatorius veikia ir jame nėra padaryta pakeitimų.

⚠ ISPEJIMAS

- Nesaugios būklės akumulatorius nebegali saugiai funkcionuoti. Asmenys gali būti sunkiai sužeisti.
 - ▶ Dirbti su nepažeistu ir veikiančiu akumulatoriumi.
 - ▶ Neįkraudinėti sugedusio ar pažeisto akumulatoriaus.
 - ▶ Jeigu akumulatorius nešvarus ar šlapias: akumulatorių nuvalyti ir išdžiovinti.
 - ▶ Nedaryti pakeitimų akumulatoriuje.
 - ▶ Nekišti jokių daiktų į akumulatoriaus angas.
 - ▶ Nejungti akumulatoriaus kontaktų su metaliniais daiktais ir nepadaryti trumpo sujungimo.
 - ▶ Akumulatoriaus neatidarinėti.
- Iš pažeisto akumulatoriaus gali ištekėti skystis. Jeigu skystis pateks ant odos ar į akis, gali sudirginti odą ar akis.
 - ▶ Vengti kontakto su skysčiu.
 - ▶ Jeigu įvyko kontaktas su oda: paveiktas vietas gausiai nuplauti vandeniu ir muilu.
 - ▶ Jeigu įvyko kontaktas su akimis: akis mažiausiai 15 minučių plauti vandeniu ir kreiptis į gydytoją.
- Pažeistas arba sugedęs akumulatorius gali skleisti nemalonų kvapą, rūkti arba degti. Asmenys gali būti sunkiai sužeisti arba mirti, gali būti padaryta turtinė žala.
 - ▶ Jeigu akumulatorius skleidžia keistą kvapą arba rūksta: akumulatoriaus nenaudoti ir laikyti atokiai nuo degių medžiagų.
 - ▶ Jeigu akumulatorius užsidega: pabandyti akumulatorių gesinti gesintuvu arba vandeniu.

4.7 Darbo metu

⚠ ISPEJIMAS

- Kai kuriose situacijose naudotojas negali koncentruotai dirbti. Naudotojas gali užkliūti, sukliūpti ir sunkiai susižeisti.
 - ▶ Dirbti ramiai ir apgalvotai.
 - ▶ Jei šviesos ir matomumo sąlygos blogos: su gyvatvorių žirkklėmis nedirbti.
 - ▶ Su gyvatvorių žirkklėmis dirbti vienam.
 - ▶ Atkreipti dėmesį į kliūtis.
 - ▶ Dirbti stovint ant žemės paviršiaus ir išlaikant pusiausvyrą. Jeigu reikia dirbti aukščiau: naudoti pastolius ar kitą saugią įrangą.
- Naudotojas, dirbdamas virš pečių lygio, gali anksčiau pavargti. Naudotojas gali būti sunkiai sužeistas.
 - ▶ Virš pečių lygio dirbti trumpai.
 - ▶ Daryti darbo pertraukas.
- Jeigu judantys peiliai atsitrenkia į kietą medžiagą, jie gali būti greitai sustabdyti. Dėl atsiradusios pasipriešinimo jėgos naudotojas gali nebekontroliuoti gyvatvorių žirklių ir sunkiai susižeisti.
 - ▶ Gyvatvorių žirkles tvirtai laikyti abiem rankom.
 - ▶ Prieš darbą patikrinti gyvatvorę ar nėra joje kietų daiktų ir juos pašalinti.
- Judantys peiliai gali įpjauti naudotojui. Naudotojas gali būti sunkiai sužeistas.
 - ▶ Neliesti judančių peilių.
 - ▶ Jeigu dėl kliūties peiliai užsiblokavo: gyvatvorių žirkles išjungti ir akumulatorių išimti. Tik tada pašalinti kliūtį.



- Jei darbo metu pasikeičia gyvatvorių žirklių veikimas ar jos keistai dirba, gyvatvorių žirklys gali būti nesaugios būklės, Asmenys gali būti sunkiai sužeisti ar patirti turtinę žalą.
 - ▶ Baigti darbą, akumuliatorių išimti ir kreiptis į STIHL specializuotą pardavėją.
- Darbu metu gyvatvorių žirklys gali sukelti vibracijas.
 - ▶ Mūvėti pirštines.
 - ▶ Daryti darbo pertraukas.
 - ▶ Jeigu atsiranda kraujotakos sutrikimo ženklai: kreiptis į gydytoją.
- Kai paleidžiamas jungiklis, peilis dar apie 1 sekundę juda. Judantys peiliai gali įpjauti naudotojui. Asmenys gali būti sunkiai sužeisti.
 - ▶ Gyvatvorių žirkles tvirtai laikyti už valdymo ir lanko formos rankenų ir palaukti, kol peilis sustos.

⚠ PAVOJUS

- Jeigu dirbama aplinkoje, kur yra elektros linijų laidų, peiliai gali paliesti elektros laidus. Naudotojas gali būti sunkiai sužeistas ar mirti.
 - ▶ Nedirbti aplinkoje, kur yra elektros linijų laidai.

4.8 Pernešimas

4.8.1 Gyvatvorių žirklys

⚠ ISPEJIMAS

- Pervežimo metu gyvatvorių žirklys gali apvirsti arba judėti. Asmenys gali būti sunkiai sužeisti ir gali būti padaryta turtinė žala.
 - ▶ Fiksatorių pastumti į padėtį 



- ▶ Akumuliatorių išimti.

- ▶ Peilio apsaugą užmaiti ant peilio taip, kad peilis būtų pilnai uždengtas.

- ▶ Gyvatvorių žirkles taip pritvirtinti, kad jos neapvirstų ir negalėtų judėti.

4.8.2 Akumuliatorius

⚠ ISPEJIMAS

- Akumuliatorius nėra apsaugotas nuo visų aplinkos poveikių. Jeigu akumuliatorius bus veikiamas tam tikrų aplinkos sąlygų, akumuliatorius gali būti pažeistas ir gali būti padaryta turtinė žala.
 - ▶ Pažeisto akumuliatoriaus nepervežinėti.
 - ▶ Akumuliatorių laikyti elektrai nelaidžioje pakuotėje.
- Pervežimo metu akumuliatorius gali apvirsti arba judėti. Asmenys gali būti sunkiai sužeisti ir gali būti padaryta turtinė žala.
 - ▶ Supakuokite akumuliatorių taip, kad jis negalėtų judėti pakuotėje arba transportavimo dėkle.
 - ▶ Pakuotę pritvirtinti taip, kad ji negalėtų judėti.

4.9 sandėliuojate

4.9.1 Gyvatvorių žirklys

⚠ ISPEJIMAS

- Vaikai gali nežinoti ir neįvertinti gyvatvorių žirklių keliamų pavojų. Vaikai gali sunkiai susižeisti.
 - ▶ Fiksatorių pastumti į padėtį 



- ▶ Akumuliatorių išimti.

- ▶ Peilio apsaugą užmaiti ant peilio taip, kad peilis būtų pilnai uždengtas.
- ▶ Gyvatvorių žirkles laikyti taip, kad nepasiektų vaikai.

- Gyvatvorių žirklių elektros kontaktai ir metalinės dalys dėl drėgmės gali surūdyti. Gyvatvorių žirklys gali sugesti.
 - ▶ Fiksatorių pastumti į padėtį .



- ▶ Akumuliatorių išimti.

- ▶ Gyvatvorių žirkles laikyti švarioje ir sausoje vietoje.

4.9.2 Akumulatorius

ISPEJIMAS

- Vaikai gali nežinoti ir neįvertinti akumulatoriaus keliamų pavojų. Vaikai gali sunkiai susižeisti.
 - ▶ Akumuliatorių laikyti taip, kad nepasiektų vaikai.
- Akumulatorius nėra apsaugotas nuo visų aplinkos poveikių. Jeigu akumulatorius bus veikiamas tam tikrų aplinkos sąlygų, akumulatorius gali būti pažeistas.
 - ▶ Akumuliatorių saugoti švarioje ir sausoje vietoje.
 - ▶ Akumuliatorių laikyti uždaroje patalpoje.
 - ▶ Akumuliatorių laikyti atskirai nuo gyvatvorių žirklių ir įkroviklio.
 - ▶ Akumuliatorių laikyti elektrai nelaidžioje pakuotėje.
 - ▶ Akumuliatorių laikyti aplinkoje, kur temperatūra tarp - 10 °C ir + 50 °C.

4.10 Valymas, priežiūra ir remontas

ISPEJIMAS

- Jeigu valymo, techninės priežiūros ar remonto metu akumulatorius bus įdėtas, gyvatvorių žirklys netikėtai gali įsijungti. Asmenys gali būti sunkiai sužeisti ir gali būti padaryta turтинė žala.
 - ▶ Fiksatorių pastumti į padėtį .









- ▶ Akumuliatorių išimti.

- Stiprios plovimo priemonės, aukšto slėgio plovimo įrenginiai ar aštrūs daiktai gali pažeisti gyvatvorių žirkles, peilius arba akumuliatorių. Jeigu gyvatvorių žirklys, pjovimo peiliai arba akumulatorius nebus teisingai išvalyti, jų detalės gali neteisingai funkcionuoti ir saugos įrenginiai gali nebeveikti. Asmenys gali būti sunkiai sužeisti.
 - ▶ Gyvatvorių žirkles, peilius ir akumuliatorių valyti taip, kaip aprašyta šioje naudojimo instrukcijoje.
- Jeigu gyvatvorių žirklys, pjovimo peiliai arba akumulatorius nebus teisingai prižiūrėti arba suremontuoti, jų detalės gali neteisingai funkcionuoti ir saugos įrenginiai gali nebeveikti. Asmenys gali būti sunkiai sužeisti ar mirti.
 - ▶ Gyvatvorių žirklių ir akumulatoriaus techninės apžiūros ir remonto patiem nedaryti.
 - ▶ Jeigu gyvatvorių žirklys ar akumulatoriui reikalinga techninė apžiūra ar remontas: kreiptis į STIHL specializuotos prekybos atstovą.
 - ▶ Peilį valyti taip, kaip aprašyta šioje naudojimo instrukcijoje.
- Valant, techniškai prižiūrint ar remontuojant peilį, naudotojas gali susižeisti į aštrius dantelius. Naudotojas gali būti sužeistas.
 - ▶ Mūvėti darbinės pirštines iš atsparios medžiagos.

5 Gyvatvorių žirkles paruošti darbui

5.1 Gyvatvorių žirklių paruošimas darbui

Kiekvieną kartą prieš pradėdamas darbą, reikia atlikti šiuos veiksmus:

- ▶ Įsitikinti, kad sekančios detalės yra nepriekaištingos būklės:
 - Gyvatvorių žirkles,  4.6.1.
 - Peilis,  4.6.2.
 - Akumuliatorius,  4.6.3.
- ▶ Akumuliatoriaus patikrinimas,  9.2.
- ▶ Akumuliatorių įkrauti pilnai, kaip aprašyta įkroviklių STIHL AL 101, 300, 500 naudojimo instrukcijoje.
- ▶ Gyvatvorių žirklių valymas,  14.1.
- ▶ patikrinti valdymo elementus,  9.1.
 - ▶ Jei valdymo elementų patikrinimo metu raudonai mirksi 3 šviesos diodai ant akumuliatoriaus: akumuliatorių išimti ir kreiptis į STIHL specializuotą pardavėją. Gyvatvorių žirkles sugedę.
- ▶ Jei veiksmų negalima atlikti: gyvatvorių žirklių nenaudoti ir kreiptis į specializuotos STIHL prekybos atstovą.

6 Akumuliatoriaus įkrovimas ir diodai

6.1 Akumuliatoriaus įkrovimas

Įkrovimo trukmė priklauso nuo įvairių veiksnių, pvz.: akumuliatoriaus ar aplinkos temperatūros. Faktinis įkrovimo laikas gali skirtis nuo nurodytos įkrovimo trukmės. Įkrovimo trukmė yra nurodyta www.stihl.com/charging-times.

- ▶ Akumuliatorių įkrauti taip, kaip aprašyta įkroviklių STIHL AL 101, 300, 500 naudojimo instrukcijoje.

6.2 Patikrinti įkrovimo būseną

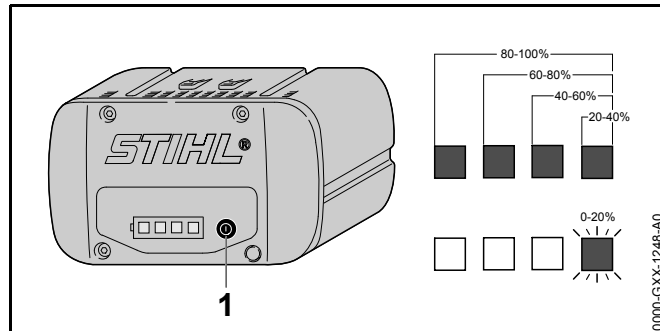

- ▶ Klavišą (1) paspausti. Diodai apie 5 sekundes dega žaliai ir parodo įkrovimo būseną.
- ▶ Jeigu dešinysis diodas mirksi žaliai: akumuliatorių įkrauti.

6.3 Šviesos diodai ant akumuliatoriaus

Diodai gali parodyti akumuliatoriaus įkrovimo būklę arba gedimą. Diodai gali degti arba mirksėti žalia arba raudona šviesa.

Jeigu dega arba mirksi žali diodai, įkrovimo būklė gera.

- ▶ Jeigu dega arba mirksi raudoni šviesos diodai: pašalinti sutrikimus.  17. Gyvatvorių žirklių arba įkrovimo laido gedimas.

7 Akumulatoriaus įdėjimas ir išėmimas

7.1 Akumulatoriaus įdėjimas

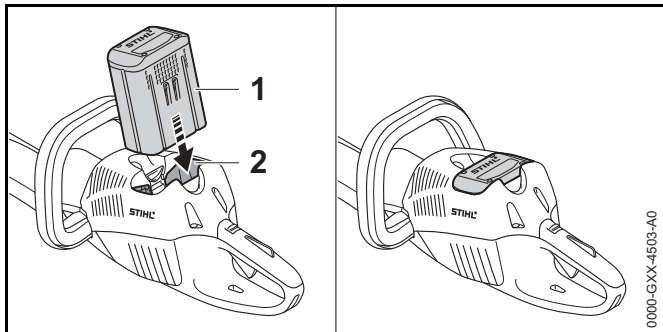

- ▶ Akumuliatorių (1) iki atramos įspausti į akumulatoriaus dėklą (2). Akumulatorius (1) girdimai užsifiksuoja.

7.2 Akumuliatorių išimti

- ▶ Gyvatvorių žirkles pastatyti ant lygaus paviršiaus.

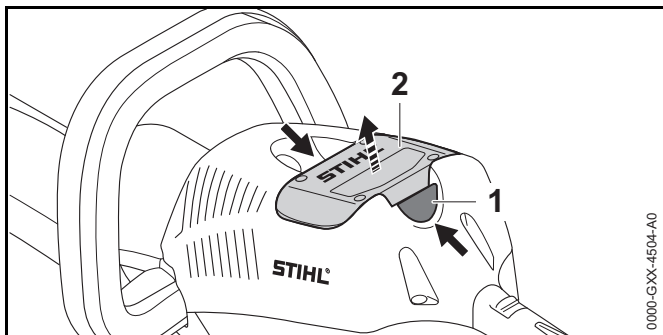

- ▶ Abu fiksatorius (1) paspausti. Akumulatorius (2) yra atlaisvintas ir gali būti išimtas.

8 Gyvatvorių žirklių įjungimas ir išjungimas

8.1 Gyvatvorių žirkles įjungti

⚠ ISPEJIMAS

Nepriklausomai nuo to, kokia eilės tvarka bus paspausti perjungimo rankenėlė ir jungiklis, gyvatvorių žirklių variklio sūkių skaičius didėja ir peiliai pradeda judėti. Jeigu pirma paspaudžiamas jungiklis ir tik tada perjungimo rankenėlė, naudotojas gali nesukontroliuoti gyvatvorių žirklių. Naudotojas gali būti sunkiai sužeistas.

- ▶ Pirma spausti perjungimo rankenėlę ir tada jungiklį.

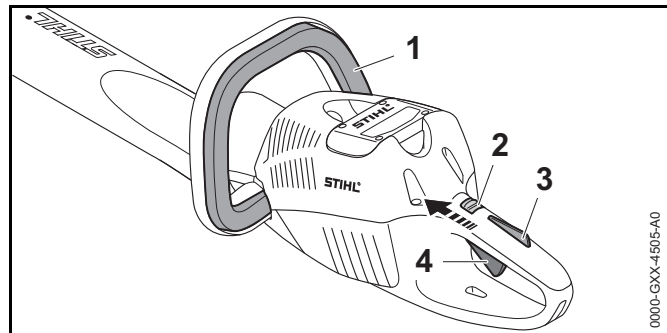

- ▶ Perjungimo rankenėlę (1) paspausti ir laikyti paspaustą.
- ▶ Fiksatorių (2) nykščiu pastumti į padėtį .
- ▶ Apsauginį jungiklio klavišą (3) paspausti ranka ir laikyti paspaustą.
- ▶ Jungiklį (4) paspausti rodomuoju pirštu ir taip laikyti. Gyvatvorių žirklių variklio sūkių pradeda didėti ir pjovimo peiliai juda.

Kuo daugiau spaudžiamas jungiklis, tuo greičiau sukasi peiliai.

8.2 Gyvatvorių žirkles išjungti



- ▶ Perjungimo rankenėlę, jungiklį ir apsauginį jungiklio klavišą paleisti.

- ▶ Palaukti, kol peiliai maždaug po 1 sekundės nustos judėti.
- ▶ Jeigu peiliai ir po 1 sekundės dar juda: kreiptis į STIHL specializuotos prekybos atstovą. Gyvatvorių žirkles sugedę.
- ▶ Fiksatorių pastumti į padėtį .

9 Patikrinti gyvatvorių žirkles ir akumuliatorių

9.1 Patikrinti valdymo elementus

Fiksatorių, apsauginį klavišą ir jungiklį

- ▶ Akumuliatorių išimti.
- ▶ Fiksatorių pastumti į padėtį .
- ▶ Pabandyti paspausti jungiklį, nepaspaudus apsauginio jungiklio klavišo.
- ▶ Jeigu jungiklį galima įspausti: gyvatvorių žirklių nenaudoti ir kreiptis į specializuotos STIHL prekybos atstovą. Fiksatorius arba apsauginis jungiklio klavišas sugedę.
- ▶ Fiksatorių pastumti į padėtį .
- ▶ Apsauginį jungiklio klavišą paspausti ir taip laikyti.
- ▶ Jungiklį paspausti.
- ▶ Apsauginį jungiklio klavišą ir jungiklį paleisti.
- ▶ Jeigu jungiklis arba apsauginis jungiklio klavišas sunkiai juda arba negrįžta į pradinę padėtį: gyvatvorių žirklių nenaudoti ir kreiptis į specializuotos STIHL prekybos atstovą. Jungiklis arba apsauginis jungiklio klavišas sugedę.

Perjungimo rankenėlė

- ▶ Akumuliatorių išimti.
- ▶ Perjungimo rankenėlę paspausti ir vėl paleisti.
- ▶ Jeigu jungiklis sunkiai juda arba negrįžta į pradinę padėtį: gyvatvorių žirklių nenaudoti ir kreiptis į specializuotos STIHL prekybos atstovą. Perjungimo rankenėlė sugedus.

Gyvatvorių žirkles įjungti

- ▶ Akumuliatorių įdėti.
- ▶ Perjungimo rankenėlę paspausti ir vėl paleisti.
- ▶ Jei peiliai pajuda arba juda: gyvatvorių žirklių nenaudoti ir kreiptis į specializuotos STIHL prekybos atstovą. Jungiklis sugedęs.
- ▶ Apsauginį jungiklio klavišą paspausti ir taip laikyti.
- ▶ Jungiklį paspausti ir taip laikyti.
- ▶ Jei peiliai juda: gyvatvorių žirklių nenaudoti ir kreiptis į specializuotos STIHL prekybos atstovą. Perjungimo rankenėlė sugedus.
- ▶ Perjungimo svirtelę paspausti ir taip laikyti. Peiliai juda.
- ▶ Jei mirksi 3 šviesos diodai: akumuliatorių išimti ir kreiptis į STIHL specializuotą pardavėją. Gyvatvorių žirkles sugedę.
- ▶ Perjungimo rankenėlę paleisti. Peiliai maždaug po 1 sekundės nebejudą.
- ▶ Jeigu peiliai ir po 1 sekundės dar juda: akumuliatorių išimti ir kreiptis į STIHL specializuotą pardavėją. Gyvatvorių žirkles sugedę.

9.2 Akumuliatorių patikrinti

- ▶ Paspausti akumuliatoriaus klavišą. Diodai dega arba mirksi.
- ▶ Jeigu diodai nedega ar nemirksi: akumuliatoriaus nenaudoti ir kreiptis į STIHL specializuotą pardavėją. Akumuliatoriaus gedimas.

10 Dirbti su gyvatvorių žirkėmis

10.1 Gyvatvorių žirklių laikymas ir valdymas

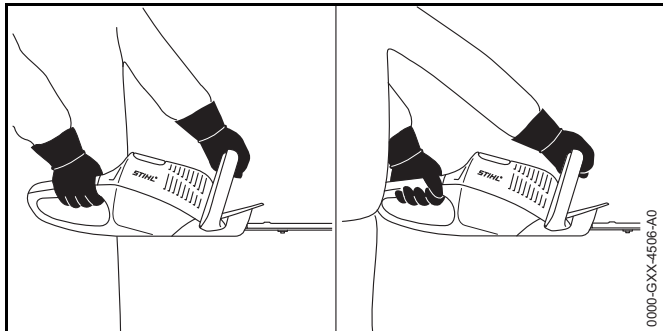

- ▶ Gyvatvorių žirkles stipriai laikyti viena ranka ant valdymo rankenos taip, kad nykštys būtų prigludęs prie valdymo rankenos.
- ▶ Gyvatvorių žirkles stipriai laikyti kita ranka ant lanko formos rankenos taip, kad nykštys būtų apgaubęs lanko formos rankeną.

10.2 Genėjimas

- ▶ Storas šakas ir šakeles pirma nukirpti su šakų žirkėmis ar nupjauti motoriniu pjūkle.

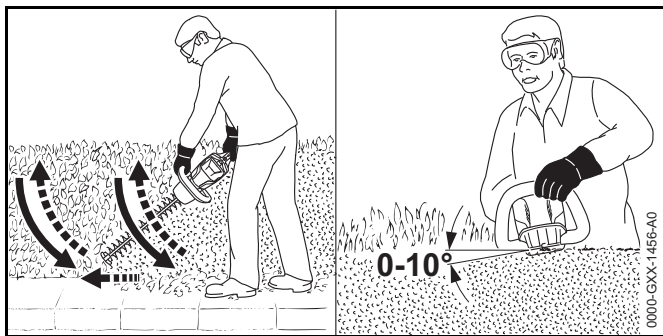

- ▶ Gyvatvorę kirpti vedant gyvatvorių žirkles vesti gyvatvorės šone lanko forma iš apačios į viršų.

- ▶ Gyvatvorių žirkles nuleisti žemyn, nekerpant gyvatvorės.
- ▶ Lėtai ir kontroliuojamai eiti į priekį.
- ▶ Gyvatvorę kirpti vėl vedant gyvatvorių žirkles lanko forma iš apačios į viršų.
- ▶ Kitą pusę gyvatvorės kirpti tokiu pačiu būdu.
- ▶ Kerpant gyvatvorės viršų, peilį nustatyti kampu nuo 0° iki 10°.
- ▶ Gyvatvorę kirpti, vedant gyvatvorių žirkles horizontaliai lanko forma iš vienos pusės į kitą.
- ▶ Jeigu sumažėja pjovimo našumas: peilius paaštrinti.

11 Po darbo

11.1 Po darbo

- ▶ Gyvatvorių žirkles išjungti, fiksatorių pastumti į padėtį  ir akumuliatorių išimti.
- ▶ Jeigu gyvatvorių žirkles šlapios: gyvatvorių žirkles išdžiovinti.
- ▶ Gyvatvorių žirklių valymas
- ▶ Peilio valymas
- ▶ Peilio apsaugą užmauti ant peilio taip, kad peilis būtų pilnai uždengtas.
- ▶ Akumuliatorių nuvalyti,

12 Pernašimas

12.1 Gyvatvorių žirklių transportavimas

- ▶ Gyvatvorių žirkles išjungti, fiksatorių pastumti į padėtį  ir akumuliatorių išimti.
- ▶ Peilio apsaugą užmauti ant peilio taip, kad peilis būtų pilnai uždengtas.
- ▶ Gyvatvorių žirkles nešti viena ranka už lanko formos rankenos taip, kad peilis būtų nukreiptas atgal.

- ▶ Jeigu gyvatvorių žirklys bus pervežamas transporto priemonėje: įsitikinti, kad gyvatvorių žirklys neapvirs ir nejudės.

12.2 Akumulatoriaus pervežimas

- ▶ Gyvatvorių žirkles išjungti, fiksatorių pastumti į padėtį  ir akumuliatorių išimti.
- ▶ Įsitikinti, kad akumulatorius saugioje padėtyje.
- ▶ Akumuliatorių supakuoti taip, kad būtų išpildytos sekančios sąlygos:
 - Pakuotė nėra atspari elektros pralaidumui.
 - Akumulatorius negali judėti pakuotėje.
- ▶ Pakuotę pritvirtinti taip, kad ji negalėtų judėti.

Akumulatorius priskiriamas prie pavojingų transportavimui krovinių. Akumulatorius klasifikuojamas pagal UN 3480 (Ličio jonų akumulatoriai) ir buvo išbandytas vadovaujantis UN instrukcijos III dalies, 38.3 poskyrio kriterijus.

Transportavimo reglamentai yra nurodyti www.stihl.com/safety-data-sheets.

13 sandėliuojate

13.1 Gyvatvorių žirklių laikymas

- ▶ Gyvatvorių žirkles išjungti, fiksatorių pastumti į padėtį  ir akumuliatorių išimti.
- ▶ Peilio apsaugą užmauti ant peilio taip, kad peilis būtų pilnai uždengtas.
- ▶ Gyvatvorių žirkles laikyti taip, kad būtų išpildytos sekančios sąlygos:
 - Gyvatvorių žirklys turi būti laikomas vaikams nepasiekiamoje vietoje.
 - Gyvatvorių žirklys yra švarios ir sausos.

13.2 Akumulatoriaus laikymas

STIHL rekomenduoja akumuliatorių laikyti įkrovimo būklės tarp 40 % ir 60 % (dega 2 žali diodai).

- ▶ Akumuliatorių laikyti taip, kad būtų išpildytos sekančios sąlygos:
 - Akumulatorius turi būti laikomas vaikams nepasiekiamoje vietoje.
 - Akumulatorius yra švarus ir sausas.
 - Akumulatorius yra uždaroje patalpoje.
 - Akumuliatorių laikyti atskirai nuo gyvatvorių žirklių ir įkroviklio.
 - Akumulatorius yra elektrai nelaidžioje pakuotėje.
 - Akumulatorius yra aplinkoje, kur temperatūra tarp 10 °C ir + 50 °C.

14 Valymas

14.1 Gyvatvorių žirklių valymas

- ▶ Gyvatvorių žirkles išjungti, fiksatorių pastumti į padėtį  ir akumuliatorių išimti.
- ▶ Gyvatvorių žirkles nuvalyti su drėgna šluoste arba dervų tirpikliu.

14.2 Peilio valymas

- ▶ Gyvatvorių žirkles išjungti, fiksatorių pastumti į padėtį  ir akumuliatorių išimti.
- ▶ Peilius iš abiejų pusių apipurkšti STIHL dervų tirpikliu.
- ▶ Akumuliatorių įdėti.
- ▶ Gyvatvorių žirkles 5 sekundėms įjungti. Peiliai juda. Dervų tirpiklis vienodai pasiskirsto.

14.3 Akumulatoriaus valymas

- ▶ Akumuliatorių nuvalyti su drėgna šluoste.

15 Priežiūra

15.1 Peilio aštrinimas

STIHL rekomenduoja dėl peilio aštrinimo kreiptis į STIHL specializuotos prekybos atstovą.

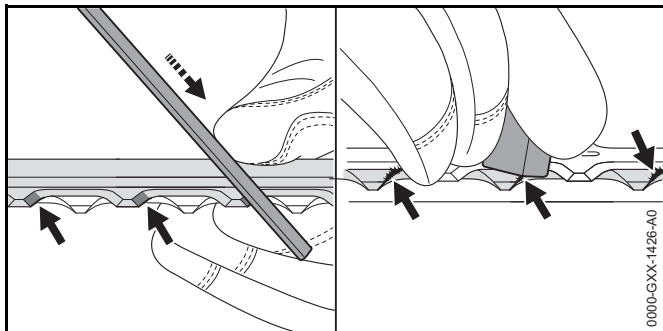

- ▶ Kiekvieną viršutinio peilio dantuko pjovimo paviršių aštrinti su STIHL plokščia dilde judesiu pirmyn. Išaiškinti galandinimo kampą, 18.2.
- ▶ Gyvatvorių žirkles apsukti.
- ▶ Paaštrinti likusius pjovimo paviršius.
- ▶ Nuo kiekvieno pjovimo paviršiaus apačios nuimti atplaišas.
- ▶ Gyvatvorių žirkles apsukti.
- ▶ Nuo likusių pjovimo paviršių nuimti atplaišas.
- ▶ Aštrinimo metu susidariusį dulkių sluoksnį nuvalyti drėgna šluoste.
- ▶ Peilius iš abiejų pusių apipurkšti STIHL dervų tirpikliu.
- ▶ Gyvatvorių žirkles 5 sekundėms įjungti. Peiliai juda. STIHL dervų tirpiklis vienodai pasiskirsto.
- ▶ Jeigu kyla neaiškumų: kreiptis į STIHL specializuotą parduotuvę.

16 Remontas

16.1 Gyvatvorių žirklių ir akumuliatoriaus remontas

Naudotojas negali pats remontuoti gyvatvorių žirklių, peilio ir akumuliatoriaus.

- ▶ Jei gyvatvorių žirklys arba peilis pažeisti: gyvatvorių žirklių nenaudoti ir kreiptis į specializuotos STIHL prekybos atstovą.
- ▶ Jei akumuliatorius sugedęs ar pažeistas: Akumuliatorių pakeisti nauju.

17 Gedimų šalinimas

17.1 Gyvatvorių žirklių arba akumulatoriaus gedimų šalinimas

Gedimas	Šviesos diodai ant akumulatoriaus	Priežastis	Pagalba
Gyvatvorių žirklys neįsijungia.	1 šviesos diodas mirksi žaliai.	Akumulatoriaus įkrovimo būklė per maža.	▶ Akumuliatorių įkrauti taip, kaip aprašyta įkroviklių STIHL AL 101, 300, 500 naudojimo instrukcijoje.
	1 šviesos diodas dega raudonai.	Akumulatorius per šiltas arba per šaltas.	▶ Akumuliatorių išimti. ▶ Akumuliatorių atvėsinti arba pašildyti.
	3 šviesos diodai mirksi raudonai.	Gyvatvorių žirklys sugedęs.	▶ Akumuliatorių išimti. ▶ Nuvalyti elektros kontaktus akumulatoriaus dėkle, ▶ Akumuliatorių įdėti. ▶ Gyvatvorių žirkles įjungti. ▶ Jei 3 šviesos diodai tebimirksi: kreiptis į STIHL specializuotos prekybos atstovą.
			Peiliai sunkiai juda.
	3 šviesos diodai dega raudonai.	Gyvatvorių žirklys per šiltas.	▶ Akumuliatorių išimti. ▶ Leisti atvėsti gyvatvorių žirkliams.
	4 šviesos diodai mirksi raudonai.	Akumulatoriaus gedimas.	▶ Akumuliatorių išimti ir vėl įdėti ▶ Gyvatvorių žirkles įjungti. ▶ Jei 4 šviesos diodai tebimirksi: akumulatoriaus nenaudoti ir kreiptis į specializuotos STIHL prekybos atstovą.
		Nutrūkęs elektros ryšys tarp gyvatvorių žirklių ir akumulatoriaus.	▶ Akumuliatorių išimti. ▶ Nuvalyti elektros kontaktus akumulatoriaus dėkle, ▶ Akumuliatorių įdėti.
	Gyvatvorių žirklys arba akumulatorius sudrėkęs.	▶ Gyvatvorių žirkles ar akumuliatorių išdžiovinti.	
Gyvatvorių žirklys išsijungia darbo metu.	3 šviesos diodai dega raudonai.	Gyvatvorių žirklys per šiltas.	▶ Akumuliatorių išimti. ▶ Leisti atvėsti gyvatvorių žirkliams.

Gedimas	Šviesos diodai ant akumulatoriaus	Priežastis	Pagalba
		Yra elektros gedimas.	<ul style="list-style-type: none"> ▶ Akumuliatorių išimti ir vėl įdėti ▶ Gyvatvorių žirkles įjungti.
Gyvatvorių žirklių darbo laikas per trumpas.		Akumulatorius nevisiškai įkrautas.	▶ Akumuliatorių įkrauti taip, kaip aprašyta įkroviklių STIHL AL 101, 300, 500 naudojimo instrukcijoje.
		Viršytas akumulatoriaus tarnavimo laikas.	▶ Akumuliatorių pakeisti nauju.

18 Techniniai daviniai

18.1 Gyvatvorių žirklys STIHL HSA 66, HSA 86

HSA 66

- Leidžiami naudoti akumulatoriai:
 - STIHL AP
 - STIHL AR
- Svoris be akumulatoriaus: 3,1 kg

HSA 86

- Leidžiami naudoti akumulatoriai:
 - STIHL AP
 - STIHL AR
- Svoris be akumulatoriaus:
 - HSA 86, pjovimo juostos ilgis 450 mm: 3,0 kg
 - HSA 86, pjovimo juostos ilgis 620 mm: 3,3 kg

18.2 Peilis

HSA 66

- Atstumas tarp dantukų: 30 mm
- Juostos ilgis: 500 mm
- Užgalandinimo kampas: 35°

HSA 86

- Atstumas tarp dantukų: 33 mm
- Juostos ilgis: 450 mm arba 620 mm
- Užgalandinimo kampas: 45°

18.3 Akumulatorius STIHL AP

- Akumulatoriaus technologija: Lithium-Ionen
- Įtampa: 36 V

- Talpa Ah: žiūrėti ant skydelio
- Energijos kiekis Wh: žiūrėti ant skydelio
- Svoris kg: žiūrėti ant skydelio
- Leidžiama temperatūra naudojimui ir laikymui: - 10 °C iki + 50 °C

18.4 Triukšmo lygio ir vibracijos vertės

HSA 66, HSA 86

STIHL rekomenduoja, naudoti klausos apsaugą.

- Garso slėgio lygis L_{pA} išmatuotas pagal EN 60745-2-15: 83 dB(A). Garso lygio ir triukšmo lygio vertė K yra 2,5 dB(A).
- Garso galios lygis L_{WA} išmatuotas pagal EN 60745-2-15: 94 dB(A). Garso lygio ir triukšmo lygio vertė K yra 2,5 dB(A).
- Vibracijos vertė a_{hv} išmatuota pagal EN 60745-2-15
 - Valdymo rankena 2,3 m/s². Vibracijos vertė K yra 2,0 m/s².
 - Lanko formos rankena: 3,7 m/s². Vibracijos vertė K yra 2,0 m/s².

Duotos vibracijos vertės buvo išmatuotos pagal bandymų normas ir gali būti prilyginamos elektriniams įrenginiams. Faktiškos vibracinės vertės gali skirtis nuo duotų verčių, priklausomai nuo panaudojimo rūšies. Duotos vibracinės vertės gali būti naudojamos pirmą kartą vertinant vibracinę apkrovą. Turi būti įvertinta ir faktiška vibracinė apkrova. Tai liečia ir tą laiką, kada elektrinis įrenginys buvo išjungtas ir tą, kai jis buvo įjungtas, bet dirbo be apkrovos.

18.5 REACH

REACH pažymi ES potvarkį dėl registravimo, vertinimo ir chemikalų leistinas normas.

Informacijas apie atitikimą REACH potvarkiui (ES) Nr. rasite www.stihl.com/reach.

19 Atsarginės dalys ir priedai

19.1 Atsarginės dalys ir priedai

STIHL® Šie simboliai įrodo STIHL atsarginių detalių ir STIHL priedų originalumą.

STIHL rekomenduoja naudoti STIHL originalias atsargines detales ir originalius STIHL priedus.

Originalias STIHL atsargines detales ir originalius STIHL priedus įsigysite pas STIHL specializuotą pardavėją.

20 Utilizavimas

20.1 Gyvatvorių žirklių ir akumulatoriaus utilizavimas

Aktuali informacija apie utilizaciją yra pas STIHL specializuotos prekybos atstovą.

- ▶ Gyvatvorių žirkles, akumuliatorių, priedus ir pakuotę utilizuokite pagal įstatymus ir neteršdami aplinkos.

21 ES- atitikties sertifikatas

21.1 Gyvatvorių žirklys STIHL HSA 66, HSA 86

ANDREAS STIHL AG & Co. KG
Badstraße 115
D-71336 Waiblingen
Vokietija

atsakingai pareiškia, kad

- Rūšis: Akumulatorinės gyvatvorių žirklys
- Prekės ženklas: STIHL
- Tipas: HSA 66, HSA 86
- Serijos identifikacija: 4851

išpildo visus atitinkamų direktyvų 2011/65/ES, 2006/42/EB, 2014/42/EB, 2014/30/ES ir 2000/14/EB reikalavimus ir yra sukonstruotas ir pagamintas, remiantis produkto pagaminimo datai galiojančiomis sekančių formų versijomis: EN 55014-1, EN 55014-2, EN 60745-1 ir EN 60745-2-15.

Taikomoji atitikties įvertinimo procedūra pagal Direktyvą 2000/14 / EB V priedas.

HSA 66, HSA 86

- Išmatuotas triukšmo lygis 94 dB(A)
- Garantuotas triukšmo lygis: 96 dB(A)

Techninė dokumentacija saugoma įmonės ANDREAS STIHL AG & Co. KG Produktzulassung skyriuje.

Pagaminimo metai, gamintojo šalis ir gamyklinis numeris yra nurodyti ant gyvatvorių žirklių.

Waiblingen, 01.03.2017

ANDREAS STIHL AG & Co. KG

Jūsų



Thomas ElsnerGaminių pardavimo ir serviso vadovas

22 Bendri saugumo nurodymai elektriniams įrenginiams

22.1 Įvadas

Šiame skyriuje perteikiami normoje EN/EC 60745 suformuluoti nurodymai saugumui, dirbant su rankose nešamais elektriniais įrenginiais.

STIHL privalo atkurti šiuos tekstus.

"Saugos, eksploatuojant elektros įrankius taisyklėse" esantys saugos nurodymai dėl elektros smūgio išvengimo STIHL akumuliatorių energiją naudojančiams įrenginiams nėra taikomi.

**ISPEJIMAS**

Perskaitykite visus saugaus darbo nurodymus ir perspėjimus. Saugumo nurodymų nesilaikymas gali iššaukti elektros smūgį, gaisrą ar/ir sunkius sužeidimus. **Išsaugokite visus saugumo instrukcijas ir nurodymus.**

Saugaus darbo instrukcijose naudojamas terminas "elektrinis įrenginys" liečia tiek elektrinius įrenginius (su elektros pajungimo laidu), tiek akumulatorinius įrenginius (be elektros pajungimo laido).

22.2 Saugi darbo vieta

- a) **Jūsų darbo vieta turi būti švari ir gerai apšviesta.**
 Tinkama arba nepakankamai apšviesta darbo vieta gali sukelti nelaimingo atsitikimo pavojų.
- b) **Nedirbkite su elektriniu įrenginiu aplinkoje, kur gali kilti sproginimo pavojus, kur stovi degūs skysčiai, dujos arba susikaupę dulkelės.** Elektros įrenginiai sukelia žiežirbas, kurios gali uždegti dulkes arba garus.
- c) **Vaikai ir kiti asmenys, dirbant su elektriniu įrenginiu turi stovėti saugiu atstumu.** Pasisukant galite prarasti kontrolę įrenginiu.

22.3 Elektros saugumas

- a) **Elektrinio įrenginio pajungimo šakutė turi atitikti elektros lizdo matmenis. Šakutė negali būti pakeista. Nenaudokite adapterio šakutės kartu su įžemintais elektriniais įrenginiais.** Nepakeistos šakutės ir tinkamos rozetės sumažina elektros smūgio pavojaus riziką.
- b) **Venkite kūno kontakto su įžemintais paviršiais kaip vamzdžiais, šildymo įranga, viryklėmis ir šaldytuvais.** Padidėja elektros smūgio pavojaus rizika, kai Jūsų kūnas tampa laidininku.
- c) **Saugokite elektrinius įrenginius nuo lietaus ir drėgmės.** Patekęs į elektrinį įrenginį vanduo padidina elektros smūgio pavojaus riziką.
- d) **Nenaudokite laido ne pagal paskirtį, neneškite įrenginio laikant jį už laido, nekabinkite ant laido ar netraukite už jo, norėdami išjungti įrenginį iš rozetės. Laikykite laidą**

atokiau nuo karščio, tepalų, aštrių paviršių arba judančių dalių. Pažeisti ar suvynioti laidai padidina elektros smūgio pavojaus riziką.

- e) **Jeigu Jūs su elektriniu įrenginiu dirbate lauke, naudokite tik tokį ilginimo laidą, kuris tinka naudoti lauke.** Darbui lauke pritaikyto ilginimo laido naudojimas sumažina elektros smūgio pavojaus riziką.
- f) **Jeigu negalima išvengti elektrinio įrenginio naudojimo drėgnoje aplinkoje, naudokite elektros pajungimo lizdą su įžeminimu.** Rozetė su įžeminimu sumažina elektros smūgio pavojaus riziką.

22.4 Asmenų saugumas

- a) **Būkite atidūs, stebėkite, kaip dirbate, ir protingai elkitės su elektriniu įrenginiu. Nenaudokite elektrinio įrenginio, kai esate pavargę ar išgėrę vaistų, alkoholio ar medikamentų.** Tik momentas nedėmesingumo, dirbant su elektriniu įrenginiu gali sukelti rimtus sužeidimus.
- b) **Naudokite asmenines saugos priemones ir visada apsauginius akinius.** Asmeninių saugos priemonių, kaip apsauginės kaukės, neslystančių tvirtų batų, apsauginio šalmo arba apsauginių ausinių naudojimas, priklausomai nuo darbo pobūdžio, sumažina sužeidimų pavojaus riziką.
- c) **Venkite nenumatyto įjungimo. Įsitikinkite, kad elektrinis įrenginys išjungtas, prieš įjungiant jį į elektros srovės tinklą arba prijungiant akumuliatorių, prieš paimant jį ar pernešant.** Jeigu Jūs nešdami elektrinį įrenginį, pirštą laikote ant jungiklio arba įrenginį įjungiate į elektros tinklą, gali kilti nelaimingo atsitikimo pavojus.
- d) **Pašalinkite reguliavimo įrankius arba atsuktuvą, prieš įjungiant elektrinį įrenginį.** Įrankis arba raktas, kuris gali būti besisukančioje įrenginio dalyje, gali sužeisti.
- e) **Venkite neteisingos kūno laikysenos dirbant. Pasirūpinkite saugia stovėseną ir visada stenkitės išlaikyti pusiausvyrą.** Taip Jūs galėsite netikėtose situacijose geriau kontroliuoti elektrinį įrenginį.
- f) **Dėvėkite tinkamus rūbus. Nedėvėkite plačių drabužių ar papuošalų. Ilgus plaukus, rūbus ir pirštines laikykite atokiau nuo judančių dalių. Laisvi drabužiai, papuošalai arba ilgi plaukai gal įsipainioti į besisukančias dalis.**

- g) Jeigu galima montuoti dulkių siurbimą arba dulkių gaudymo įrangą, juos reikia teisingai prijungti ir teisingai naudoti. Dulkių surinkimo įrangos naudojimas sumažina pažeidimus dėl didelio dulkių kiekio.
- h) **Nepasitikėkite įsivaizduojamu saugumu ir laikykitės darbo su elektriniu įrenginiu saugumo nurodymų net ir tuomet, kai esate daug dirbę su elektriniais įrenginiais.** Neapgalvotas veiksmas per sekundės dalį gali privesti prie sunkaus sužeidimo.

22.5 Elektrinio įrankio naudojimas ir priežiūra

- a) **Neperkraukite įrenginio.** Darbui naudokite tik tam skirtą elektrinį įrenginį. Su tinkamai pasirinktu įrenginiu dirbsite geriau ir saugiau.
- b) **Nenaudokite elektrinio įrenginio, kurio jungiklis sugedęs.** Elektrinis įrenginys, kuris nepilnai įsijungia ar išsijungia, yra pavojingas ir turi būti pataisytas.
- c) **Išjunkite įrenginį iš elektros tinklo ir/ar išimkite akumuliatorių, prieš reguliuojant įrenginį, keičiant naudojamo įrankio detales ar paliekant įrenginį be priežiūros.** Šios saugumo priemonės užkerta kelią netikėtam elektrinio įrenginio įsijungimui.
- d) **Nenaudojamus elektrinius įrenginius laikykite vaikams neprieinamoje vietoje. Neleiskite naudoti įrenginio asmenims, kurie nesusipažinę su šio įrenginio konstrukcija ir neperskaitę šių nurodymų.** Elektriniai įrenginiai yra pavojingi, jeigu juos naudoja nepatyrę asmenys.
- e) **Rūpestingai prižiūrėkite elektrinius įrenginius.** Reguliariai tikrinkite jų būklę, ar nepriekaištingai funkcionuoja judančios dalys, ar jos nestringa, ar dalys nenulūžę ar kitaip pažeistos, kad nebūtų pažeistas įrenginio funkcionavimas. **Prieš elektrinio įrenginio naudojimą pataisykite pažeistas dalis.** Daugelis nelaimingų atsitikimų kyla dėl neteisingai prižiūrėtų įrenginių.
- f) **Pjovimo įrangą laikykite aštrią ir švarią.** Rūpestingai prižiūrėta pjovimo įranga su aštriais pjovimo paviršiais mažiau stringa ir lengviau pjauna.

- g) **Naudokite elektrinį įrenginį, priedus ir papildomą įrangą atsižvelgdami į šiuos nurodymus. Atsižvelkite į darbo sąlygas ir atliekamą veiklą.** Elektrinių įrenginių naudojimas kitiems tikslams gali vesti prie pavojingų situacijų.
- h) **Laikir jų paviršius švarius, sausus ir nesuteptus alyva ar riebalais.** Slidžios rankenos ar jų paviršiai neleidžia saugiai valdyti ir kontroliuoti elektrinį įrenginį nenumatytose situacijose.

22.6 Akumulatorinio įrenginio naudojimas ir priežiūra

- a) **Įkraukite akumuliatorių tik su įkrovikliais, kuriuos rekomenduoja gamintojas.** Įkroviklis, kuris skirtas tam tikros rūšies akumuliatorių įkrovimui, gali užsidegti, jei jis naudojamas su kitokiu akumuliatoriumi.
- b) **Elektros įrankiuose naudokite tik tam skirtus akumuliatorių.** Kitokių akumuliatorių naudojimas gali sukelti sužeidimus ar gaisro pavojų.
- c) **Nelaikykite naudojamo akumulatoriaus šalia sąvaržėlių, monetų, raktų, vinių, varžtų ar kitų smulkių metalinių daiktų, kurie gali sąlygoti kontaktų atotrūkį.** Trumpas sujungimas tarp akumulatoriaus kontaktų gali sukelti nudegimus arba gaisrą.
- d) **Neteisingai naudojant, iš akumulatoriaus gali ištekėti skystis. Venkite kontakto su juo. Esant atsitiktiniam kontaktui, nuplauti vandeniu. Jei skystis patenka į akis, papildomai kreipkitės pas gydytoją.** Ištekantis akumulatoriaus skystis gali suerzinti ar nudeginti odą.
- e) **Nenaudokite pažeisto ar pakeisto akumulatoriaus.** Pažeisti ar pakeisti akumuliatoriai gali sukelti gaisro, sprogimo ar sužeidimo pavojų.
- f) **Saugokite akumuliatorių nuo ugnies ir per aukštos temperatūros poveikiuognis arba virš 130 °C (265 °F) temperatūra gali sukelti sprogimą.**
- g) **Laikykitės nurodymų įkrovimui ir niekada neįkraudinėkite akumulatoriaus ar akumulatorinio įrankio aukštesnėje nei nurodyta naudojimo instrukcijoje temperatūroje.**

Neteisingas įkrovimas ar įkrovimas aukštesnėje nei leistinoje temperatūroje gali sunaikinti akumuliatorių ir padidinti gaisro pavojų.

22.7 Servisas

- a) **Elektrinį įreginį taisyti paveskite tik kvalifikuotam personalui ir taisant naudoti tik originalias atsargines dalis.** Tuo bus užtikrinta, kad bus išsaugotas elektrinio įrenginio saugumas.
- b) **Niekada neatlikinėkite techninės priežiūros pažeistam akumuliatoriui.** Visą akumuliatorių techninę priežiūrą turėtų atlikti tik gamintojas ar įgalios aptarnavimo vietos.

22.8 Saugumo nurodymai dirbant su gyvatvorių karpymo žirkėmis

- **Visas kūno dalis laikykite atokiau nuo peilio. Nebandykite judant peiliui, pašalinti užstrigusias nupjautas šakeles ar prilaikyti pjaunamas šakas. Užstrigusias nupjautas atliekas pašalinkite, tik išjungę įreginį.** Vienas momentas neapdairumo dirbant su gyvatvorių žirkėmis gali sukelti rimtus sužeidimus.
- **Gyvatvorių žirkles neškite už rankenos, esant išjungtam varikliui. Transportuojant ar saugant gyvatvorių karpymo žirkles, visada uždėti peilio apsaugą.** Rūpestingas elgesys su įrenginiu užkerta kelią susižeisti į peilį.
- **Elektrinį įreginį laikykite už izoliuotų rankenų paviršių, kadangi peilis gali užkliudyti paslėptus elektros laidus arba savo pajungimo laidą.** Peilio kontaktas su įtampos laidais gali įelektrinti metalines įrenginio dalis ir iššaukti elektros smūgį.

Съдържание

1	Предговор	192	8.1	Включване на ножицата за жив плет	204
2	Информация относно настоящото Ръководство за употреба	192	8.2	Изключете ножицата за жив плет	204
2.1	Действащи документи	192	9	Проверка на ножицата за жив плет и на акумулаторната батерия	205
2.2	Обозначение на предупредителни указания, които се срещат в текста	193	9.1	Проверка на елементите на управлението	205
2.3	Символи в текста	193	9.2	Проверете акумулаторната батерия	206
3	Преглед на съдържанието	193	10	Работа с ножицата за жив плет	206
3.1	Ножица за жив плет и акумулаторна батерия	193	10.1	Носене и управление на ножицата за жив плет	206
3.2	Символи	194	10.2	Рязане	206
4	Указания за безопасност	195	11	След работа	206
4.1	Предупредителни символи	195	11.1	След работа	206
4.2	Употреба по предназначение	195	12	Транспортиране	207
4.3	Изисквания към ползвателя	196	12.1	Транспортиране на ножицата за жив плет	207
4.4	Облекло и екипировка	196	12.2	Транспортиране на акумулаторната батерия	207
4.5	Работен участък и неговата околност	197	13	Съхранение	207
4.6	Състояние, съответстващо на изискванията за безопасност	198	13.1	Съхраняване на ножицата за жив плет	207
4.7	Процес на работа	199	13.2	Съхраняване на акумулаторната батерия	207
4.8	Транспортиране	200	14	Почистване	208
4.9	Съхранение	201	14.1	Почистване на ножицата за жив плет	208
4.10	Почистване, поддръжка и ремонт	202	14.2	Почистване на режещите ножове	208
5	Подготвяне на ножицата за жив плет за работа	202	14.3	Почистване на акумулатора	208
5.1	Подготвяне на ножицата за жив плет за работа	202	15	Поддръжка /обслужване	208
6	Зареждане на акумулатора и светодиодите	203	15.1	Заточване на режещите ножове	208
6.1	Зареждане на акумулаторната батерия	203	16	Ремонт	208
6.2	Показване на състоянието на зареждане	203	16.1	Ремонт на ножицата за жив плет и акумулаторната батерия	208
6.3	Светодиоди на акумулаторната батерия	203	17	Отстраняване на неизправности	210
7	Поставяне и изваждане на акумулатора	203	17.1	Отстраняване на неизправности по ножицата за жив плет или акумулаторната батерия	210
7.1	Поставяне на акумулаторната батерия	203	18	Технически данни	212
7.2	Изваждане на акумулаторната батерия	203	18.1	Ножици за жив плет STIHL HSA 66, HSA 86	212
8	Включване и изключване на ножицата за жив плет	204	18.2	Режещи ножове	212
			18.3	Батерия STIHL AP	212



Това ръководство за работа и употреба е със защитени авторски права. Всички права остават запазени, особено правото за правене на копия /размножаване, за превеждане и за преработка посредством електронни системи.

18.4 Акустични и вибрационни стойности	212
18.5 REACH	213
19 Резервни части и принадлежности	213
19.1 Резервни части и принадлежности	213
20 Отстраняване /изхвърляне	213
20.1 Изхвърляне на ножицата за жив плет и акумулаторната батерия	213
21 Декларация на ЕС (EU) за съответствие	213
21.1 Ножици за жив плет STIHL HSA 66, HSA 86	213
22 Общи указания за безопасност за електрически инструменти	214
22.1 Въведение	214
22.2 Безопасност на работното място	214
22.3 Електрическа безопасност	214
22.4 Безопасност на хора	215
22.5 Използване и бравене с електрическия инструмент	215
22.6 Използване и третиране на акумулаторния инструмент	216
22.7 Сервиз	217
22.8 Указания за безопасност при работа с ножици за подрязване на жив плет	217

1 Предговор

Скъпи купувачи,

Ние се радваме, че сте избрали изделие на фирмата STIHL. Ние разработваме и произвеждаме продукти с най-високо качество в съответствие с изискванията на нашите клиенти. По този начин продуктите ни се отличават с висока надеждност дори при приложението им в най-тежки условия на експлоатация.

STIHL също така държи на най-високото качество в обслужването. Сътрудниците в специализираните ни търговски обекти са готови да Ви дадат компетентна консултация и съвети, както и да поемат комплексното техническо обслужване на закупените от Вас апарати.

Благодарим Ви за доверието и Ви пожелаваме удоволствие при ползването на изделието от фирмата STIHL.

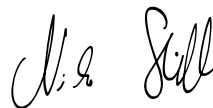

Д-р Nikolas Stihl

**ВАЖНО! ПРОЧЕТЕТЕ ПРЕДИ УПОТРЕБА – И
СЪХРАНЯВАЙТЕ.**

2 Информация относно настоящото Ръководството за употреба

2.1 Действащи документи

Валидни са местните предписания за безопасност.

- Допълнително към настоящото ръководство за употреба да се прочетат, разберат и съхраняват следните документи:

- Ръководство за употреба на акумулаторната батерия STIHL AR Ръководство за употреба на акумулаторната батерия STIHL AR
- Ръководство за употреба "Чанта с колан AP със захранващ съединителен проводник"
- Указания за безопасност за акумулаторната батерия STIHL AP
- Ръководство за употреба на зарядните устройства STIHL AL 101, 300, 500
- Информация за безопасност за акумулаторни батерии и изделия с интегрирана акумулаторна батерия на STIHL: www.stihl.com/safety-data-sheets

2.2 Обозначение на предупредителни указания, които се срещат в текста



ПРЕДУПРЕЖДЕНИЕ

Това указание предупреждава за опасностите, които могат да доведат до тежки наранявания или до смърт.

- ▶ Посочените мерки ще помогнат за предотвратяването на тежки наранявания или смърт.

УКАЗАНИЕ

Това указание предупреждава за опасности, които могат да доведат до материални щети.

- ▶ Посочените мерки ще помогнат за предотвратяването на материални щети.

2.3 Символи в текста



Този символ насочва към глава от настоящото Ръководството за употреба.

3 Преглед на съдържанието

3.1 Ножица за жив плет и акумулаторна батерия

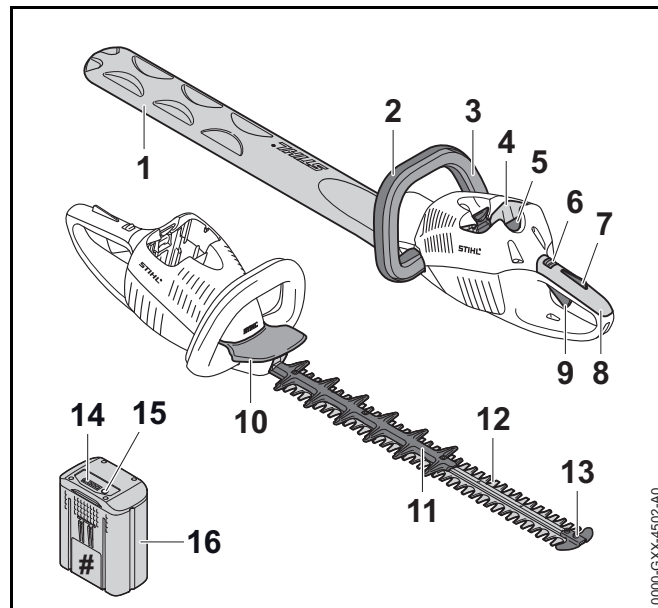

1 Предпазител на режещия нож

Предпазителят на режещия нож предпазва от контакт с режещите ножове.

2 С-образна ръкохватка

С-образната ръкохватка служи за държане, управление и носене на ножицата за жив плет.

3 С-образна превключвателна скоба

С-образната превключвателна скоба включва и изключва ножицата за живия плет заедно с лоста за ръчно включване/изключване.

4 Приемно гнездо за акумулаторната батерия

В това гнездо се поставя акумулаторната батерия.

5 Блокиращ лост

Посредством блокиращия лост акумулаторната батерия се задържа в предвиденото за него приемно гнездо.

6 Фиксаторен лост

Заедно с блокировката на лоста за ръчно включване/изключване фиксаторният лост деблокира лоста за ръчно включване/изключване.

7 Блокировка на лоста за ръчно включване/изключване

Заедно с фиксаторния лост блокировката на лоста за ръчно включване/изключване деблокира лоста за ръчно включване/изключване.

8 Дръжка за управление

Дръжката за управление служи за управление, носене и водене на ножицата за жив плет.

9 Лост за ръчно включване/изключване

Лостът за ръчно включване/изключване включва и изключва ножицата за жив плет заедно с С-образната превключвателна скоба.

10 Предпазител за ръката

Предпазителят за ръката предпазва ръката на ползвателя, намираща се на С-образната ръкохватка, от контакт с режещите ножове.

11 Предпазител за защита срещу порязване (само HSA 86)

Предпазителят за защита срещу порязване предпазва бедрата от контакт със задната част на режещите ножове.

12 Режещи ножове

Режещите ножове служат за нарязване на материала, предназначен за рязане.

13 Предпазител на направляващия елемент

Предпазителят на направляващия елемент предпазва върха на режещите ножове от контакт с предмети.

14 Светодиоди

Светодиодите показват състоянието на зареждане на акумулаторната батерия и евентуални неизправности.

15 Бутон

С този бутон се активират светодиодите на акумулаторната батерия.

16 Акумулаторна батерия

Акумулаторната батерия захранва ножицата за жив плет с енергия.

Табелка, указваща мощността с машинен номер**3.2 Символи**

Символите могат да се намират върху ножицата за жив плет и акумулаторната батерия и означават следното:



В тази позиция фиксаторният лост деблокира лоста за ръчно включване/изключване.



В тази позиция фиксаторният лост блокира лоста за ръчно включване/изключване.



1 светодиод свети в червено. Акумулаторната батерия е силно загряла или силно се е охладила.

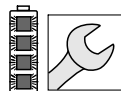

4 светодиода мигат в червено. В акумулаторната батерия има неизправност.



LWA Гарантирано максимално ниво на звуковата мощност в съответствие с Директивата 2000/14/ЕО в децибели /dB(A), за да се направят сравними звуковите емисии на изделията.



Обозначението в непосредствена близост до символа показва енергийното съдържание на акумулаторната батерия според спецификацията на производителя на клетката. Енергийното съдържание, налично при използването, е малко.



Изделието да не се изхвърля заедно с битовите отпадъци.

4 Указания за безопасност

4.1 Предупредителни символи

Предупредителните символи върху ножицата за жив плет и акумулаторната батерия означават следното:



Да се спазват указанията за безопасност и мерките, свързани с тях.



Да се прочете, разбере и съхранява настоящото ръководство за употреба.



Носете предпазни очила.



Не се докосвайте движещите се режещи ножове.



Изваждайте акумулаторната батерия при прекъсване на работа, при транспортиране, съхраняване, по време на дейностите по поддръжката или ремонта на машината.



Акумулаторната батерия да се предпазва от горещина и от открит огън.



Акумулаторната батерия да не се потапя в течности.



Да се спазват допустимите температурни граници за акумулаторната батерия.

4.2 Употреба по предназначение

Ножицата за жив плет STIHL HSA 66 или HSA 86 служи за подрязване на жив плет, храсти, шубраци и гъсталак.

Ножицата за жив плет може да се използва в дъждовно време.

Ножицата за жив плет се захранва с енергия от акумулаторна батерия STIHL AP или STIHL AR.

▲ ПРЕДУПРЕЖДЕНИЕ

- Акумулаторните батерии, които не са допуснати от STIHL за тази ножицата за жив плет, могат да доведат до пожар или експлозия. Може да се стигне до тежки наранявания и смърт на хора и до материални щети.
 - ▶ Използвайте ножица за жив плет с акумулаторна батерия STIHL AP или STIHL AR.
- Ако ножицата за жив плет или акумулаторната батерия не се използват по предназначение, може да се стигне до тежко нараняване или дори до смърт на хора, както и до възникване на материални щети.
 - ▶ Ножицата за жив плет да се използва така, както е описано в това ръководство за употреба.
 - ▶ Акумулаторната батерия да се използва така, както е описано в това ръководство за употреба или в ръководството за употреба на акумулаторната батерия STIHL AR.

4.3 Изисквания към ползвателя

⚠ ПРЕДУПРЕЖДЕНИЕ

- Ползвателите, които не са инструктирани предварително, не са в състояние да разпознаят или оценят опасностите, свързани с работата на ножицата за жив плет и на акумулаторната батерия. Ползвателят или други хора могат да бъдат тежко или дори смъртно ранени.



- ▶ Да се прочете, разбере и съхранява настоящото ръководство за употреба.

- ▶ Ако ножицата за жив плет или акумулаторната батерия се дава на друг ползвател: да му се предаде и ръководството за употреба.
- ▶ Убедете се, че ползвателят удовлетворява следните изисквания:
 - Ползвателят е отпочинал.
 - Ползвателят трябва да бъде физически, емоционално и умствено способен да обслужва ножицата за жив плет и акумулаторната батерия и да работи с тях. В случай, че ползвателят физически, емоционално и умствено само ограничено е способен за това, той се допуска към работа с апаратите само под надзор или ръководство на отговорно лице.
 - Ползвателят трябва да бъде пълнолетно лице.
 - Ползвателят трябва да е получил инструкции от специализиран търговски обект на фирма STIHL или от друго компетентно лице, преди да пристъпи към работа с ножицата за жив плет за първи път.
 - Ползвателят не бива да работи с апарата, когато се намира под въздействие на алкохол, медикаменти или наркотици.
- ▶ При съмнения и въпроси обърнете се към специализиран търговски обект на фирма STIHL.

4.4 Облекло и екипировка

⚠ ПРЕДУПРЕЖДЕНИЕ

- По време на работа дългата коса може да се втегли в ножицата за жив плет. Ползвателят може да бъде сериозно ранен.
 - ▶ Дългата коса трябва да се завързва на опашка и да се прибере така, че да не може да се втегли в ножицата за жив плет.

- По време на работа могат да се изхвърчат нагоре предмети с висока скорост. Ползвателят може да получи нараняване.



- ▶ Необходимо е да се слагат защитни очила. Подходящи защитни очила са тези, които са минали проверка по стандарт EN 166 или по националните нормативи и със съответна маркировка се предлагат в търговската мрежа.
 - ▶ Трябва да се носи плътно прилягаща риза с дълги ръкави и дълъг панталон.
- По време на работа може да се вдига прах. Вдишаният прах може да увреди здравето и да предизвика алергични реакции.
 - ▶ Да се носи противопрашна маска.
- Неподходящото облекло може да се оплете в дървения материал, храстите и в ножицата за жив плет. Ползватели, които нямат подходящо облекло, могат да получат тежки травми при работа.
 - ▶ Да се носи плътно прилягащо към тялото облекло.
 - ▶ Да не се носят шалове и бижута по време на работа.
- По време на работа съществува опасност ползвателят да докосне движещите се режещи ножове. Ползвателят може да бъде сериозно ранен.
 - ▶ Да се носят работни обувки от устойчив материал.
 - ▶ Да се носи дълъг панталон, изработен от устойчив материал.

- По време на почистване или поддръжка ползвателят може случайно да докосне движещите се режещи ножове. Ползвателят може да получи нараняване.
 - ▶ Да се носят работни ръкавици от устойчив материал.
- Ако ползвателят носи неподходящи обувки, той може да се подхлъзне. Ползвателят може да получи нараняване.
 - ▶ Да се носят здрави затворени обувки с предпазващи от хлъзгане подметки с грайфери.

4.5 Работен участък и неговата околност

4.5.1 Ножица за жив плет

▲ ПРЕДУПРЕЖДЕНИЕ

- Външни лица, деца и животни не могат да разпознават и оценяват опасностите, свързани с работата на ножицата за жив плет и опасностите от евентуално изхвърчащи предмети. Външните лица, децата и животните могат да получат тежки наранявания.
 - ▶ Външни лица, деца и животни да не се допускат в работната зона.
- Електродвигателят на ножицата за жив плет може да изпусне искри. В лесно възпламенима или експлозивна среда искрите могат да предизвикат пожар или експлозия. Може да се стигне до тежки наранявания и смърт на хора и до материални щети.
 - ▶ Да не се работи в лесно възпламенима или експлозивна среда.

4.5.2 Акумулаторна батерия

▲ ПРЕДУПРЕЖДЕНИЕ

- Децата не могат да разпознават и оценяват опасности, свързани с акумулаторната батерия. Децата могат да бъдат сериозно наранени.
 - ▶ Децата да се държат далече от включения апарат.
- Акумулаторната батерия не е защитена срещу всички въздействия на околната среда. Ако акумулаторната батерия бъде подложена на неподходящи въздействия от околната среда, тя може да се запали или да се експлодира. Това може да доведе до тежко нараняване на хора и до повреждане на предмети.



- ▶ Пазете акумулаторната батерия от горещина и отворен огън.
- ▶ Не хвърляйте ножицата в огън.



- ▶ Поставете и съхранявайте акумулаторната батерия в температурен диапазон между -10 °C и $+50\text{ °C}$.



- ▶ Акумулаторът (батерията) да не се потапя в течности.

- ▶ Акумулаторната батерия да се държи далеч от метални предмети.
- ▶ Акумулаторната батерия да не се поставя под високо налягане.
- ▶ Акумулаторната батерия да не се излага на въздействието на микровълни.
- ▶ Акумулаторната батерия да се пази от химикали и соли.

4.6 Състояние, съответстващо на изискванията за безопасност

4.6.1 Ножица за жив плет

Ножицата за жив плет се намира в състояние, съответстващо на изискванията за безопасност, когато са изпълнени следните условия:

- Ножицата за жив плет не е повредена.
- Ножицата за жив плет е чиста.
- Елементите на управлението функционират нормално и не са променени.
- Режещите ножове са правилно поставени.
- Към ножицата за жив плет са монтирани само оригинални принадлежности на STIHL.
- Принадлежностите са правилно монтирани.

▲ ПРЕДУПРЕЖДЕНИЕ

- При състояние на апарата, неотговарящо на изискванията за техническа безопасност, частите му не могат да функционират нормално и предпазните устройства престават да действат. Може да се стигне до сериозни наранявания на хора или смърт.
 - ▶ Да се работи само с неповредена /изправна ножица за жив плет.
 - ▶ Ако ножицата за жив плет е замърсена: почистете я.
 - ▶ Да не се правят никакви промени по ножицата за жив плет.
 - ▶ Ако елементите за управление не функционират: да не се ползва ножицата за жив плет.
 - ▶ Към ножицата за жив плет да се монтират само оригинални принадлежности на STIHL.
 - ▶ Принадлежностите да се монтират така, както е описано в това ръководство за употреба или както е описано в ръководството за употреба на принадлежностите.
 - ▶ Да не се вкарват никакви предмети в отворите на ножицата за жив плет.

4.6.2 Режещи ножове

Режещите ножове се намират в състояние, съответстващо на изискванията за безопасност, когато са изпълнени следните условия:

- Режещите ножове не са повредени.
- Режещите ножове не са деформирани.
- Режещите ножове са лесно подвижни.
- Режещите ножове са добре заточени.
- Режещите ножове са гладки, без мустаци.

▲ ПРЕДУПРЕЖДЕНИЕ

- Ако режещите ножове не се намират в съответното безопасно техническо състояние някои части от тях могат да се разхлабят и да се изхвърчат навън. Може да се стигне до сериозни наранявания на лица.
 - ▶ Да се работи само с неповреден/изправен режещ нож.
 - ▶ Режещите ножове трябва правилно да се заточват и да се почистват от мустаци.
 - ▶ При съмнения и въпроси обърнете се към сътрудник в специализиран търговски обект на фирма STIHL.

4.6.3 Акумулаторна батерия

Акумулаторната батерия се намира в състояние, съответстващо на изискванията за безопасност, когато са изпълнени следните условия:

- Акумулаторната батерия не е повредена.
- Акумулаторната батерия е чиста и суха.
- Акумулаторната батерия функционира нормално и не е конструктивно променена.

▲ ПРЕДУПРЕЖДЕНИЕ

- При състояние, не съответстващо на изискванията за безопасност, акумулаторната батерия не може да работи нормално. Може да се стигне до сериозни наранявания на лица.
 - ▶ Да се работи само с неповредена и нормално функционираща акумулаторна батерия.
 - ▶ Да не се зарежда повредена или дефектна акумулаторна батерия.
 - ▶ Ако акумулаторната батерия е замърсена или мокра: тя трябва да се почисти и да се изсуши.
 - ▶ Не бива да се правят промени по акумулаторната батерия.
 - ▶ Да не се вкарват никакви предмети в отворите на акумулаторната батерия.
 - ▶ Да не се присъединяват или свързват какъсо електрическите контакти на акумулаторната батерия с метални предмети.
 - ▶ Акумулаторната батерия да не се отваря.
- От повредената акумулаторна батерия може да излиза течност. Ако течността влезе в допир кожата или очите, тя може да предизвика дразнене на кожата и очите.
 - ▶ Да се избягва контакт с течността.
 - ▶ При контакт с кожата: засегнатите участъци на кожата да се измият с много вода и сапун.
 - ▶ При контакт с очите: очите да се изплакнат с много вода в продължение на най-малко 15 минути и да се потърси лекар.

- Повредена или дефектна акумулаторна батерия може странно да мирише, да пуши или да гори. Може да се стигне до тежки наранявания и смърт на хора и до материални щети на предмети.
 - ▶ В случай, че акумулаторната батерия необичайно мирише, пуши или гори: тя да не бива да се използва и трябва да се държи далеч от горивни материали.
 - ▶ В случай, че акумулаторната батерия се запали: опитайте да погасите огъня с помощта на пожарогасител или с вода.

4.7 Процес на работа

▲ ПРЕДУПРЕЖДЕНИЕ

- В някои ситуации ползвателят не може да работи концентрирано. Тогава ползвателят може да се спъне, падне и тежко да се нарани.
 - ▶ Необходимо е да се работи спокойно и съсредоточено.
 - ▶ Ако условията на видимост или осветление са лоши: да не се работи с ножицата за жив плет.
 - ▶ Ножицата за подрязване на жив плет да се обслужва самостоятелно.
 - ▶ Да се внимава за срещани препятствия.
 - ▶ При работа ползвателят трябва да застане твърдо върху земята и да пази равновесие. Ако се налага да се работи на високо: използвайте повдигателна работна платформа или устойчиви скелета.
- Ако ползвателят работи над нивото на раменете си, той може да се измори по-бързо. Ползвателят може да получи тежки травми.
 - ▶ Работете само за кратки интервали от време над нивото на раменете си.
 - ▶ Правете почивки в процеса на работа.

- Ако движещият се режещ нож се удари в твърд предмет, той може бързо /внезапно да спре. В резултат от възникналите реактивни сили ползвателят може да изгуби контрол върху ножицата за жив плет и да получи тежка травма.
 - ▶ Дръжте ножицата за жив плет здраво с две ръце.
 - ▶ Преди започване на работа претърсете живия плет за наличие на твърди предмети и ги отстранете.
- Ползвателят може да се пореже от движещите се режещи ножове. Ползвателят може да получи тежки травми.



- ▶ Не се докосвайте движещите се режещи ножове.
 - ▶ Ако режещите ножове са блокирани от някакъв предмет: Изключете ножицата за жив плет и извадете акумулаторната батерия. Едва тогава отстранете предмета.
- В случай, че по време на работа забележите промени или нещо необичайно в поведението на ножицата за жив плет, това може да означава, че състоянието ѝ не отговаря на изискванията за техническа безопасност. В резултат на това може да се стигне до тежки наранявания на хора и да възникнат материални щети.
 - ▶ В този случай трябва да се прекъсне работа, да се извади акумулаторната батерия и да се потърси помощта на сътрудник в специализиран търговски обект на фирма STIHL.
 - По време на работа ножицата за жив плет може да предизвика вибрации.
 - ▶ Слагайте ръкавици.
 - ▶ Правете почивки в процеса на работа.
 - ▶ При поява на признаци за нарушено кръвооросяване: посетете лекар.

- При отпускане на лоста за включване/изключване режещите ножове продължават да се движат още около 1 секунда. Хората могат да се порежат от движещите се режещи ножове. Може да се стигне до сериозни наранявания на лица.
 - ▶ Дръжте ножицата за жив плет за дръжката за управление и С-образната ръкохватка и изчакайте, докато режещите ножове престанат да се движат.

⚠ ОПАСНОСТ

- Ако се работи в участък с токопроводящи кабели под напрежение, режещите ножове могат да влязат в контакт с токопроводящите кабели под напрежение. Ползвателят може да получи тежки, дори смъртоносни наранявания.
 - ▶ Да не се работи в участъци с токопроводящи кабели под напрежение.

4.8 Транспортиране

4.8.1 Безжични ножици за жив плет с батерия (акумулатор)

⚠ ПРЕДУПРЕЖДЕНИЕ

- При транспортиране ножицата за жив плет може да се преобърне или да се измести. Това може да причини тежки наранявания на хора и материални щети.
 - ▶ Преместете фиксаторния лост на позиция .
 - ▶ Извадете акумулаторната батерия.



- ▶ Изтласкайте предпазителя за режещите ножове върху режещите ножове така, че предпазителят да ги покрие изцяло.
- ▶ Закрепете ножицата за жив плет така, че да не може да се преобърне или да се измести.

4.8.2 Акумулаторна батерия

▲ ПРЕДУПРЕЖДЕНИЕ

- Акумулаторната батерия не е защитена срещу всички въздействия на околната среда. Ако акумулаторната батерия се подложи на неподходящи въздействия на околната среда, тя може да се повреди и могат да възникнат материални щети.
 - ▶ Не бива да се транспортира повредена акумулаторна батерия.
 - ▶ Акумулаторната батерия да се транспортира в електрически непроводима опаковка.
- При транспортирането акумулаторната батерия може да се преобърне или да се измести. Това може да причини тежки наранявания на хора и материални щети.
 - ▶ Акумулаторната батерия трябва да се опакова така в опаковката, че да не може да се мести.
 - ▶ Подсигурете опаковката така, че да не може да се движи.

4.9 Съхранение

4.9.1 Ножица за жив плет

▲ ПРЕДУПРЕЖДЕНИЕ

- Децата не могат да разпознаят и оценят опасностите, свързани с ножицата за жив плет. Децата могат да бъдат сериозно наранени.
 - ▶ Преместете фиксаторния лост на позиция .



- ▶ Извадете акумулаторната батерия.

- ▶ Изтласкайте предпазителя за режещите ножове върху режещите ножове така, че предпазителят да ги покрие изцяло.
- ▶ Ножицата за жив плет да се съхранява извън обсега на деца.

- Електрическите контакти на ножицата за жив плет и металните ѝ конструктивни части могат да кородират от влагата. Ножицата за жив плет може да се повреди.
 - ▶ Преместете фиксаторния лост на позиция .



- ▶ Извадете акумулаторната батерия.

- ▶ Ножицата за жив плет да се съхранява в чисто и сухо състояние.

4.9.2 Акумулаторна батерия

▲ ПРЕДУПРЕЖДЕНИЕ

- Децата не могат да разпознават и оценяват опасности, свързани с акумулаторната батерия. Децата могат да бъдат сериозно наранени.
 - ▶ Акумулаторната батерия да се съхранява извън обсега на деца
- Акумулаторната батерия не е защитена срещу всички въздействия на околната среда. Ако акумулаторната батерия бъде подложена на неподходящи въздействия от околната среда, тя може да се повреди.
 - ▶ Акумулаторната батерия да се съхранява в чисто и сухо състояние.
 - ▶ Акумулаторната батерия да се съхранява в затворено помещение.
 - ▶ Акумулаторната батерия да се съхранява отделно от ножицата за жив плет и от зарядното устройство.
 - ▶ Акумулаторната батерия да се съхранява в електрически непроводима опаковка.
 - ▶ Съхранявайте акумулаторната батерия в температурен диапазон между – 10 °C и + 50 °C.

4.10 Почистване, поддръжка и ремонт

▲ ПРЕДУПРЕЖДЕНИЕ

- Ако по време на почистване, поддръжка и ремонт на ножицата за жив плет акумулаторната батерия е монтирана, то ножицата за жив плет може да се включи по невнимание. Това може да доведе до тежко нараняване на хора и до материални щети.

► Преместете фиксаторния лост на позиция .









► Извадете акумулаторната батерия.

- Агресивните почистващи препарати, апаратите за почистване с високо налягане или острите предмети могат да повредят ножицата за жив плет, режещите ножове или акумулаторната батерия. Ако ножицата за жив плет, режещите ножове или акумулаторната батерия не са почистени правилно, частите им няма да функционират нормално, а предпазните им устройства ще престанат да действат. Може да се стигне до сериозни наранявания на лица.
 - Почиствайте ножицата за жив плет, режещите ножове и акумулаторната батерия така, както е описано в настоящото ръководство за употреба.
- Ако поддръжката или ремонтът на ножицата за жив плет, режещите ножове или акумулаторната батерия не са извършени правилно, частите им няма да функционират нормално, а предпазните им устройства ще престанат да действат. Може да се стигне до сериозни наранявания на хора или смърт.
 - Не бива самостоятелно да извършвате поддръжка и ремонт на ножицата за жив плет и акумулаторната батерия.
 - Ако се налага да се извърши поддръжка и ремонт на ножицата за жив плет или акумулаторната батерия: обърнете се към търговския обект на STIHL.
 - Режещите ножове да се обслужват така, както е описано в това ръководство за употреба.

5 Подготвяне на ножицата за жив плет за работа

5.1 Подготвяне на ножицата за жив плет за работа

Преди започване на работа с апарата е необходимо да се извършат следните стъпки:

- Убедете се, че следните части се намират в състояние, отговарящо на изискванията за техническата безопасност:
 - ножица за жив плет,  4.6.1.
 - режещи ножове,  4.6.2.
 - акумулаторна батерия,  4.6.3.
- Проверете акумулаторната батерия,  9.2.
- Зареждайте акумулаторната батерия докрай, както е описано в ръководството за употреба на зарядни устройства STIHL AL 101, 300, 500.
- Почистете ножицата за жив плет,  14.1.
- Проверете елементите на управлението,  9.1.
 - Ако по време на проверката на елементите за управление 3 светодиода на акумулаторната батерия мигат в червено: извадете акумулаторната батерия и се обърнете към специализиран търговски обект на STIHL. Има неизправност в ножицата за жив плет.
- Ако тези стъпки не могат да се извършат: не използвайте повече ножицата за жив плет и се обърнете към специализиран търговски обект на STIHL.

6 Зареждане на акумулатора и светодиодите

6.1 Зареждане на акумулаторната батерия

Времето на зареждане зависи от различни външни фактори, като например от температурата на акумулаторната батерия или от температурата на околната среда. Фактическото време на зареждане може да се различава от посоченото време. Времето на зареждане е посочено на адрес www.stihl.com/charging-times.

- ▶ Зареждайте акумулаторната батерия така, както е описано в ръководството за употреба на зарядните устройства STIHL AL 101, 300, 500.

6.2 Показване на състоянието на зареждане

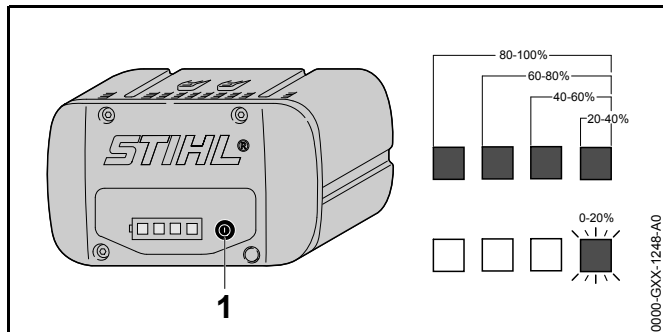

- ▶ Натиснете бутона (1).
Светодиодите светят в продължение припл. на 5 секунди в зелено и показват състоянието на зареждането.
- ▶ Ако десният светодиод мига в зелен цвят: заредете акумулаторната батерия.

6.3 Светодиоди на акумулаторната батерия

Светодиодите могат да показват състоянието на зареждане или наличието на неизправности в акумулаторната батерия. Светодиодите могат да светят или да мигат в зелено или в червено.

Когато светодиодите светят или мигат в зелено, те показват състоянието на зареждане.

- ▶ Когато светодиодите светят или мигат в червено: отстранете неизправностите, 17.
В ножицата за жив плет или в акумулаторната батерия има повреда.

7 Поставяне и изваждане на акумулатора

7.1 Поставяне на акумулаторната батерия

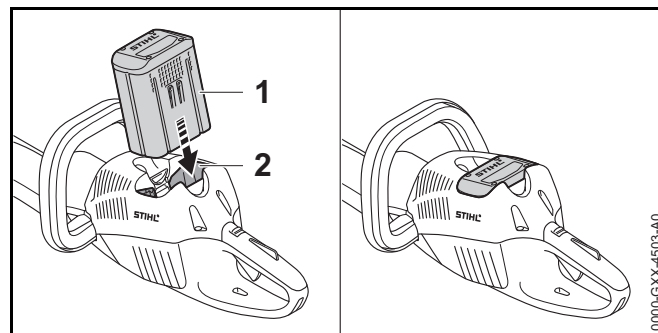

- ▶ Натиснете акумулаторната батерия (1) до упор в приемния ѝ отвор (2).
Акумулаторната батерия (1) се фиксира с щракване.

7.2 Изваждане на акумулаторната батерия

- ▶ Поставете ножицата за жив плет на равна повърхност.

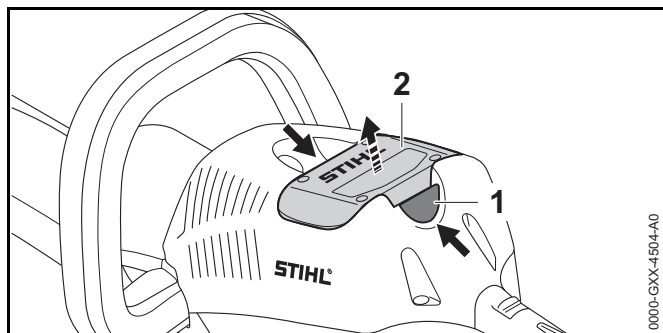

- ▶ Натиснете двата блокиращи лоста (1). Сега акумулаторната батерия (2) е разблокирана и може да се извади.

8 Включване и изключване на ножицата за жив плет

8.1 Включване на ножицата за жив плет



ПРЕДУПРЕЖДЕНИЕ

Независимо в каква последователност са били натиснати С-образната превключвателна скоба и лостът за ръчно включване/изключване, ножицата за жив плет започва да ускорява, а режещите ножове се задвижват. Ако най-напред се натисне лостът за ръчно включване/изключване и след това – С-образната превключвателна скоба, ползвателят може да загуби контрол върху ножицата за жив плет. Ползвателят може да бъде сериозно ранен.

- ▶ Най-напред натиснете С-образната превключвателна скоба и след това лоста за ръчно включване/изключване.

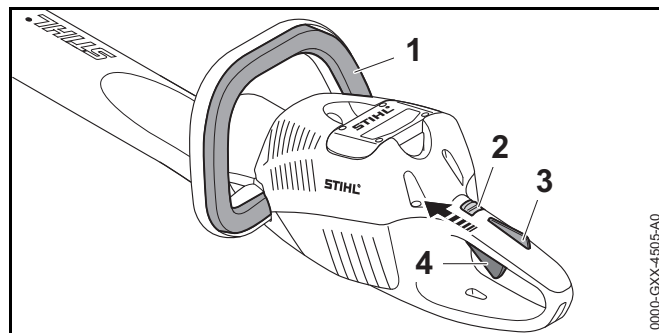

- ▶ Натиснете С-образната превключвателна скоба (1) и я дръжте натиснат.
- ▶ Изтласкайте фиксаторния лост (2) с палеца си в позицията  му.
- ▶ Натиснете с ръка блокировката за лоста за ръчно включване/изключване (3) и я дръжте натисната.
- ▶ Натиснете лоста за ръчно включване/изключване (4) с показалеца и го дръжте натиснат. Ножицата за жив плет започва да ускорява, а режещите ножове се задвижват.

Колкото по-дълго е натиснат лоста за ръчно включване/изключване, толкова по-бързо се движат режещите ножове.



8.2 Изключете ножицата за жив плет

- ▶ Отпуснете С-образната превключвателна скоба, превключвателния лост и блокировката за превключвателния лост.
- ▶ Изчакайте, докато режещите ножове след около 1 секунда вече не се движат.
- ▶ Ако след около 1 секунда режещите ножове продължават да се движат: извадете акумулаторната батерия и се обърнете към сътрудник в специализиран търговски обект на STIHL. Ножицата за жив плет е дефектна.
- ▶ Преместете фиксаторния лост на позиция .

9 Проверка на ножицата за жив плет и на акумулаторната батерия

9.1 Проверка на елементите на управлението

Фиксаторен лост, блокировка на лоста за ръчно включване/изключване и лост за ръчно включване/изключване

- ▶ Извадете акумулаторната батерия.
- ▶ Преместете фиксаторния лост на позиция .
- ▶ Опитайте се да натиснете лоста за ръчно включване/изключване без да натискате блокировката на лоста за ръчно включване/изключване.
- ▶ Ако лостът за ръчно включване/изключване се поддава на натиск: не използвайте ножицата за жив плет и се обърнете за консултация към специализиран търговски обект на STIHL. Фиксаторният лост или блокировката на превключвателния лост са дефектни.
- ▶ Преместете фиксаторния лост на позиция .
- ▶ Натиснете блокировката на лоста за ръчно включване/изключване и я задръжте натисната.
- ▶ Натиснете лоста за ръчно включване/изключване.
- ▶ Пуснете лоста за включване/изключване и блокировката за лоста за включване/изключване.
- ▶ Ако лостът за ръчно включване/изключване или блокировката на лоста за ръчно включване/изключване са трудноподвижни или не се връщат в изходната си позиция: не използвайте повече ножицата за жив плет и се обърнете за консултация към специализиран търговски обект на STIHL. Лостът за ръчно включване/изключване и блокировката на лоста за ръчно включване/изключване са дефектни.

С-образна превключвателна скоба

- ▶ Извадете акумулаторната батерия.
- ▶ Натиснете С-образната превключвателна скоба и пак я отпуснете.

- ▶ Ако С-образната превключвателна скоба е трудноподвижна или не се връща в изходната си позиция: не използвайте ножицата за жив плет и се обърнете за консултация към специализиран търговски обект на STIHL. С-образната превключвателна скоба е дефектна.

Включване на ножицата за жив плет

- ▶ Поставете акумулаторната батерия.
- ▶ Натиснете С-образната превключвателна скоба и пак я отпуснете.
- ▶ Ако режещите ножове се движат или са се движили: не използвайте ножицата за жив плет и се обърнете за консултация към специализиран търговски обект на STIHL. Лостът за ръчно включване/изключване е дефектен.
- ▶ Натиснете блокировката на лоста за ръчно включване/изключване и я задръжте натисната.
- ▶ Натиснете лоста за ръчно включване/изключване и го задръжте натиснат.
- ▶ Ако режещите ножове се движат: не използвайте ножицата за жив плет и се обърнете за консултация към специализиран търговски обект на STIHL. С-образната превключвателна скоба е дефектна.
- ▶ Натиснете С-образната превключвателна скоба и я задръжте натисната. Режещите ножове се движат.
- ▶ Ако 3 светодиода мигат в червено: извадете акумулаторната батерия и се обърнете към специализиран търговски обект на STIHL. Има неизправност в ножицата за жив плет.
- ▶ Отпуснете С-образната превключвателна скоба. След около 1 секунда режещите ножове престават да се движат.
- ▶ Ако след около 1 секунда режещите ножове продължават да се движат: извадете акумулаторната батерия и се обърнете към специализиран търговски обект на STIHL. Ножицата за жив плет е дефектна.

9.2 Проверете акумулаторната батерия

- ▶ Натиснете бутона на акумулаторната батерия. Светодиодите светят или мигат.
- ▶ Ако светодиодите не светят или не мигат: акумулаторната батерия да не се използва и да се потърси помощта на сътрудник в специализиран търговски обект на STIHL.
- ▶ В акумулаторната батерия има неизправност.

10 Работа с ножицата за жив плет

10.1 Носене и управление на ножицата за жив плет

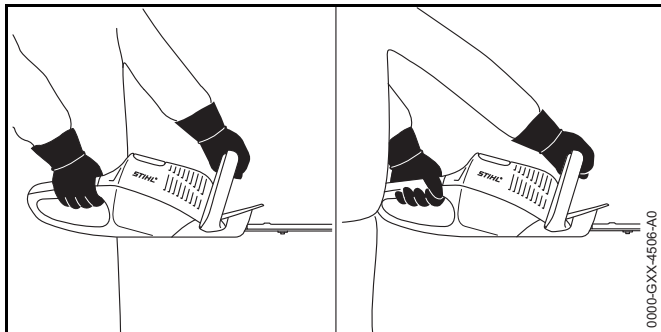

- ▶ Дръжте ножицата за жив плет с едната си ръка за дръжката за управление така, че палецът Ви да обхваща дръжката за управление.
- ▶ С другата си ръка дръжте ножицата за жив плет за С-образната ръкохватка така, че палецът Ви да обхваща С-образната ръкохватка.

10.2 Рязане

- ▶ Дебелите клони и по-тънките клонки се изрязват с помощта на специални ножици за рязане клони или с моторен трион.

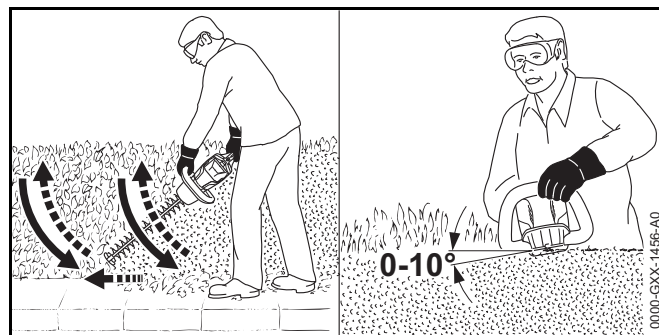

- ▶ От едната страна на живия плет водете ножицата за жив плет дъгообразно отдолу нагоре и така режете живия плет.
- ▶ Отпуснете надолу ножицата за жив плет без да режете живия плет.
- ▶ Бавно и премерено се придвижвайте напред.
- ▶ Отново водете ножицата за жив плет дъгообразно отдолу нагоре и режете живия плет.
- ▶ Другата страна на живия плет се реже по същия начин.
- ▶ Поставете режещите ножове върху горната страна на живия плет под ъгъл между 0° и 10° .
- ▶ Придвижвайте ножицата за жив плет хоризонтално и сърповидно напред-назад и така режете живия плет.
- ▶ Ако производителността на рязане намалее: заточете режещите ножове.

11 След работа

11.1 След работа

- ▶ Изключете ножицата за жив плет, преместете фиксаторния лост на позиция  и извадете акумулаторната батерия.
- ▶ Ако ножицата за жив плет е мокра: изсушете я.
- ▶ Почистете ножицата за жив плет.
- ▶ Почистете режещите ножове.

- ▶ Изтласкайте предпазителя за режещите ножове през режещите ножове така, че предпазителят да ги покрие изцяло.
- ▶ Почистете акумулаторната батерия

12 Транспортиране

12.1 Транспортиране на ножицата за жив плет

- ▶ Изключете ножицата за жив плет, преместете фиксаторния лост на позиция  и извадете акумулаторната батерия.
- ▶ Изтласкайте предпазителя за режещите ножове върху режещите ножове така, че предпазителят да ги покрие изцяло.
- ▶ Носете ножицата за жив плет, като я държите с едната си ръка за С-образната ръкохватка така, че режещите ножове да сочат назад.
- ▶ Ако ножицата за жив плет се транспортира с превозно средство: убедете се, че тя няма да се преобърне и няма да се движи при транспортирането.

12.2 Транспортиране на акумулаторната батерия

- ▶ Изключете ножицата за жив плет, преместете фиксаторния лост на позиция  и извадете акумулаторната батерия.
- ▶ Убедете се, че акумулаторната батерия се намира в състояние, съответстващо с изискванията за техническа безопасност.
- ▶ Акумулаторната батерия да се опакова така, че да са изпълнени следните изисквания:
 - Опаковката е електрически непроводима.
 - Акумулаторната батерия не може да се движи в опаковката.
- ▶ Подсигурете опаковката така, че да не може да се движи.

Акумулаторната батерия подлежи на изискванията за транспортиране на опасни товари. Акумулаторната батерия е класифицирана като UN 3480 (литиево-йонни батерии) и е изпитана в съответствие с Ръководството на ООН и съгласно Критерии Част III, Подраздел 38.3.

С транспортните инструкции можете да се запознаете на сайтовете www.stihl.com/safety-data-sheets.

13 Съхранение

13.1 Съхраняване на ножицата за жив плет

- ▶ Изключете ножицата за жив плет, преместете фиксаторния лост на позиция  и извадете акумулаторната батерия.
- ▶ Изтласкайте предпазителя за режещите ножове върху режещите ножове така, че предпазителят да ги покрие изцяло.
- ▶ Ножицата за жив плет да се съхранява така, че да бъдат изпълнени следните условия:
 - Ножицата за жив плет се намира извън обсега на деца.
 - Ножицата за жив плет е чиста и суха.

13.2 Съхраняване на акумулаторната батерия

STIHL препоръчва акумулаторната батерия да се съхранява в състояние на зареждане между 40 % и 60 % (2 светещи в зелено светодиода).

- ▶ Акумулаторната батерия да се съхранява така, че да бъдат изпълнени следните условия:
 - Акумулаторната батерия да се намира извън обсега на деца.
 - Акумулаторната батерия е чиста и суха.
 - Акумулаторната батерия да се намира в затворено помещение.
 - Акумулаторната батерия да се съхранява отделно от ножицата за жив плет и зарядното устройство.
 - Акумулаторната батерия е поставена в електрически непроводима опаковка.

- Акумулаторната батерия се намира в температурен диапазон между – 10 °C и + 50 °C.

14 Почистване

14.1 Почистване на ножицата за жив плет

- ▶ Изключете ножицата за жив плет, преместете фиксаторния лост на позицията  и извадете акумулаторната батерия.
- ▶ Почистете ножицата за жив плет с влажна кърпа или с разтворителя за смола на STIHL.

14.2 Почистване на режещите ножове

- ▶ Изключете ножицата за жив плет, преместете фиксаторния лост на позицията  и извадете акумулаторната батерия.
- ▶ Напръскайте режещите ножове от двете им страни с разтворител за смола на STIHL.
- ▶ Поставете акумулаторната батерия.
- ▶ Включете ножицата за жив плет за 5 секунди. Режещите ножове се движат. Разтворителят за смола STIHL се разпределя равномерно.

14.3 Почистване на акумулатора

- ▶ Почистете акумулатора (батерията) с влажна кърпа.

15 Поддръжка /обслужване

15.1 Заточване на режещите ножове

STIHL препоръчва режещите ножове да се дават за заточване на сътрудник в специализиран търговски обект на фирма STIHL.

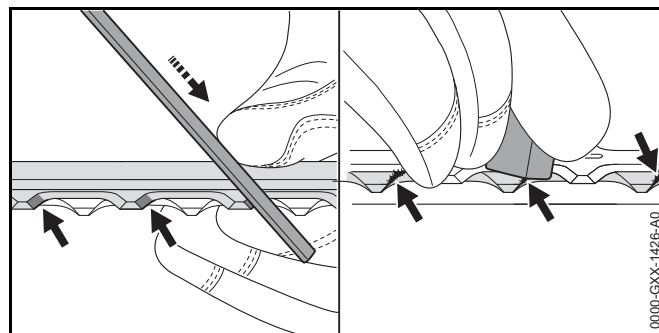

- ▶ Всяко острие на горния режещ нож да се заточи с плоска пила на STIHL като се правят движения напред. При това трябва да се спазва ъгълът на заточване,  18.2.
- ▶ Обърнете ножицата за подрязване на жив плет.
- ▶ Заточете останалите остриета.
- ▶ Почистете от мустаците отдолу всяко острие.
- ▶ Обърнете ножицата за подрязване на жив плет.
- ▶ Почистете от мустаците останалите остриета.
- ▶ С влажна кърпа избършете праха, образуван се при изпилването.
- ▶ Напръскайте режещите ножове от двете им страни с разтворител за смола на STIHL.
- ▶ Включете ножицата за жив плет за 5 секунди. Режещите ножове се движат. Разтворителят за смола STIHL се разпределя равномерно.
- ▶ При съмнения и въпроси обърнете се към сътрудник в специализиран търговски обект на фирма STIHL.

16 Ремонт

16.1 Ремонт на ножицата за жив плет и акумулаторната батерия

Ползвателят не може сам да извършва ремонт на ножицата за жив плет, на режещите ножове или на акумулаторната батерия.

- ▶ Ако ножицата за жив плет или режещите ножове са повредени: не използвайте повече ножицата за жив плет и се обърнете за консултация към специализиран търговски обект на STIHL.
- ▶ Ако акумулаторната батерия е дефектна или повредена: сменете акумулаторната батерия.

17 Отстраняване на неизправности

17.1 Отстраняване на неизправности по ножицата за жив плет или акумулаторната батерия

Неизправност	Светодиоди на акумулаторната батерия	Причина	Начин на отстраняване
При включване ножицата за жив плет не започва да работи.	1 светодиод мига в зелено.	Нивото на зареждане на акумулаторната батерия е твърде ниско.	<ul style="list-style-type: none"> ▶ Зареждайте акумулаторната батерия докрай, както е описано в ръководството за употреба на зарядните устройства STIHL AL 101, 300, 500.
	1 светодиод свети в червено.	Акумулаторната батерия е силно загряла или силно се е охладила.	<ul style="list-style-type: none"> ▶ Извадете акумулаторната батерия. ▶ Оставете батерията да се охлади или я загрейте.
	3 светодиода мигат в червено.	Има неизправност в ножицата за жив плет.	<ul style="list-style-type: none"> ▶ Извадете акумулаторната батерия. ▶ Почистете електрическите контакти в приемното гнездо на акумулаторната батерия. ▶ Поставете акумулаторната батерия. ▶ Включете ножицата за жив плет. ▶ Ако 3 светодиода продължават да мигат в червено: обърнете се за помощ към специализиран търговски обект на STIHL.
		Режещите ножове са трудно подвижни.	<ul style="list-style-type: none"> ▶ Напръскайте режещите ножове от двете им страни с разтворител за смола на STIHL. ▶ Ако 3 светодиода продължават да мигат в червено: не използвайте ножицата за жив плет и се обърнете за помощ към специализиран търговски обект на STIHL.
	3 светодиода светят в червено.	Ножицата за жив плет е прегоряла.	<ul style="list-style-type: none"> ▶ Извадете акумулаторната батерия. ▶ Оставете ножицата за жив плет да се охлади.
	4 светодиода мигат в червено.	В акумулаторната батерия има неизправност.	<ul style="list-style-type: none"> ▶ Извадете акумулаторната батерия и отново я поставете. ▶ Включете ножицата за жив плет. ▶ Ако 4 светодиода продължават да мигат в червено: не използвайте повече акумулаторната батерия и се обърнете специализиран търговски обект на STIHL.

Неизправност	Светодиоди на акумулаторната батерия	Причина	Начин на отстраняване
		Електрическата връзка между ножицата за жив плет и акумулаторната батерия е прекъсната.	<ul style="list-style-type: none"> ▶ Извадете акумулаторната батерия. ▶ Почистете електрическите контакти в приемното гнездо на акумулаторната батерия. ▶ Поставете акумулаторната батерия.
		Ножицата за жив плет или акумулаторната батерия са влажни.	<ul style="list-style-type: none"> ▶ Оставете ножицата за жив плет или акумулаторната батерия да се охладят.
Ножицата за жив плет се самоизключва по време на работа.	3 светодиода светят в червено.	Ножицата за жив плет е прегоряла.	<ul style="list-style-type: none"> ▶ Извадете акумулаторната батерия. ▶ Оставете ножицата за жив плет да се охлади.
		Има електрическа повреда.	<ul style="list-style-type: none"> ▶ Извадете акумулаторната батерия и отново я поставете. ▶ Включете ножицата за жив плет.
Продължителността на работа на ножицата за жив плет е твърде кратка.		Акумулаторната батерия не е заредена напълно.	<ul style="list-style-type: none"> ▶ Зареждайте акумулаторната батерия до край, както е описано в ръководството за употреба на зарядното устройство STIHL AL 101, 300, 500.
		Надхвърлен е експлоатационният живот на акумулаторната батерия.	<ul style="list-style-type: none"> ▶ Сменете акумулаторната батерия.

18 Технически данни

18.1 Ножици за жив плет STIHL HSA 66, HSA 86

HSA 66

- Допустими акумулаторни батерии:
 - STIHL AP
 - STIHL AR
- Тегло без акумулаторна батерия: 3,1 кг

HSA 86

- Допустими акумулаторни батерии:
 - STIHL AP
 - STIHL AR
- Тегло без акумулаторната батерия:
 - HSA 86, дължина на рязане 450 mm: 3,0 kg
 - HSA 86, дължина на рязане 620 mm: 3,3 kg

18.2 Режещи ножове

HSA 66

- Разстояние между зъбците: 30 mm
- Дължина на рязане: 500 mm:
- Ъгъл на заточване: 35°

HSA 86

- Разстояние между зъбците: 33 mm
- Дължина на рязане: 450 mm или 620 mm
- Ъгъл на заточване: 45°

18.3 Батерия STIHL AP

- Батерия: литиева йонна (Li-ion)
- Напрежение: 36 V

- Капацитет в амперчаса Ah: виж заводска табелка
- Енергийно съдържание в Wh: виж заводска табелка
- Тегло в kg: виж заводска табелка
- Допустим температурен диапазон за използване и съхраняване: от - 10 °C до + 50 °C

18.4 Акустични и вибрационни стойности

HSA 66, HSA 86

STIHL препоръчва да се носят антифони.

- Ниво на акустично налягане L_{pA} , измерено съгласно EN 60745-2-15: 83 dB(A). Коефициентът К за нивото на акустичното налягане възлиза на 2,5 dB(A).
- Максимално ниво на звукова мощност L_{wA} , измерено съгласно EN 60745-2-15: 94 dB(A). Коефициентът К за максималното ниво на акустичното налягане (нивото на звуковата мощност) възлиза на 2,5 dB(A).
- Вибрационна стойност a_{hv} , измерена съгласно EN 60745-2-15
 - дръжка за управление: 2,3 m/s². Коефициентът К за вибрационната стойност е равен на 2,0 m/s².
 - С-образна ръкохватка: 3,7 m/s². Коефициентът К за вибрационната стойност е равен на 2,0 m/s².

Посочените вибрационни стойности са измерени съгласно нормативен изпитателен метод и могат да се използват за сравнение на различни електроуреди. Действителните вибрационни стойности могат да се отклоняват от зададените стойности в зависимост от начина на използване. Зададените вибрационни стойности могат да се използват за първоначална оценка на вибрационното натоварване. Действителното вибрационно натоварване трябва да се прецени. При това могат да се вземат под внимание също и периодите от време, през които електроуредът е изключен, както и тези, през които той е включен, но работи без натоварване.

18.5 REACH

Съкращението "REACH" обозначава регламента на ЕГ (Европ. общност) за регистриране, анализ и допустимост на химическите препарати.

Информацията за изпълнение на регламента REACH е посочена по-долу www.stihl.com/reach.

19 Резервни части и принадлежности

19.1 Резервни части и принадлежности

STIHL® С тези символи се обозначават оригинални резервни части на STIHL и оригинални принадлежности на STIHL.

Фирма STIHL препоръчва да се използват оригинални резервни части на STIHL и оригинални принадлежности на STIHL.

Оригинални резервни части на STIHL и оригинални принадлежности се предлагат при търговеца-специалист на STIHL.

20 Отстраняване /изхвърляне

20.1 Изхвърляне на ножицата за жив плет и акумулаторната батерия

Информация, относеща се до изхвърлянето, може да се получи от специализирания търговски обект на STIHL.

- ▶ Изхвърлете ножицата за рязане, акумулаторната батерия, принадлежностите и опаковките в съответствие със съществуващите изисквания и по начин, незамърсяващ околната среда.

21 Декларация на ЕС (EU) за съответствие

21.1 Ножици за жив плет STIHL HSA 66, HSA 86

ANDREAS STIHL AG & Co. KG
Badstraße 115
D-71336 Waiblingen
Германия

заявява на лична самостоятелна отговорност, че

- вид: безжични ножица за жив плет, задвижвана с акумулаторна батерия
- заводска марка: STIHL
- тип: HSA 66, HSA 86
- серийна идентификация: 4851

отговаря на предписанията по прилагане в действие на директивите 2011/65/ЕО, 2006/42/ЕС, 2014/30/ЕО и 2000/14/ЕС и е разработена и произведена съгласно валидните към датата на производство версии на следните стандарти: EN 55014-1, EN 55014-2, EN 60745-1 и EN 60745-2 15.

Приложима процедура за оценяване на конформитета съгласно директивата 2000/14/ЕС приложение V.

HSA 66, HSA 86

- Измерено максимално ниво на акустичното налягане (ниво на звуковата мощност): 94 dB(A)
- Гарантирано максимално ниво на звукова мощност: 96 dB(A)

Техническата документация се съхранява в отдел „Одобрение на продукти“ на фирма ANDREAS STIHL AG & Co. KG.

Годината на производство, страната на производство и машинният номер са посочени върху ножицата за жив плет.

Waiblingen, 01.03.2017

ANDREAS STIHL AG & Co. KG

в качеството на заместник



Томас Елснер, ръководител управление на продукти и услуги

22 Общи указания за безопасност за електрически инструменти

22.1 Въведение

Този раздел предава съдържанието на текста на предварително формулираните в европейския норматив EN/IEC 60745 общи указания за безопасност на ръчно управлявани, задвижвани с двигател електроинструменти.

STIHL трябва да отпечата тези текстове.

Указанията за безопасност за предотвратяване на електрически удар, които са посочени в "Електрическа безопасност", не са приложими за задвижваните с акумулаторна батерия изделия на STIHL.



ПРЕДУПРЕЖДЕНИЕ

Прочетете внимателно всички указания и инструкции за безопасност. Всякакви пропуски при спазването на указанията и инструкциите за безопасност могат да причинят електрически удар, пожар и/или тежки наранявания. **Съхранявайте указанията и инструкциите за безопасност на сигурно място за по-нататъшна употреба.**

Понятието "електроинструмент", използвано при указанията за безопасност се отнася за електроинструменти, задвижвани с ток от електрическата мрежа (с кабел за електрическо захранване от мрежата) и за електроинструменти, задвижвани с акумулаторна батерия (без кабел за електрическо захранване от мрежата).

22.2 Безопасност на работното място

- Поддържайте работното място (района на работа) винаги чисто и добре осветено.** Безредие или неосветени работни места могат да доведат до злополука.
- Не работете с електроинструмента в застрашена от експлозия среда, в която се намират възпламеняеми се течности, газове или запалим прах.** Електроинструментите образуват искри, които могат да възпламенят праха или изпаренията.
- По време на използването на електроинструмента до него не бива да се доближават деца и други лица – дръжте тези надалеч.** При отклоняване на вниманието можете да загубите контрол върху апарата.

22.3 Електрическа безопасност

- Щепселът за връзка на електрическия инструмент с мрежата трябва да съответства на контакта.** Щепселът не бива да се променя по какъвто и да било начин. Никога не използвайте адапторни щепсели заедно със заземени електрически инструменти. Непроменените щепсели и съответстващите контакти намаляват риска от електрически токов удар.
- Избягвайте контакта на каквато и да е част от тялото Ви със заземени повърхности като тези на тръби, отоплителни тела (радиатори), електрически печки и хладилници.** Ако тялото Ви е заземено, съществува повишен риск от удар с електрически ток.
- Пазете електрическите инструменти от дъжд или влага.** Проникването на вода в електрическия инструмент води до повишен риск от удар с електрически ток.
- Не използвайте нецелесъобразно проводника като например за носене или закачане на електрическия инструмент, или за изтегляне на щепсела от контакта.** Пазете проводника от нагряване, масло, остри ръбове или от движещите се части на апарата. Повредените или заплетени /усукани проводници водят до повишен риск от удар с електрически ток.

- e) Ако работите с електрическия инструмент на открито, използвайте само удължителни кабели, които са подходящи за работа навън. Употребата на удължителен кабел, който е подходящ за работа навън, намалява риска от електрически токов удар.
- f) Ако не може да се избегне работата с електрическия инструмент във влажна /мокра среда, трябва да използвате защитен прекъсвач с диференциална защита срещу недопустим утечен ток. Употребата на защитния прекъсвач с диференциална защита срещу недопустимия утечен ток намалява риска от електрически токов удар.
- d) Преди да включите електрическия инструмент, отстранете всички приспособления за настройка или гаечни ключове. Ако в някоя въртяща се част на апарата се намира инструмент или ключ, това може да доведе до наранявания.
- e) Избягвайте ненормални (необичайни) положения на тялото. Грижете се винаги да заемате сигурна и стабилна стойка и поддържайте равновесието си по всяко време. По този начин можете да контролирате електрическия инструмент в неочаквани ситуации.
- f) Носете подходящо облекло. Не носете широки дрехи, нито украшения. Пазете косите си и облеклото надалеч от въртящите се части на апарата. Свободно падащите дрехи, украшенията или дългите коси могат да се закачат във въртящите се части на апарата.
- g) Ако могат да бъдат монтирани съоръжения за всмукване на праха и прахоулавяне, те са за да бъдат свързани и да се използват правилно. Използването на прехосмукане може да намали опсностите, причинени от запрашаване.
- h) Не проявявайте небрежност по отношение на безопасността и не пренебрегвайте правилата за техническа безопасност, дори ако след многократна употреба на електрическия инструмент вече го познавате добре. Небрежното поведение може за броени части от секундата да доведе до тежки наранявания.

22.4 Безопасност на хора

- a) Бъдете предпазливи, внимавайте какво правите и извършвайте с разум работата с електрическия инструмент. Никога не използвайте електрическия инструмент, ако сте уморени или се намирате под влиянието на наркотици, алкохол или медикаменти. Дори и само един миг на невнимание при употребата на електрическия инструмент може да доведе до сериозни наранявания.
- b) Носете лично предпазно оборудване и винаги защитни очила. Носенето на лично предпазно оборудване като прахозащитна маска, защитни обувки с предпазващи от хлъзгане подметки с грайфери, предпазна каска или антифони за защита на слуха, според вида и начина на използване на електрическия инструмент, намалява риска от наранявания.
- c) Избягвайте неволно пускане на машината в действие. Обезателно проверете, за да сте сигурни, че електрическият инструмент е изключен, преди да го включите към мрежата за електрическо захранване и/или към акумулаторната батерия, преди да го хванете или носите. Ако по време на пренасяне на електрическия инструмент държите пръста си на превключвателя или ако свържете апарата във включено състояние към мрежата за електрическо захранване, това може да доведе до злополуки.

22.5 Използване и бравене с електрическия инструмент

- a) Не претоварвайте апарата. При работа използвайте предназначения за това електрически инструмент. С подходящия електрически инструмент се работи по-добре и по-сигурно (безопасно) в дадения обхват на мощност.
- b) Не използвайте електрическия инструмент, ако превключвателят му е дефектен. Ако електрическият инструмент не може вече да се включва или изключва, той е опасен и трябва да се поправи /ремонттира.

- c) **Винаги изваждайте щепсела от контакта и/или отстранявайте сменяемата акумулаторна батерия преди да предприемате настройки по апарата, преди да смените частите на работния инструмент или оставяте електрическия инструмент на съхранение.** Тази предпазна мярка предотвратява неволно задействане на електрическия инструмент.
- d) **Съхранявайте електрическия инструмент, които не се ползват в момента, далеч от достъп на деца. Не позволявайте апаратът да се използва от лица, които не са запознати подробно с него или не са прочели тези инструкции.** Електрическите инструменти са опасни, ако се използват от неопитни лица.
- e) **Поддържайте грижливо електрическите инструменти и работния инструмент. Контролирайте редовно дали движещите се части функционират правилно и дали не заяждат, дали няма счупени части или части, които са така повредени, че да пречат на функционирането на електрическия инструмент. Давайте за ремонт повредените части преди да използвате електрическия инструмент.** Много злополуки се причиняват от лошо поддържани електрически инструменти.
- f) **Поддържайте електрическите инструменти винаги остри и чисти.** Грижливо поддържаните режещи инструменти с остри режещи ръбове се заклецоват (заяждат) по-малко и се управляват по-лесно.
- g) **Използвайте електрическите инструменти, принадлежностите, работните инструменти и пр. съгласно посочените тук инструкции. При това съблюдавайте условията на работа и извършваната дейност.** Използването на електрическите инструменти за други освен предвидените за тях цели и приложения, може да доведе до опасни ситуации.
- h) **Поддържайте ръкохватките и повърхностите на ръкохватките в сухо, чисто състояние, незамазани с масло и мазнини.** Хлъзгавите ръкохватки и повърхности на ръкохватките не позволяват стабилно обслужване и контрол на електрическия инструмент в непредвидени ситуации.

22.6 Използване и третиране на акумулаторния инструмент

- a) **Зареждайте акумулаторните батерии само със зарядните устройства, които са препоръчани от производителя.** За зарядно устройство, което е подходящо за определен вид акумулаторни батерии съществува опасност от пожар, ако то се използва с други акумулаторни батерии.
- b) **Използвайте в електрическите инструменти само предназначенията за това батерии (акумулатори).** Използването на други батерии (акумулатори) може да доведе до наранявания и опасност от пожар.
- c) **Ако батерията (акумулаторът) не се използва, тя трябва да се държи далеч от кламери, монети, ключове, пирони, винтове или други малки метални предмети, които биха могли да предизвикат съединяване на късо на контактите.** Късо съединение между контактите на батерията (акумулатора) може да причини изгаряния или огън.
- d) **При погрешно използване, от батерията (акумулатора) може да изтече акумулаторна течност. Избягвайте контакт с течността. При случаен контакт с течността съответното място да се промие с вода. Ако течността попадне в очите, трябва да се потърси лекар.** Изтичащата акумулаторна течност може да причини дразнене или изгаряне на кожата.
- e) **Не използвайте повредени или променени акумулаторни батерии.** Повредените или променените акумулаторни батерии могат да имат непредвидено поведение и така да доведат до пожар, експлозия или да предизвикат опасност от нараняване.
- f) **Не подлагайте акумулаторната батерия на въздействието на огън или високи температури.** Откритият огън или температури над 130 °C (265 °F) могат да предизвикат експлозия.
- g) **Спазвайте всичките инструкции за зареждане и никога не зареждайте акумулаторната батерия или акумулаторния инструмент извън посочения в Ръководството за експлоатация температурен диапазон.** Неправилното зареждане или зареждане

извън допустимия температурен диапазон може да разруши акумулаторната батерия и да увеличи опасността от пожар.

22.7 Сервиз

- a) **Давайте Вашия електрически инструмент за ремонт само при квалифициран и специализиран персонал и само с оригинални резервни части.** По този начин се осигурява спазването на безопасността на апарата.
- b) **Никога не правете поддръжка на повредени акумулаторни батерии.** Всички дейности по поддръжката на акумулаторните батерии трябва да се извършват само от производителя или от оторизирани сервизни работилници.

22.8 Указания за безопасност при работа с ножици за подрязване на жив плет

- **Пазете всички части на тялото си надалеч от режещите ножове. При движещи се режещи ножове не се опитвайте да отстранявате нарязан материал или да държите материала, който е подложен на рязане. Отстранявайте заседналия нарязан материал само при изключен апарат. Дори и само един миг на невнимание при употребата на ножиците за жив плет може да доведе до сериозни наранявания.**
- **Пренасяйте на ръка ножиците за жив плет като ги държите за дръжката и при неподвижни режещи ножове. При транспортиране или съхраняване на ножиците за жив плет винаги поставяйте предпазния им калъф /покритие. Внимателното боравене с апарата предотвратява опасността от нараняване с режещия нож.**
- **Дръжте електрическия инструмент за изолираните повърхности за хващане, тъй като режещият нож може да влезе в допир със скрити електрически проводници. Контактът на режещия нож с проводник, по който тече електрически ток може да постави под напрежение металните части на апарата и да предизвика удар от електрически ток.**

Cuprins

1	Prefață	219	8.2	Oprirea foarfecii pentru tuns gard viu	230
2	Informații referitoare la acest Manual de instrucțiuni	219	9	Verificarea foarfecii pentru tuns gard viu și a acumulatorului	230
2.1	Documente valabile	219	9.1	Verificarea comenzilor	230
2.2	Identificarea Notelor de avertizare din text	220	9.2	Verificarea acumulatorului	231
2.3	Simboluri în text	220	10	Lucrul cu foarfeca pentru tuns gard viu	231
3	Cuprins	220	10.1	Ținerea și ghidarea foarfecii pentru tuns gard viu	231
3.1	Foarfecă pentru tuns gard viu și acumulator	220	10.2	Tăierea	231
3.2	Simboluri	221	11	După lucru	232
4	Instrucțiuni de siguranță	221	11.1	După lucru	232
4.1	Simboluri de avertizare	221	12	Transportarea	232
4.2	Utilizare conform destinației	222	12.1	Transportarea foarfecii pentru tuns gard viu	232
4.3	Cerințe pentru utilizator	222	12.2	Transportul acumulatorului	232
4.4	Îmbrăcăminte și echipament	223	13	Stocarea	232
4.5	Spațiu de lucru și mediu	223	13.1	Depozitarea foarfecii pentru tuns gard viu	232
4.6	Starea sigură în exploatare	224	13.2	Depozitarea acumulatorului	233
4.7	Operații	225	14	Curățare	233
4.8	Transportarea	226	14.1	Curățarea foarfecii pentru tuns gard viu	233
4.9	Stocarea	227	14.2	Curățarea cuțitului tăietor	233
4.10	Curățarea, întreținerea și repararea	227	14.3	Curățarea bateriei	233
5	Pregătirea pentru utilizare a foarfecii pentru tuns gard viu	228	15	Întreținere	233
5.1	Pregătirea pentru utilizare a foarfecii pentru tuns gard viu	228	15.1	Ascuțirea cuțitului tăietor	233
6	Încărcarea bateriei și a LED-urilor	228	16	Reparare	234
6.1	Încărcați acumulatorul	228	16.1	Repararea foarfecii pentru tuns gard viu și a acumulatorului	234
6.2	Indicarea stării de încărcare	228	17	Depanare	235
6.3	LED-urile de la acumulator	229	17.1	Remediere defecțiuni de la foarfeca pentru tuns gard viu și de la acumulator	235
7	Introducerea și scoaterea bateriei	229	18	Date tehnice	237
7.1	Înlocuiți acumulatorul	229	18.1	Foarfecele pentru tuns gard viu STIHL HSA 66, HSA 86	237
7.2	Extrageți acumulatorul	229	18.2	Cuțitele tăietoare	237
8	Pornirea și oprirea foarfecii pentru tuns gard viu	229	18.3	Acumulator STIHL AP	237
8.1	Pornirea foarfecii pentru tuns gard viu	229			

Acest manual de utilizare este protejat prin legea dreptului de autor. Ne rezervăm toate drepturile, în special dreptul de a multiplica, traduce și prelua prin sisteme electronice.

18.4 Nivelurile de zgomot și vibrații	237
18.5 REACH	238
19 Piese de schimb și accesorii	238
19.1 Piese de schimb și accesorii	238
20 Eliminare	238
20.1 Casarea foarfecii pentru tuns gard viu și a acumulatorului	238
21 Declarație de conformitate EU	238
21.1 Foarfecele pentru tuns gard viu STIHL HSA 66, HSA 86	238
22 Instrucțiuni generale de siguranță pentru electrounelte	239
22.1 Introducere	239
22.2 Siguranța la locul de muncă	239
22.3 Siguranța electrică	239
22.4 Siguranța persoanelor	239
22.5 Manipularea și utilizarea uneltei electrice	240
22.6 Manipularea și utilizarea uneltei cu acumulator	241
22.7 Service	241
22.8 Instrucțiuni de siguranță pentru foarfece pentru tuns gard viu	241

1 Prefață

Stimată clientă, stimat client,

ne bucurăm că ați ales STIHL. Dezvoltăm și executăm produsele noastre în calitate de vârf, conform nevoilor clienților noștri. În felul acesta iau naștere produse de mare fiabilitate chiar și în condiții de solicitare extremă.

STIHL înseamnă calitate de vârf și în domeniul de service. Atelierele noastre de specialitate oferă consiliere și instrucțiuni competente, ca și o îngrijire tehnică cuprinzătoare.

Vă mulțumim pentru încredere și vă dorim multă bucurie cu produsul STIHL pe care îl dețineți.

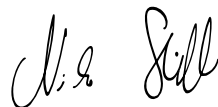

Dr. Nikolas Stihl

IMPORTANT! ÎNAINTE DE UTILIZARE, CITIȚI ȘI PĂSTRAȚI INSTRUCȚIUNILE.

2 Informații referitoare la acest Manual de instrucțiuni

2.1 Documente valabile

Sunt valabile prevederile locale privitoare la securitate.

- ▶ În afara acestui manual de instrucțiuni, citiți, respectați și păstrați următoarele documente:
 - Manualul de instrucțiuni al acumulatorului STIHL AR
 - Manual de instrucțiuni "borsetă AP cu cablu de legătură"
 - Instrucțiunile de siguranță ale acumulatorului STIHL AP
 - Manual de instrucțiuni pentru încărcătoare STIHL AL 101, 300, 500

- Informații privind siguranța pentru acumuloarele și produsele STIHL cu acumulator încorporat:
www.stihl.com/safety-data-sheets

2.2 Identificarea Notelor de avertizare din text



AVERTISMENT

Această notă poate indica pericolele care au ca rezultat răniri grave sau decese.

- ▶ Măsurile specificate pot împiedica rănirile grave sau decesele.

INDICAȚIE

Această notă indică pericolele care pot avea ca rezultat avariarea bunurilor.

- ▶ Măsurile specificate pot împiedica avariarea bunurilor.

2.3 Simboluri în text



Acest simbol se referă la un capitol din aceste instrucțiuni de folosire.

3 Cuprins

3.1 Foarfecă pentru tuns gard viu și acumulator

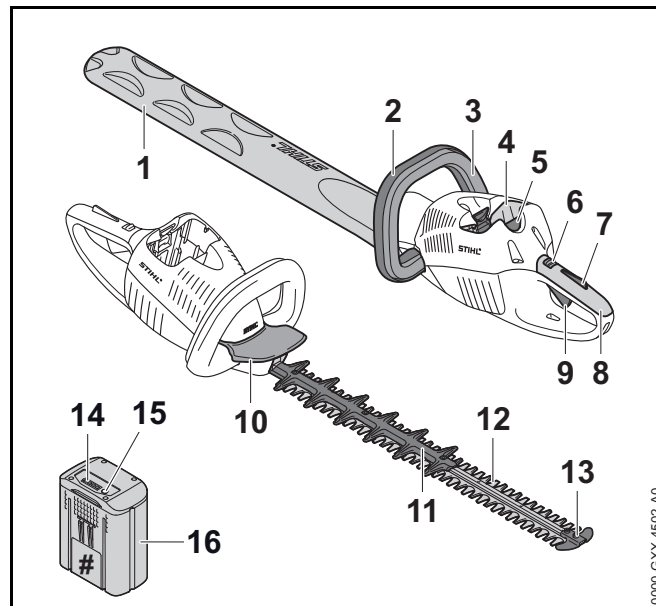

1 Apărătoarea cuțitului

Apărătoarea cuțitului protejează de contactul cu cuțitele tăietoare.

2 Mâner de prindere

Mânerul de prindere este utilizat pentru prinderea, dirijarea și transportarea foarfecii pentru tuns gard viu.

3 Mâner de comutație

Mânerul de comutație (maneta de comandă) pornește și oprește foarfeca pentru tuns gard viu împreună cu maneta de acționare.

4 Compartimentul acumulatorului

Compartimentul acumulatorului adăpostește acumulatorul.

5 Pârghie blocatoare

Maneta de blocare blochează acumulatorul în compartimentul acumulatorului.

6 Pârghie de fixare

Maneta de fixare deblochează împreună cu blocatorul manetei de acționare maneta de acționare (de cuplare).

7 Blocatorul pârghiei de comutație

Blocatorul manetei de acționare deblochează împreună cu maneta de fixare maneta de acționare (de cuplare).

8 Mâner de comandă

Mânerul de operare servește la funcționarea, susținerea și ghidarea foarfecii pentru tuns gard viu.

9 Pârghie de comutație

Maneta de acționare pornește și oprește foarfeca pentru tuns gard viu împreună cu mânerul de comutație.

10 Apărătoare de mână

Apărătoarea de mână de la mânerul cadru protejează mâna de contactul cu cuțitele tăietoare.

11 Protecția la tăieturi (numai HSA 86)

Protecția la tăieturi protejează coapsa de contactul cu zona din spate a cuțitelor tăietoare.

12 Cuțitele tăietoare

Cuțitele tăietoare taie produsul care trebuie tăiat.

13 Apărătoarea ghidajului

Protecția ghidajului protejează vârful cuțitelor tăietoare de contactul cu obiecte.

14 LED-uri

LED-urile indică starea de încărcare a acumulatorului și defecțiunile.

15 Buton

Butonul acționat prin apăsare activează LED-urile de pe acumulator.

16 Acumulator

Acumulatorul alimentează cu energie electrică foarfeca pentru tuns gard viu.

Plăcuță de identificare cu seria mașinii**3.2 Simboluri**

Simbolurile pot fi pe foarfeca pentru tuns gard viu și pe acumulator, iar ele semnifică următoarele:



În această poziție, maneta de fixare deblochează pârghia de comutație.



În această poziție, maneta de fixare blochează pârghia de comutație.



1 LED luminează în roșu. Acumulatorul este prea fierbinte sau prea rece.

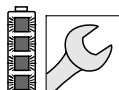

4 LED-uri pâlpâie cu roșu. Defecțiune la acumulator.



Nivelul calculat de putere acustică conform Directivei 2000/14/CE în dB(A), pentru a se putea compara nivelul emisiilor de zgomot a produselor electronice.



Indicația de lângă simbol indică nivelul de energie din acumulatori conform specificației producătorului celulei. Conținutul de energie disponibil în aplicație este mai mic.



Nu aruncați produsul la gunoiul menajer.

4 Instrucțiuni de siguranță**4.1 Simboluri de avertizare**

Simbolurile de avertizare de pe foarfeca pentru tuns gard viu și acumulator semnifică următoarele:



Respectați instrucțiunile de siguranță și măsurile în legătură cu acestea.



Citiți, respectați și păstrați Manualul de instrucțiuni.



Purtați ochelari de protecție.



Nu atingeți cuțitele de tăiere aflate în mișcare.



Scoateți acumulatorul în timpul pauzelor de lucru, transportului, depozitării, întreținerii sau reparațiilor.



Protejați acumulatorul de căldură și foc.



Nu imersați acumulatorul în lichide.



Respectați intervalul de temperatură permis al acumulatorului.

4.2 Utilizare conform destinației

Foarfeca STIHL HSA 66 sau HSA 86 pentru tuns gard viu servește la tăierea gardurilor vii, a arbuștilor, a tufișurilor și a desigurilor.

Este interzisă folosirea foarfecii pentru tuns gard viu pe timp ploios.

Foarfeca pentru tuns gard viu este alimentată cu energie de un acumulator STIHL AP sau de un acumulator STIHL AR.

⚠️ AVERTISMENT

- Acumulatorii care nu au fost aprobate de STIHL pentru foarfeca pentru tuns gard viu pot produce incendii și explozii. Risc de rănire gravă a persoanelor sau de deces și de avariere a bunurilor.
 - ▶ Foarfeca pentru tuns gard viu se utilizează cu un acumulator STIHL AP sau cu un acumulator STIHL AR.
- În cazul în care foarfeca pentru tuns gard viu sau acumulatorul nu sunt utilizate conform destinației, oamenii pot fi grav răniți sau uciși, iar bunurile pot fi avariate.
 - ▶ Utilizați foarfeca pentru tuns gard viu conform celor prezentate în aceste instrucțiuni de utilizare.
 - ▶ Folosiți acumulatorul precum este prezentat în aceste instrucțiuni de utilizare sau în instrucțiunile de utilizare ale acumulatorului STIHL AR.

4.3 Cerințe pentru utilizator

⚠️ AVERTISMENT

- Utilizatorii care nu au beneficiat de instruire nu pot recunoaște sau evalua pericolele pe care le reprezintă foarfeca pentru tuns gard viu și acumulatorul. Risc de răni grave sau deces pentru utilizator sau alte persoane.



- ▶ Citiți, respectați și păstrați Manualul de instrucțiuni.

- ▶ În cazul în care foarfeca pentru tuns gard viu sau acumulatorul sunt înmânate altei persoane: dați și manualul de instrucțiuni.
- ▶ Asigurați-vă că utilizatorul îndeplinește următoarele cerințe:
 - Utilizatorul este odihnit.
 - Din punct de vedere fizic, senzorial și mental, utilizatorul este capabil să folosească și să lucreze cu foarfeca pentru tuns gard viu și cu acumulatorul. Utilizatorilor cu abilități fizice, senzoriale sau mentale

reduse trebuie să li se permită lucrul doar sub supraveghere sau conform instrucțiunilor unei persoane responsabile.

- Utilizatorul este major.
 - Înainte de prima utilizare a foarfecii pentru tuns gard viu, utilizatorul a beneficiat de instrucțiuni din partea unui distribuitor sau profesionist STIHL.
 - Utilizatorul nu se află sub influența alcoolului, medicamentelor sau drogurilor.
- Dacă există neclarități: Adresați-vă unui distribuitor STIHL.

4.4 Îmbrăcăminte și echipament

⚠️ AVERTISMENT

- În timpul lucrului, părul lung poate fi tras în foarfeca pentru tuns gard viu. Utilizatorul poate fi rănit grav.
 - Prindeți-vă și legați-vă părul lung astfel încât să evitați tragerea acestuia în foarfeca pentru tuns gard viu.
- În timpul lucrului, obiectele pot fi proiectate cu viteze mari. Pericol de rănire.



- Purtați ochelari de protecție. Ochelari de protecție adecvați, verificați conform normei EN 166 sau conform prevederilor naționale, se pot găsi în comerț cu identificarea corespunzătoare.
- Purtați o bluză strânsă pe corp cu mâneci lungi și pantaloni lungi.
- În timpul lucrului poate fi generat praf. Praful inspirat poate afecta sănătatea și poate declanșa reacții alergice.
 - Purtați o mască pentru praf.
- Îmbrăcăminte neadecvată se poate prinde în copaci, arbuști și în foarfeca pentru tuns gard viu. Utilizatorii care nu folosesc îmbrăcăminte adecvată se pot răni grav.
 - Purtați haine strânse pe corp.
 - Scoateți-vă eșarfele și bijuteriile.

- În timpul lucrului, utilizatorul poate intra în contact cu cuțitele tăietoare aflate în mișcare. Utilizatorul poate fi rănit grav.
 - Purtați mănuși de lucru făcute din material rezistent la uzură.
 - Purtați un pantalon lung dintr-un material rezistent.
- În timpul curățării sau întreținerii, utilizatorul poate intra în contact cu cuțitele tăietoare. Pericol de rănire.
 - Purtați mănuși de lucru făcute din material rezistent la uzură.
- În cazul în care utilizatorul poartă încălțăminte necorespunzătoare, acesta poate aluneca. Pericol de rănire.
 - Purtați încălțăminte stabilă, cu talpă aderentă.

4.5 Spațiu de lucru și mediu

4.5.1 Foarfece pentru tuns gard viu

⚠️ AVERTISMENT

- Persoanele neautorizate, copiii și animalele nu pot recunoaște și evalua pericolele pe care le reprezintă foarfeca pentru tuns gard viu și obiectele proiectate. Persoanele neautorizate, copiii și animalele pot fi rănite grav.
 - Țineți la distanță de zona de lucru persoanele neimplicate, copiii și animalele.
- Motorul electric al foarfecii pentru tuns gard viu poate produce scântei. Scânteele pot declanșa incendii și explozii într-un mediu foarte inflamabil sau exploziv. Risc de rănire gravă a persoanelor sau de deces și de avariere a bunurilor.
 - Nu lucrați niciodată într-un mediu foarte inflamabil sau exploziv.

4.5.2 Acumulator

⚠️ AVERTISMENT

- Copiii nu pot recunoaște și evalua pericolele pe care le constituie acumulatorul. Copii pot suferi leziuni grave.
 - ▶ Nu permiteți accesul copiilor.
- Acumulatorul nu este protejat împotriva tuturor influențelor mediului. Dacă acumulatorul este expus la anumite influențe ale mediului, acesta se poate aprinde sau exploda. Risc de rănire gravă a persoanelor și de avariere a bunurilor.



- ▶ Protejați acumulatorul de căldură și de foc.
- ▶ Nu aruncați acumulatorul în foc.



- ▶ Folosiți și păstrați acumulatorul în intervalul de temperatură - 10°C și + 50°C.



- ▶ Nu cufundați acumulatorul în lichide

- ▶ Nu apropiați acumulatorul de obiecte metalice.
- ▶ Nu expuneți acumulatorul la presiune înaltă.
- ▶ Nu expuneți acumulatorul la microunde.
- ▶ Protejați acumulatorul împotriva substanțelor chimice și a sărurilor.

4.6 Starea sigură în exploatare

4.6.1 Foarfece pentru tuns gard viu

Foarfece pentru tuns gard viu este în stare de siguranță relevantă în cazul în care sunt îndeplinite următoarele condiții:

- Foarfece pentru tuns gard viu nu prezintă deteriorări.
- Foarfece pentru tuns gard viu este curată.

- Elementele de comandă funcționează și nu sunt modificate.
- Cuțitele tăietoare sunt montate corect.
- La această foarfecă pentru tuns gard viu au fost montate numai accesoriile originale STIHL.
- Accesoriile au fost montate corect.

⚠️ AVERTISMENT

- Într-o stare nesigură, componentele ar putea să nu mai funcționeze corect, iar dispozitivele de siguranță ar putea fi dezactivate. Aceasta poate duce la leziuni corporale grave, chiar letale.
 - ▶ Lucrați cu o foarfecă pentru tuns gard viu nedeteriorată.
 - ▶ Dacă foarfece pentru tuns gard viu este murdară: curățați foarfece pentru tuns gard viu.
 - ▶ Nu aduceți modificări foarfecii pentru tuns gard viu.
 - ▶ În cazul în care comenzile nu mai funcționează, nu folosiți foarfece pentru tuns gard viu.
 - ▶ Montați doar accesoriile originale STIHL pentru această foarfecă pentru tuns gard viu.
 - ▶ Montați accesoriul așa cum este prezentat în manualul de instrucțiuni sau în manualul accesoriului.
 - ▶ Nu introduceți obiecte în orificiile foarfecii pentru tuns gard viu.

4.6.2 Cuțitul tăietor

Cuțitele tăietoare sunt în stare de siguranță corespunzătoare în cazul în care sunt îndeplinite următoarele condiții:

- Cuțitele tăietoare nu sunt avariate.
- Cuțitele tăietoare nu sunt deformate.
- Cuțitele tăietoare se mișcă ușor.
- Cuțitele tăietoare sunt ascuțite corect.
- Cuțitele tăietoare nu prezintă bavuri.

▲ AVERTISMENT

- Într-o stare nesigură, piese ale cuțitelor tăietoare se pot slăbi și pot fi proiectate. Se pot produce grave leziuni corporale.
 - ▶ Lucrați cu un cuțit tăietor nedeteriorat.
 - ▶ Ascuțiți și debavurați corect cuțitele tăietoare.
 - ▶ Dacă aveți neclarități, vă rugăm să vă adresați unui distribuitor STIHL.

4.6.3 Acumulator

Acumulatorul se află într-o stare sigură atunci când se întrunesc următoarele condiții:

- Acumulatorul nu este deteriorat.
- Acumulatorul este curat și uscat.
- Acumulatorul funcționează și nu este modificat.

▲ AVERTISMENT

- Într-o situație nesigură, este posibil ca acumulatorul să nu mai funcționeze în siguranță. Se pot produce grave leziuni corporale.
 - ▶ Lucrați cu un acumulator nedeteriorat și funcțional.
 - ▶ Nu încărcați un acumulator avariata sau defect.
 - ▶ Dacă acumulatorul este murdar sau ud: curățați-l și lăsați-l să se usuce.
 - ▶ Nu modificați acumulatorul.
 - ▶ Nu introduceți obiecte în orificiile acumulatorului.
 - ▶ Nu conectați contactele electrice ale acumulatorului cu obiecte metalice (scurtcircuit).
 - ▶ Nu deschideți acumulatorul.
- Dintr-un acumulator avariata poate curge lichid. Contactul pielii sau al ochilor cu lichidul poate produce iritații ale pielii sau ochilor.
 - ▶ Evitați contactul cu lichidul.
 - ▶ În cazul contactului cu pielea, spălați pielea afectată cu apă din belșug și cu săpun.

- ▶ În cazul contactului cu ochii, clătiți cu apă din belșug timp de cel puțin 15 minute și adresați-vă medicului.
- Un acumulator avariata sau defect poate emite un miros neobișnuit, de fum sau arsură. Risc de rănire gravă a persoanelor sau de deces și de avariare a bunurilor.
 - ▶ Dacă acumulatorul emite un miros neobișnuit sau fum, nu folosiți acumulatorul și păstrați-l la distanță de substanțe inflamabile.
 - ▶ Dacă acumulatorul arde: stingeți-l cu un extingtor sau cu apă.

4.7 Operații

▲ AVERTISMENT

- În anumite situații, utilizatorul nu poate lucra în mod concentrat. Utilizatorul se poate împiedica, poate cădea și se poate răni grav.
 - ▶ Lucrați calm și metodic.
 - ▶ În cazul în care condițiile de lumină și de vizibilitate sunt proaste: nu lucrați cu foarfeca pentru tuns gard viu.
 - ▶ Operați foarfeca pentru tuns gard viu singur.
 - ▶ Aveți grijă la obstacole.
 - ▶ Lucrați stând în picioare, menținându-vă echilibrul. Când lucrați la înălțime, folosiți o platformă sau schele care prezintă siguranță.
- În cazul în care utilizatorul lucrează deasupra nivelului umerilor, el se poate obosi devreme. Risc de rănire gravă.
 - ▶ Lucrați doar o perioadă scurtă deasupra nivelului umerilor.
 - ▶ Faceți pauze.

- În cazul în care cuțitele tăietoare aflate în mișcare se deplasează pe un obiect dur, dispozitivul se poate opri din scurt. Ca urmare a forțelor de reacție apărute, utilizatorul poate pierde controlul asupra foarfecii pentru tuns gard viu și poate fi rănit grav.
 - ▶ Țineți bine foarfeca pentru tuns gard viu cu ambele mâini.
 - ▶ Înainte de începerea lucrărilor, uitați-vă prin gardul viu după obiecte dure și îndepărtați obiectele.
- Cuțitele tăietoare aflate în mișcare îl pot tăia pe utilizator. Risc de rănire gravă.



- ▶ Nu atingeți cuțitul tăietor care se află în mișcare.
 - ▶ În cazul în care cuțitele tăietoare sunt blocate de un obiect: decuplați foarfeca pentru tuns gard viu și scoateți acumulatorul. Doar atunci îndepărtați obiectul.
- Dacă, în timpul lucrului, foarfeca pentru tuns gard viu are un comportament diferit sau neregulat, foarfeca pentru tuns gard viu ar putea fi într-o stare nesigură. Risc de rănire gravă a persoanelor și de avariere a bunurilor.
 - ▶ Opriți lucru și adresați-vă unui distribuitor STIHL.
 - În timpul lucrului, este posibil ca foarfeca pentru tuns gard viu să producă vibrații.
 - ▶ Purtați mănuși.
 - ▶ Faceți pauze.
 - ▶ În cazul semnelor de probleme de circulație sangvină, adresați-vă unui medic.
 - În cazul în care maneta de acționare este eliberată, cuțitele tăietoare continuă să se miște timp de 1 secundă. Cuțitele tăietoare aflate în mișcare pot tăia persoane. Se pot produce grave leziuni corporale.
 - ▶ Țineți foarfeca pentru tuns gard viu de mânerul de operare și de mânerul de prindere și așteptați până când cuțitele tăietoare nu se mai mișcă.

⚠ PERICOL

- În cazul în care se lucrează într-un mediu cu cabluri electrice, cuțitele tăietoare pot intra în contact cu cablurile electrice. Risc de rănire gravă sau deces.
 - ▶ Nu lucrați în mediu unde există cabluri electrice.

4.8 Transportarea

4.8.1 Foarfece pentru tuns gard viu

⚠ AVERTISMENT

- În timpul transportului, foarfeca pentru tuns gard viu poate cădea sau se poate deplasa. Risc de rănire a persoanelor și de avariere a bunurilor.



- ▶ Culisați maneta de fixare în poziția .

- ▶ Extrageți acumulatorul.

- ▶ Glisați apărătoarea pentru cuțit peste cuțitele tăietoare astfel încât aceasta să acopere complet cuțitele tăietoare.

- ▶ Asigurați foarfeca pentru tuns gard viu, astfel încât aceasta să nu poată cădea și să nu se poată deplasa.

4.8.2 Acumulator

⚠ AVERTISMENT

- Acumulatorul nu este protejat împotriva tuturor influențelor mediului. Dacă acumulatorul este expus la anumite influențe ale mediului, acesta se poate avaria, iar bunurile pot fi avariate.
 - ▶ Nu transportați un acumulator avariata.
 - ▶ Transportați acumulatorul într-un ambalaj neconducător din punct de vedere electric.

- În timpul transportului, acumulatorul poate cădea sau se poate deplasa. Risc de rănire a persoanelor și de avariere a bunurilor.
 - ▶ Ambalați acumulatorul în ambalaj, astfel încât să nu se poată mișca.
 - ▶ Asigurați ambalajul, astfel încât să nu se poată mișca.

4.9 Stocarea

4.9.1 Foarfeca pentru tuns gard viu

⚠ AVERTISMENT

- Copiii nu pot recunoaște și evalua pericolele pe care le constituie foarfeca pentru tuns gard viu. Copii pot suferi leziuni grave.

- ▶ Culisați maneta de fixare în poziția .



- ▶ Extrageți acumulatorul.

- ▶ Glisați apărătoarea pentru cuțit peste cuțitele tăietoare astfel încât aceasta să acopere complet cuțitele tăietoare.

- ▶ Depozitați foarfeca pentru tuns gard viu într-un loc care nu este la îndemâna copiilor.

- Contactele electrice de la foarfeca pentru tuns gard viu și componentele metalice pot coroda din cauza umezelii. Foarfeca pentru tuns gard se poate deteriora.

- ▶ Culisați maneta de fixare în poziția .



- ▶ Extrageți acumulatorul.

- ▶ Depozitați foarfeca pentru tuns gard într-un loc curat și uscat.

4.9.2 Acumulator

⚠ AVERTISMENT

- Copiii nu pot recunoaște și evalua pericolele pe care le constituie acumulatorul. Copii pot suferi leziuni grave.
 - ▶ Depozitați acumulatorul într-un loc care nu este la îndemâna copiilor.
- Acumulatorul nu este protejat împotriva tuturor influențelor mediului. Dacă acumulatorul este expus la anumite influențe ale mediului, acesta se poate avaria.
 - ▶ Depozitați acumulatorul într-un loc curat și uscat.
 - ▶ Depozitați acumulatorul într-un spațiu închis.
 - ▶ Depozitați acumulatorul separat de foarfeca pentru tuns gard viu și de încărcător.
 - ▶ Depozitați acumulatorul într-un ambalaj neconducător din punct de vedere electric.
 - ▶ Păstrați acumulatorul în intervalul de temperatură - 10 °C și + 50 °C.

4.10 Curățarea, întreținerea și repararea

⚠ AVERTISMENT

- Înainte de curățare, întreținere sau reparare, scoateți acumulatorul pentru a împiedica pornirea din greșeală a foarfecii pentru tuns gard viu. Risc de rănire gravă a persoanelor și de avariere a bunurilor.
 - ▶ Culisați maneta de fixare în poziția .



- ▶ Extrageți acumulatorul.

- Agenții de curățare puternici, curățătoarele cu înaltă presiune sau obiectele ascuțite pot deteriora foarfeca pentru tuns gard viu, cuțitele tăietoare sau acumulatorul. În cazul în care foarfeca pentru tuns gard viu, cuțitele tăietoare sau acumulatorul nu sunt curățate corespunzător, componentele s-ar putea să nu mai





funcționeze corect, iar dispozitivele de siguranță să fie scoase din funcțiune. Se pot produce grave leziuni corporale.



- ▶ Curățați foarfeca pentru tuns gard viu, cuțitele tăietoare și acumulatorul așa cum se descrie în aceste instrucțiuni de utilizare.
- În cazul în care foarfeca pentru tuns gard viu, cuțitele tăietoare sau acumulatorul nu sunt întreținute sau reparate corespunzător, componentele s-ar putea să nu mai funcționeze corect, iar dispozitivele de siguranță să fie scoase din funcțiune. Aceasta poate duce la leziuni corporale grave, chiar letale.
 - ▶ Nu încercați să întrețineți sau să reparați singur foarfeca pentru tuns gard viu și acumulatorul.
 - ▶ Dacă foarfeca pentru tuns gard viu sau acumulatorul trebuie întreținute sau reparate: Adresați-vă unui distribuitor STIHL.
 - ▶ Întrețineți cuțitele tăietoare la modul descris în acest Manual de instrucțiuni.
- În timpul curățării, întreținerii sau reparării cuțitelor tăietoare, utilizatorul se poate tăia în dinții de tăiere ascuțiți. Pericol de rănire.
 - ▶ Purtați mănuși de lucru făcute din material rezistent la uzură.

5 Pregătirea pentru utilizare a foarfecii pentru tuns gard viu

5.1 Pregătirea pentru utilizare a foarfecii pentru tuns gard viu

Anterior oricărui lucru, trebuie parcurși următorii pași:

- ▶ Asigurați-vă că următoarele componente sunt într-o stare sigură:
 - Foarfecă pentru tuns gard viu,  4.6.1.
 - Cuțite tăietoare,  4.6.2.
 - Acumulator,  4.6.3.
- ▶ Verificarea acumulatorului,  9.2.

- ▶ Încărcați acumulatorul complet, așa cum este prezentat în manualul de instrucțiuni al încărcătoarelor STIHL AL 101, 300, 500.
- ▶ Curățarea foarfecii pentru tuns gard viu,  14.1.
- ▶ Verificarea elementelor de comandă,  9.1.
 - ▶ În cazul în care, pe durata verificării elementelor de comandă, 3 LED-uri de pe acumulator se aprind intermitent roșii: Scoateți acumulatorul și adresați-vă unui serviciu de asistență tehnică STIHL. La foarfeca pentru tuns gard viu există o defecțiune.
- ▶ Dacă etapele nu pot fi efectuate: Nu folosiți foarfeca pentru tuns gard viu și apelați la un distribuitor STIHL.

6 Încărcarea bateriei și a LED-urilor

6.1 Încărcați acumulatorul

Timpul de încărcare depinde de câțiva factori, de ex. temperatura bateriei sau temperatura ambiantă. Timpul de încărcare real poate fi diferit de timpul de încărcare specificat. Timpul de încărcare este disponibil la www.stihl.com/charging-times.

- ▶ Încărcați acumulatorul așa cum este prezentat în manualul de instrucțiuni al încărcătorului STIHL AL 101, 300, 500.

6.2 Indicarea stării de încărcare

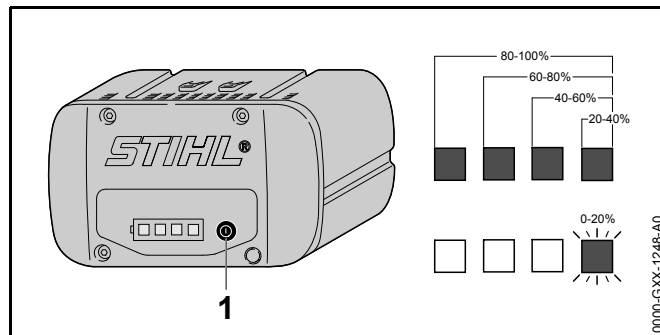

- ▶ Apăsați butonul (1).
LED-urile luminează în verde timp de aproximativ 5 secunde și indică starea de încărcare.
- ▶ Dacă LED-ul din dreapta pâlpâie cu verde: încărcați acumulatorul.

6.3 LED-urile de la acumulator

LED-urile pot indica starea de încărcare a acumulatorului sau defecțiunile. LED-urile pot lumina permanent, respectiv pâlpâi, cu culoarea verde sau roșu.

Dacă LED-urile luminează cu culoarea verde sau pâlpâie, este indicat nivelul de încărcare.

- ▶ Dacă LED-urile luminează cu culoarea roșie sau pâlpâie: remediați avariile,  17.
La foarfeca pentru tuns gard viu sau la cablul de încărcare există o defecțiune.

7 Introducerea și scoaterea bateriei

7.1 Înlocuiți acumulatorul

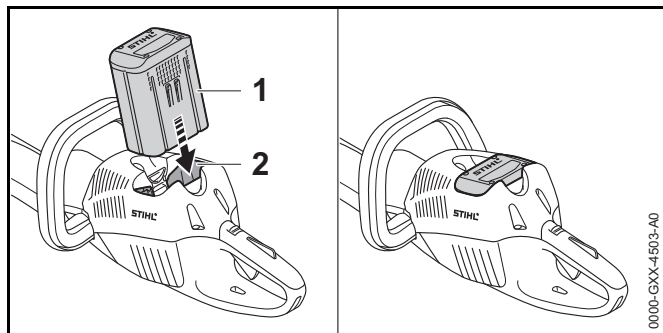

- ▶ Apăsați acumulatorul (1) în compartimentul acumulatorului (2) până la opritor. Acumulatorul (1) se fixează cu un clic.

7.2 Extrageți acumulatorul

- ▶ Așezați foarfeca pentru tuns gard viu pe o suprafață plană.

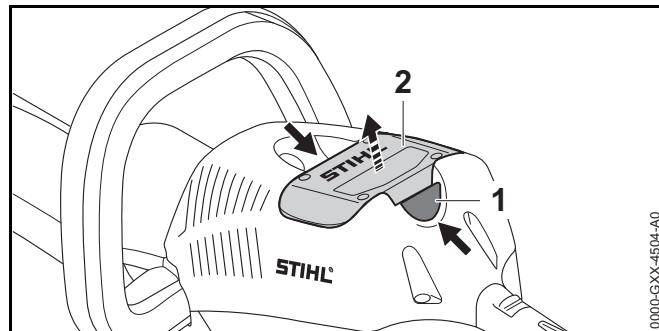

- ▶ Apăsați ambele pârghii blocatoare (1). Acumulatorul (2) este acum deblocat și poate fi scos.

8 Pornirea și oprirea foarfecii pentru tuns gard viu

8.1 Pornirea foarfecii pentru tuns gard viu

AVERTISMENT

Indiferent de ordinea în care sunt apăsați mânerul de comutație și maneta de acționare (de cuplare), foarfeca pentru tuns gard viu accelerează și cuțitele tăietoare se pun în mișcare. În cazul în care este apăsată mai întâi maneta de cuplare și apoi mânerul de comutație, utilizatorul poate pierde controlul asupra foarfecii pentru tuns gard viu. Utilizatorul poate fi rănit grav.

- ▶ Apăsați mai întâi mânerul de comutație și apoi maneta de cuplare.

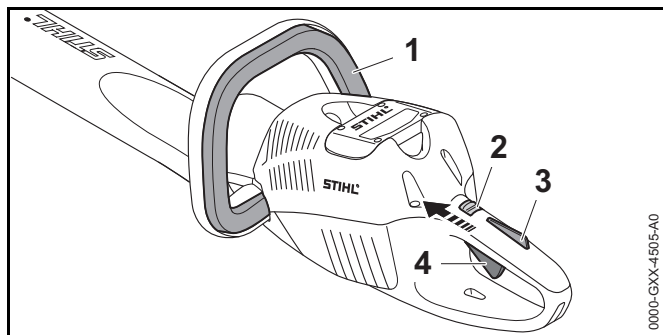

- ▶ Apăsați și țineți apăsată mânerul de comutație (1).
- ▶ Culisați pârghia de fixare (2) în poziția , folosind degetul mare.
- ▶ Apăsați cu mâna și țineți apăsat blocatorul manetei de acționare (3).
- ▶ Apăsați pârghia de comutație (4) cu degetul arătător și mențineți-o apăsată.
Foarfeca pentru tuns gard viu accelerează și cuțitele tăietoare se pun în mișcare.

Cu cât apăsați mai mult maneta de cuplare, cuțitele tăietoare au o viteză mai mare.



8.2 Oprirea foarfecii pentru tuns gard viu

- ▶ Eliberați mânerul de comutație, maneta de acționare și blocatorul manetei de acționare.
- ▶ Așteptați aprox. timp de 1 secundă, până ce cuțitele tăietoare nu se mai mișcă.
- ▶ În cazul în care cuțitele tăietoare continuă să se miște timp de aprox. 1 secundă: scoateți acumulatorul și adresați-vă unui distribuitor STIHL.
Foarfeca pentru tuns gard viu este defectă.
- ▶ Culisați pârghia de fixare în poziția .

9 Verificarea foarfecii pentru tuns gard viu și a acumulatorului

9.1 Verificarea comenzilor

Pârghie de fixare, blocatorul manetei de cuplare și maneta de cuplare

- ▶ Extrageți acumulatorul.
- ▶ Culisați pârghia de fixare în poziția .
- ▶ Încercați să apăsați maneta de acționare fără să apăsați blocatorul manetei de acționare.
- ▶ În cazul în care maneta de acționare poate fi apăsată: Nu folosiți foarfeca pentru tuns gard viu și apelați la un distribuitor STIHL.
Pârghia de fixare sau blocatorul manetei de acționare sunt defecte.
- ▶ Culisați pârghia de fixare în poziția .
- ▶ Apăsați blocatorul manetei de acționare și mențineți-l apăsat.
- ▶ Apăsați maneta de cuplare (de acționare).
- ▶ Eliberați maneta de cuplare și blocatorul manetei de cuplare.
- ▶ Dacă maneta de cuplare sau blocatorul pârgheii de comutație sunt greu de acționat sau nu sar în poziția lor inițială: Nu folosiți foarfeca pentru tuns gard viu și apelați la un distribuitor STIHL.
Maneta de cuplare sau blocatorul manetei de cuplare sunt defecte.

Mâner de comutație

- ▶ Extrageți acumulatorul.
- ▶ Apăsați mânerul de comutație și eliberați-l din nou.
- ▶ Dacă maneta de acționare este greu de acționat sau nu sare în poziția inițială: Nu folosiți foarfeca pentru tuns gard viu și apelați la un distribuitor STIHL.
Mânerul de comutație este defect.

Pornirea foarfecii pentru tuns gard viu

- ▶ Înlocuiți acumulatorul.

- ▶ Apăsați mânerul de comutație și eliberați-l din nou.
- ▶ În cazul în care cuțitele tăietoare s-au mișcat sau se mișcă: Nu folosiți foarfeca pentru tuns gard viu și apălați la un distribuitor STIHL. Maneta de cuplare este defectă.
- ▶ Apăsați blocatorul manetei de acționare și mențineți-l apăsat.
- ▶ Apăsați maneta de acționare (cuplare) și mențineți-o apăsată.
- ▶ Dacă se mișcă cuțitele tăietoare: Nu folosiți foarfeca pentru tuns gard viu și apălați la un distribuitor STIHL. Mânerul de comutație este defect.
- ▶ Apăsați mânerul de comutație și mențineți-l apăsat. Cuțitele tăietoare se mișcă.
- ▶ Dacă se aprind intermitent 3 LED-uri: Scoateți acumulatorul și adresați-vă unui serviciu de asistență tehnică STIHL. La foarfeca pentru tuns gard viu există o defecțiune.
- ▶ Eliberați mânerul de comutație. După aprox. 1 secundă, cuțitele tăietoare nu se mai mișcă.
- ▶ În cazul în care cuțitele tăietoare continuă să se miște timp de 1 secundă: Scoateți acumulatorul și adresați-vă unui serviciu de asistență tehnică STIHL. Foarfeca pentru tuns gard viu este defectă.

9.2 Verificarea acumulatorului

- ▶ Apăsați butonul de la acumulator. LED-urile se aprind sau pâlpâie.
- ▶ Dacă LED-urile nu se aprind sau nu pâlpâie: nu folosiți acumulatorul și apălați la un distribuitor STIHL. Defecțiune a bateriei.

10 Lucrul cu foarfeca pentru tuns gard viu

10.1 Ținerea și ghidarea foarfecii pentru tuns gard viu

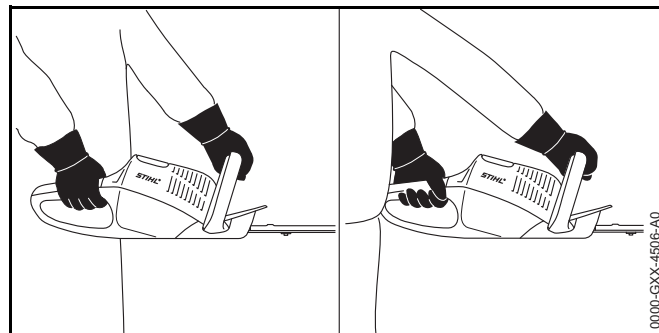

- ▶ Țineți foarfeca pentru tuns gard viu cu o mână pe mânerul de operare, astfel încât degetul mare să cuprindă mânerul de operare.
- ▶ Țineți foarfeca pentru tuns gard viu cu cealaltă mână pe mânerul de prindere astfel încât degetul mare să cuprindă mânerul de prindere.

10.2 Tăierea

- ▶ Îndepărtați crengile și ramurile groase cu o foarfecă pentru ramuri sau cu un motoferăstrău.

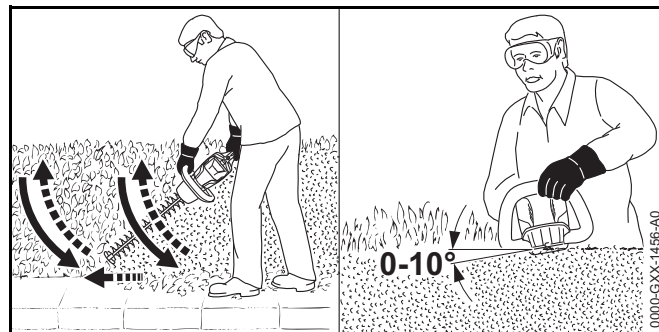

- ▶ Pe o parte a gardului viu, ghidați foarfeca pentru tuns gard viu de jos în sus astfel încât să descrieți un arc și tăiați gardul viu.
- ▶ Coborâți foarfeca pentru tuns gard viu fără a tăia gardul viu.
- ▶ Deplasați-o încet înainte, într-un mod controlat.
- ▶ Ghidați din nou foarfeca pentru tuns gard viu de jos în sus astfel încât să descrieți un arc și tăiați gardul viu.
- ▶ Tăiați gardul viu în același mod și pe cealaltă parte.
- ▶ Așezați cuțitele tăietoare pe partea de sus a gardului viu astfel încât cuțitele să formeze un unghi între 0° și 10°.
- ▶ Ghidați foarfeca pentru tuns gard viu în poziție verticală înainte și înapoi, astfel încât să descrieți un arc și tăiați gardul viu.
- ▶ Dacă puterea de tăiere este insuficientă: ascuțiți cuțitele tăietoare.

11 După lucru

11.1 După lucru

- ▶ Decuplați foarfeca pentru tuns gard viu, împingeți maneta de fixare în poziția  și scoateți acumulatorul.
- ▶ Dacă foarfeca pentru tuns gard viu este udă: lăsați foarfeca pentru tuns gard viu să se usuce.
- ▶ Curățarea foarfecii pentru tuns gard viu
- ▶ Curățarea cuțitului tăietor
- ▶ Glisați apărătoarea pentru cuțit peste cuțitele tăietoare astfel încât aceasta să acopere complet cuțitele tăietoare.
- ▶ Curățarea bateriei

12 Transportarea

12.1 Transportarea foarfecii pentru tuns gard viu

- ▶ Decuplați foarfeca pentru tuns gard viu, împingeți maneta de fixare în poziția  și scoateți acumulatorul.

- ▶ Glisați apărătoarea pentru cuțit peste cuțitele tăietoare astfel încât aceasta să acopere complet cuțitele tăietoare.
- ▶ Transportați foarfeca pentru tuns gard viu cu mâna pe mânerul de prindere astfel încât cuțitele tăietoare să fie îndreptate spre spate.
- ▶ Dacă foarfeca pentru tuns gard viu este transportată într-un autovehicul, asigurați-vă că foarfeca pentru tuns gard viu nu se poate răsturna și nu se poate mișca.

12.2 Transportul acumulatorului

- ▶ Decuplați foarfeca pentru tuns gard viu, împingeți maneta de fixare în poziția  și scoateți acumulatorul.
- ▶ Asigurați-vă că acumulatorul este într-o stare sigură.
- ▶ Ambalați acumulatorul așa încât să se respecte următoarele condiții:
 - Ambalajul să nu conducă curentul.
 - Acumulatorul să nu se poată mișca în ambalaj.
- ▶ Asigurați ambalajul, astfel încât să nu se poată mișca.

Acumulatorul face obiectul cerințelor privitoare la transportul de mărfuri periculoase. Acumulatorul se încadrează în categoria UN 3480 (baterii litiu-ion) și a fost verificată conform Manualului UN Verificări și criterii Partea III, subsecțiunea 38.3.

Reglementările pentru transport sunt disponibile la www.stihl.com/safety-data-sheets.

13 Stocarea

13.1 Depozitarea foarfecii pentru tuns gard viu

- ▶ Decuplați foarfeca pentru tuns gard viu, împingeți maneta de fixare în poziția  și scoateți acumulatorul.
- ▶ Glisați apărătoarea pentru cuțit peste cuțitele tăietoare astfel încât aceasta să acopere complet cuțitele tăietoare.
- ▶ Depozitați foarfeca pentru tuns gard viu așa încât să se respecte următoarele condiții:

- Foarfeca pentru tuns gard viu este depozitată într-un loc care nu se află la îndemâna copiilor.
- Foarfeca pentru tuns gard viu este curată și uscată.

13.2 Depozitarea acumulatorului

STIHL vă recomandă să depozitați acumulatorul încărcat între 40 % și 60 % (2 LED-uri care luminează cu verde).

- ▶ Depozitați acumulatorul așa încât să se respecte următoarele condiții:
 - Acumulatorul este depozitat într-un loc care nu se află la îndemâna copiilor.
 - Acumulatorul este curat și uscat.
 - Acumulatorul este depozitat într-un spațiu închis.
 - Acumulatorul este separat de foarfeca pentru tuns gard viu și de încărcător.
 - Acumulatorul este depozitat într-un ambalaj neconducător din punct de vedere electric.
 - Acumulatorul se află în intervalul de temperatură - 10 °C și + 50 °C.

14 Curățare

14.1 Curățarea foarfecii pentru tuns gard viu

- ▶ Decuplați foarfeca pentru tuns gard viu, împingeți maneta de fixare în poziția  și scoateți acumulatorul.
- ▶ Curățați foarfeca pentru tuns gard viu cu o lavetă umedă sau cu soluție STIHL pentru îndepărtarea rășinilor.

14.2 Curățarea cuțitului tăietor

- ▶ Decuplați foarfeca pentru tuns gard viu, împingeți maneta de fixare în poziția  și scoateți acumulatorul.
- ▶ Pulverizați soluție de îndepărtare a rășinilor STIHL pe ambele părți ale cuțitelor tăietoare.
- ▶ Înlocuiți acumulatorul.

- ▶ Porniți foarfeca pentru tuns gard viu timp de 5 secunde. Cuțitele tăietoare se mișcă. Soluția STIHL de îndepărtare a rășinilor se distribuie uniform.

14.3 Curățarea bateriei

- ▶ Curățați bateria cu o lavetă umedă.

15 Întreținere

15.1 Ascuțirea cuțitului tăietor

STIHL recomandă ascuțirea cuțitelor tăietoare de către un distribuitor STIHL.

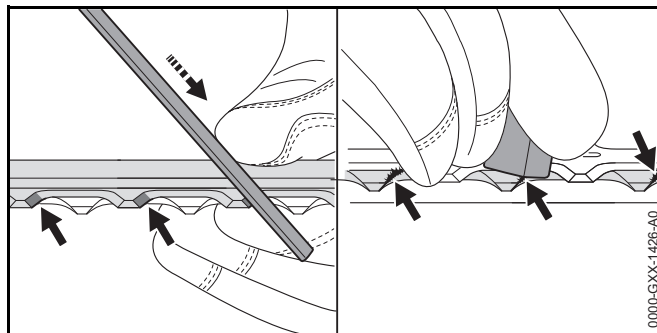

- ▶ Ascuțiți fiecare lamă a cuțitului tăietor superior cu o pilă plată STIHL cu o mișcare înspre înainte. În acest sens respectați unghiul de ascuțire,  18.2.
- ▶ Rotiți foarfeca pentru tuns gard viu.
- ▶ Ascuțiți restul lamelor.
- ▶ Debavurați fiecare lamă pornind de jos.
- ▶ Rotiți foarfeca pentru tuns gard viu.
- ▶ Debavurați restul lamelor.
- ▶ Îndepărtați praful rezultat în timpul șlefuirii cu o cârpă umedă.
- ▶ Pulverizați soluție de îndepărtare a rășinilor STIHL pe ambele părți ale cuțitelor tăietoare.

- ▶ Porniți foarfeca pentru tuns gard viu timp de 5 secunde. Cuțitele tăietoare se mișcă. Soluția STIHL de îndepărtare a rășinilor se distribuie uniform.
- ▶ Dacă aveți neclarități, vă rugăm să vă adresați unui distribuitor STIHL.

16 Reparare

16.1 Repararea foarfecii pentru tuns gard viu și a acumulatorului

Utilizatorul nu poate repara singur foarfeca pentru tuns gard viu, cuțitele tăietoare și acumulatorul.

- ▶ În cazul în care foarfeca pentru tuns gard viu sau cuțitele tăietoare sunt deteriorate: Nu folosiți foarfeca pentru tuns gard viu și apelați la un distribuitor STIHL.
- ▶ Dacă acumulatorul este defect sau avariat: Înlocuiți acumulatorul.

17 Depanare

17.1 Remediere defecțiuni de la foarfeca pentru tuns gard viu și de la acumulator

Defecțiune	LED-urile de la acumulator	Cauză	Remediere
La punerea în funcțiune, foarfeca pentru tuns gard viu nu pornește.	1 LED pâlpâie cu verde.	Acumulatorul este aproape descărcat.	▶ Încărcați acumulatorul așa cum este prezentat în manualul de instrucțiuni al încărcătoarelor STIHL AL 101, 300, 500.
	1 LED luminează în roșu.	Acumulatorul este prea fierbinte sau prea rece.	▶ Extrageți acumulatorul. ▶ Lăsați acumulatorul să se răcească sau să se încălzească.
	3 LED-uri pâlpâie cu roșu.	La foarfeca pentru tuns gard viu există o defecțiune.	▶ Extrageți acumulatorul. ▶ Curățați contactele electrice din compartimentul acumulatorului. ▶ Înlocuiți acumulatorul. ▶ Porniți foarfeca pentru tuns gard viu. ▶ Dacă se aprind în continuare intermitent 3 LED-uri: Adresați-vă unui distribuitor STIHL.
		Cuțitele tăietoare se mișcă încet.	▶ Pulverizați soluție de îndepărtare a rășinilor STIHL pe ambele părți ale cuțitelor tăietoare. ▶ Dacă se aprind în continuare intermitent 3 LED-uri: Nu folosiți foarfeca pentru tuns gard viu și apelați la un distribuitor STIHL.
	3 LED-uri luminează cu roșu.	Foarfeca pentru tuns gard viu este prea caldă.	▶ Extrageți acumulatorul. ▶ Lăsați foarfeca pentru tuns gard viu să se răcească.
	4 LED-uri pâlpâie cu roșu.	Defecțiune la acumulator.	▶ Scoateți acumulatorul și introduceți-l din nou. ▶ Porniți foarfeca pentru tuns gard viu. ▶ Dacă se aprind în continuare intermitent 4 LED-uri: Nu folosiți acumulatorul și apelați la un distribuitor STIHL.
		Conexiunea electrică dintre foarfeca pentru tuns gard viu și acumulator este întreruptă.	▶ Extrageți acumulatorul. ▶ Curățați contactele electrice din compartimentul acumulatorului. ▶ Înlocuiți acumulatorul.

Defecțiune	LED-urile de la acumulator	Cauză	Remediere
		Foarfece pentru tuns gard viu sau bateria sunt umede.	▶ Lăsați foarfeca pentru tuns gard viu sau acumulatorul să se usuce.
În timpul funcționării, foarfeca pentru tuns gard viu se oprește.	3 LED-uri luminează cu roșu.	Foarfece pentru tuns gard viu este prea caldă.	▶ Extrageți acumulatorul. ▶ Lăsați foarfeca pentru tuns gard viu să se răcească.
		Defecțiune electrică.	▶ Scoateți acumulatorul și introduceți-l din nou. ▶ Porniți foarfeca pentru tuns gard viu.
Timpul de funcționare al foarfecii pentru tuns gard viu este prea scurt.		Acumulatorul nu este complet încărcat.	▶ Încărcați acumulatorul complet, așa cum este prezentat în manualul de instrucțiuni al încărcătoarelor STIHL AL 101, 300, 500.
		Durata de viață a acumulatorului a expirat.	▶ Înlocuiți acumulatorul.

18 Date tehnice

18.1 Foarfecele pentru tuns gard viu STIHL HSA 66, HSA 86

HSA 66

- Acumulatori permise:
 - STIHL AP
 - STIHL AR
- Greutatea fără acumulator: 3,1 kg

HSA 86

- Acumulatori permise:
 - STIHL AP
 - STIHL AR
- Greutatea fără acumulator:
 - HSA 86, lungime de tăiere 450 mm: 3,0 kg
 - HSA 86, lungime de tăiere 620 mm: 3,3 kg

18.2 Cuțitele tăietoare

HSA 66

- Distanța între dinți: 30 mm
- Lungimea de secționare: 500 mm
- Unghiul de ascuțire: 35°

HSA 86

- Distanța între dinți: 33 mm
- Lungimea de secționare: 450 mm sau 620 mm
- Unghiul de ascuțire: 45°

18.3 Acumulator STIHL AP

- Tehnologia acumulatorului: litiu-ion
- Tensiune: 36 V
- Capacitatea în Ah: vezi plăcuța de identificare
- Conținutul de energie în Wh: vezi plăcuța de identificare
- Greutatea în kg: vezi plăcuța de identificare
- Gama de temperatură pentru utilizare și depozitare: - 10 °C până la + 50 °C

18.4 Nivelurile de zgomot și vibrații

HSA 66, HSA 86

STIHL recomandă purtarea unei protecții pentru auz.

- Nivel presiune acustică L_{pA} măsurat conform EN 60745-2-15: 83 dB(A). Valoarea K pentru nivelul presiunii acustice este 2,5 dB(A).
- Nivel putere sunet L_{WA} măsurat conform EN 60745-2-15: 94 dB(A). Valoarea K pentru nivelul presiunii sunetului și nivelul puterii sunetului este de 2,5 dB(A).
- Valoarea vibrațiilor a_{hv} măsurată conform EN 60745-2-15
 - Mâner de comandă: 2,3 m/s². Valoarea K pentru nivelul vibrației este de 2,0 m/s².
 - Mâner de prindere: 3,7 m/s². Valoarea K pentru nivelul vibrației este de 2,0 m/s².

Nivelurile specificate ale vibrațiilor au fost măsurate conform unei metode de testare standardizate și pot fi folosite pentru compararea dispozitivelor electrice. Valorile reale ale vibrațiilor pot să difere de valorile indicate, în funcție de modul de utilizare. Valorile indicate ale vibrațiilor se pot întrebuința pentru o primă estimare a solicitării din punct de vedere al vibrațiilor. Solicitarea reală prin vibrații trebuie estimată. Pot fi astfel luați în considerare timpii în care electroulajul este deconectat și aceia în care a funcționat însă fără a fi solicitat.

18.5 REACH

REACH este Regulamentul european referitor la înregistrarea, evaluarea și autorizarea substanțelor chimice.

Informații referitoare la conformarea Regulamentului REACH sunt date la www.stihl.com/reach.

19 Piese de schimb și accesorii

19.1 Piese de schimb și accesorii

STIHL® Aceste simboluri identifică piesele de schimb originale STIHL și accesoriiile originale STIHL.

STIHL recomandă folosirea pieselor de schimb originale STIHL și a accesoriiilor originale STIHL.

Piesele de schimb originale STIHL și accesoriiile originale STIHL se pot procura de la un distribuitor STIHL.

20 Eliminare

20.1 Casarea foarfecii pentru tuns gard viu și a acumulatorului

Informațiile referitoare la eliminare sunt disponibile de la un distribuitor STIHL.

- Casați foarfeca pentru tuns gard viu, acumulatorul și ambalajul în conformitate cu reglementările relevante și într-un mod care nu afectează mediul.

21 Declarație de conformitate EU

21.1 Foarfecele pentru tuns gard viu STIHL HSA 66, HSA 86

ANDREAS STIHL AG & Co. KG
Badstraße 115

D-71336 Waiblingen
Germania

declară cu toată responsabilitatea următoarele:

- Model constructiv: Foarfecă de tuns garduri vii cu acumulator
- Marca de fabricație: STIHL
- Tip: HSA 66, HSA 86
- Identificator de serie: 4851

este conformă cu cerințele Directivelor relevante 2011/65/UE, 2006/42/CE, 2014/30/UE și 2000/14/CE și a fost creat și produs în conformitate cu versiunile diverselor standarde aplicabile la respectivele date de producție: EN 55014-1, EN 55014-2, EN 60745-1 și EN 60745-2-15.

Procedee folosite pentru evaluarea conformității conform Directivei 2000/14/CE, anexa V.

HSA 66, HSA 86

- Nivelul de putere sonoră măsurat: 94 dB(A)
- Nivelul de putere sonoră garantat: 96 dB(A)

Documentele tehnice sunt păstrate de Departamentul de "Produktzulassung" al ANDREAS STIHL AG & Co. KG.

Anul producției, țara producătoare și seria mașinii sunt indicate pe foarfeca pentru tuns gard viu.

Waiblingen, 01.03.2017

ANDREAS STIHL AG & Co. KG

reprezentat de

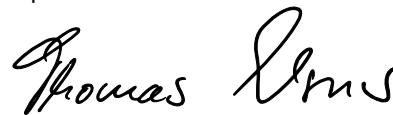

Thomas Elsner, Șef Gestionare Produse și Servicii

22 Instrucțiuni generale de siguranță pentru electroueltele

22.1 Introducere

Acest capitol descrie instrucțiunile generale de siguranță formulate în standardul european EN/IEC 60745 pentru electroueltele manuale, acționate cu motor.

STIHL trebuie să reproducă aceste texte.

Indicațiile de securitate precizate la "Siguranța electrică" cu privire la evitarea electrocutărilor nu se aplică produselor cu acumulator STIHL.



AVERTISMENT

Citiți toate instrucțiunile de siguranță și indicațiile.

Nerespectarea instrucțiunilor de siguranță și indicațiilor poate duce la electrocutare, incendii și/sau grave răni.

Păstrați toate instrucțiunile de siguranță și indicațiile pentru a fi folosite ulterior.

Termenul întrebuițat în cadrul instrucțiunilor de siguranță "Electrouealtă" se referă la electroueltele utilizate în rețea (cu cablu de rețea) și electroueltele acționate prin acumulator (fără cablu de rețea).

22.2 Siguranța la locul de muncă

- Mențineți curățenia la locul de muncă, precum și bunele condiții de luminozitate.** Zonele de lucru aflate în dezordine sau fără luminozitate pot duce la accidente.
- Nu întrebuițați unealta electrică în zone cu potențial exploziv, în spații în care se găsesc lichide inflamabile, gaze sau praf.** Uneltele electrice produc scânteii care la rândul lor ar putea aprinde praful sau aburii.
- În timpul utilizării uneltei electrice țineți la distanță copiii și alte persoane.** În cazul distragerii atenției ați putea pierde controlul asupra aparatului.

22.3 Siguranța electrică

- Ștecherul uneltei electrice trebuie să corespundă prizei electrice. Nu se vor aduce modificări ștecherului. Nu întrebuițați adaptoare la ștecher împreună cu electroueltele cu împământare.** Ștecherile nemodificate și prizele electrice corespunzătoare reduc riscul unei eventuale electrocutări.
- Evitați contactul unor părți ale corpului cu suprafețele conducătoare, cum ar fi cele ale țevilor, instalațiilor de încălzire, cuptoarelor și frigiderelor.** Apare un risc crescut de electrocutare atunci când corpul dumneavoastră devine conducător electric.
- Protejați electroueltele de ploaie și umezeală.** Pătrunderea apei într-o unealtă electrică sporește riscul electrocutării.
- Nu utilizați cablul de alimentare în alte scopuri decât cel corect, pentru a transporta, agăța unealta electrică sau pentru a scoate ștecherul din priză. Protejați cablul de căldură, ulei, muchii ascuțite sau piesele mobile ale aparatului.** Cablurile avariate sau încurcate cresc riscul electrocutării.
- Când întrebuițați o unealtă electrică în aer liber, utilizați numai cabluri prelungitoare destinate și pentru exterior.** Utilizarea unui cablu prelungitor destinat spațiilor din exterior reduce riscul electrocutării.
- Atunci când utilizarea unei unelte electrice în mediu umed este inevitabilă, întrebuițați un întrerupător cu protecție la curenți paraziți.** Utilizarea întrerupătorului cu protecție la curenți paraziți reduce riscul electrocutării.

22.4 Siguranța persoanelor

- Acordați atenție tuturor activităților pe care le efectuați și utilizați electrouealta cu responsabilitate. Nu întrebuițați electrouealta dacă sunteți obosit sau vă aflați sub influența drogurilor, alcoolului sau medicamentelor.** Un moment de neatenție în timpul întrebuițării uneltei electrice poate duce la grave răni.
- Purtați echipament personal de protecție și întotdeauna ochelari de protecție.** Purtarea echipamentului personal de protecție, precum mască antipraf, cizme de protecție

stabile la alunecare, cască de protecție sau cască antifonică, în funcție de tipul și modul de utilizare a uneltei electrice, micșorează riscul apariției rănilor.

- c) **Evitați pornirea accidentală. Asigurați-vă că electrounelta este oprită înainte de a o conecta la sursa de curent electric și/sau acumulator, de a o prinde sau de a o transporta.** Dacă la transportarea uneltei electrice țineți degetul pe comutator sau dacă aparatul este pornit în momentul conectării la sursa de curent electric, pot apărea accidente.
- d) **Înainte de a porni electrounelta îndepărtați uneltele de reglaj sau șurubelnițele.** Prezența unei unelte sau chei la o componentă mobilă a aparatului, poate conduce la răni.
- e) **Adoptați întotdeauna o poziție corectă a corpului. Asigurați o poziție sigură și păstrați-vă permanent echilibrul corporal.** Astfel veți putea avea un mai bun control asupra uneltei electrice în situații imprevizibile.
- f) **Purtați îmbrăcăminte corespunzătoare. Nu purtați îmbrăcăminte lejeră sau bijuterii. Asigurați distanța corespunzătoare față de piesele mobile ale părului, îmbrăcăminte și mănușilor.** Îmbrăcăminte largă, bijuteriile sau părul lung s-ar putea prinde de componentele mobile.
- g) **Când se pot monta echipamente pentru aspirarea și reținerea prafului, acestea trebuie conectate și folosite corespunzător.** Utilizarea unui aspirator poate reduce pericolele provocate de praf.
- h) **Nu vă lăsați ghidați de un fals sentiment de securitate și nu ignorați regulile de siguranță referitoare la uneltele electrice, chiar dacă sunteți familiarizați cu unealta electrică, în urma unei utilizări frecvente.** Acționarea cu neglijență poate duce la răni grave în decurs de câteva secunde.

22.5 Manipularea și utilizarea uneltei electrice

- a) **Nu suprasolicitați aparatul. Întrebuințați numai uneltele speciale destinate profilului muncii dumneavoastră.** Cu unealta electrică corespunzătoare lucrați mai bine și în siguranță în domeniul de activitate respectiv.
- b) **Nu folosiți electrounelte care au comutatorul defect.** O unealtă electrică care nu mai poate fi pornită sau oprită, prezintă pericol și trebuie reparată.
- c) **Scoateți ștecherul din priză și/sau îndepărtați acumulatorul înainte de a efectua reglaje la aparat, de a schimba piesele accesorii sau de a scoate din funcțiune aparatul.** Aceste măsuri de precauție împiedică pornirea accidentală a uneltei electrice.
- d) **Nu păstrați electrouneltele neutilizate la îndemâna copiilor. Nu permiteți exploatarea utilajului de către persoane care nu dețin experiență în utilizare sau care nu au citit aceste instrucțiuni.** Uneltele electrice prezintă pericol dacă sunt întrebuințate de persoane neexperimentate.
- e) **Uneltele electrice necesită îngrijire. Controlați dacă piesele mobile funcționează ireproșabil și nu se prind, dacă piesele nu sunt sparte sau avariate astfel încât să influențeze funcționarea uneltei electrice. Piesele avariate se vor repara înainte de utilizarea aparatului.** Multe accidente provin de la uneltele electrice întreținute necorespunzător.
- f) **Mențineți uneltele tăietoare ascuțite și curate.** Uneltele tăietoare cu muchii tăietoare ascuțite întreținute cu atenție se prind mai puțin și sunt mai ușor de ghidat.
- g) **Utilizați electrouneltele, accesoriile, uneltele de intervenție etc. corespunzător instrucțiunilor acestora. Luați în considerare condițiile de lucru și activitatea care trebuie efectuată.** Întrebuințarea uneltelor electrice în alte scopuri decât cele special prevăzute poate duce la situații periculoase.
- h) **Păstrați mânerul și suprafețele de prindere uscate, curate și lipsite de ulei și grăsimi.** Mânerul și suprafețele de prindere alunecoase nu permit o operare și un control al uneltei electrice în condiții de siguranță în caz de situații neprevăzute.

22.6 Manipularea și utilizarea uneltei cu acumulator

- a) **Încărcați acumulatorii numai cu încărcătoarele recomandate de fabricant.** La un încărcător adecvat unui anumit tip de acumulator, există pericolul de incendiu dacă acesta este utilizat cu alte acumulatori.
- b) **Întrebuințați numai acumulatorii prevăzute special pentru unelte electrice.** Utilizarea altor acumulatori poate conduce la răniri și pericol de incendiu.
- c) **Nu țineți acumulatorul în apropierea agrafelor de birou, monedelor, cheilor, acelor, șuruburilor sau altor obiecte metalice care ar putea duce la formarea de punți cu contactele.** Un scurtcircuit cu contactele acumulatorului poate duce la arderi sau incendii.
- d) **În cazul utilizării necorespunzătoare lichidul din acumulator s-ar putea revărsa. Evitați contactul cu acesta. În cazul unui contact accidental, clătiți bine cu apă. Dacă lichidul ajunge la ochi, apelați la ajutorul unui medic.** Lichidul revărsat al acumulatorului poate duce la iritații sau arsuri ale pielii.
- e) **Nu utilizați un acumulator deteriorat sau modificat.** Acumulatorii deteriorați sau modificați se pot comporta imprevizibil și pot cauza un incendiu, explozie sau rănire.
- f) **Nu expuneți acumulatorul la foc sau la temperaturi ridicate.** Focul sau temperaturile de peste 130 °C (265 °F) pot cauza explozii.
- g) **Urmați toate instrucțiunile referitoare la încărcare și nu încărcați niciodată acumulatorul sau unealta cu acumulator în afara intervalului de temperatură specificat în manualul de instrucțiuni.** Încărcarea incorectă sau încărcarea în afara intervalului de temperatură admis poate distruge acumulatorul și crește riscul de incendiu.

22.7 Service

- a) **Pentru repararea uneltei electrice adresați-vă numai personalului calificat de specialitate și numai cu piese originale de schimb.** Astfel se garantează păstrarea siguranței uneltei electrice.
- b) **Nu faceți niciodată service la acumulatorii deteriorați.** Toate lucrările de întreținere a acumulatorului trebuie efectuate doar de către producător sau de unitățile de service autorizate.

22.8 Instrucțiuni de siguranță pentru foarfece pentru tuns gard viu

- **Țineți la distanță părțile corpului de cuțitul tăietor. Nu încercați să îndepărtați materialul rezultat din tăiere sau să țineți ferm materialul care trebuie tăiat în timp ce cuțitul se află în mișcare. Îndepărtați materialul prins, rezultat din tăiere, numai când utilajul este deconectat.** Un moment de neatenție la utilizarea foarfecii pentru tuns gard viu poate duce la grave răniri.
- **Țineți foarfeca de tuns garduri vii de mâner, când cuțitul se găsește în repaus. La transportarea sau depozitarea foarfecii de tuns garduri vii întrebuințați permanent husa de protecție.** Folosirea atentă a aparatului împiedică pericolul de rănire prin cuțit.
- **Țineți unealta electrică pe suprafețele izolate ale mânerului, deoarece cuțitul tăietor poate ajunge în contact cu cablurile electrice ascunse.** Contactul cuțitului tăietor cu un cablu străbătut de curent electric poate pune părțile metalice ale aparatului sub tensiune și duce la electrocutare.

Vsebina

1	Uvod	243	9	Preverjanje škarij za živo mejo in akumulatorske baterije	254
2	Informacije o teh navodilih za uporabo	243	9.1	Preverjanje upravljalnih elementov	254
2.1	Veljavni dokumenti	243	9.2	Preizkus akumulatorske baterije	254
2.2	Označevanje opozoril v besedilu	244	10	Delo s škarijami za živo mejo	255
2.3	Simboli v besedilu	244	10.1	Drža in vodenje škarij za živo mejo	255
3	Pregled	244	10.2	Rezanje	255
3.1	Škarje za živo mejo in akumulatorska baterija	244	11	Po delu	255
3.2	Simboli	245	11.1	Po delu	255
4	Varnostni napotki	245	12	Transport	255
4.1	Opozorilni simboli	245	12.1	Transportiranje škarij za živo mejo	255
4.2	Pravilna uporaba	246	12.2	Transport akumulatorske baterije	256
4.3	Zahteve glede uporabnika	246	13	Shranjevanje	256
4.4	Oblačila in oprema	247	13.1	Shranjevanje škarij za živo mejo	256
4.5	Delovno območje in okolica	247	13.2	Shranjevanje akumulatorske baterije	256
4.6	Varno stanje	248	14	Čiščenje	256
4.7	Delo	249	14.1	Čiščenje škarij za živo mejo	256
4.8	Transport	250	14.2	Čiščenje nožev	256
4.9	Shranjevanje	251	14.3	Čiščenje akumulatorske baterije	256
4.10	Čiščenje, vzdrževanje in popraviljanje	251	15	Vzdrževanje	257
5	Pripravljanje škarij za živo mejo za uporabo	252	15.1	Ostrenje nožev	257
5.1	Pripravljanje škarij za živo mejo za uporabo	252	16	Popravila	257
6	Polnjenje akumulatorske baterije in LED-lučke	252	16.1	Popravilo škarij za živo mejo in akumulatorske baterije	257
6.1	Polnjenje akumulatorske baterije	252	17	Odpravljanje motenj	258
6.2	Prikaz stanja napoljenosti	252	17.1	Odpravljanje motenj škarij za živo mejo ali akumulatorske baterije	258
6.3	LED-lučke na akumulatorski bateriji	252	18	Tehnični podatki	260
7	Vstavljanje in odstranjevanje akumulatorske baterije	253	18.1	Škarje za živo mejo mejo STIHL HSA 66, HSA 86	260
7.1	Vstavljanje akumulatorske baterije	253	18.2	Noži	260
7.2	Odstranitev akumulatorske baterije	253	18.3	Akumulatorska baterija STIHL AP	260
8	Vklop in izklop škarij za živo mejo	253	18.4	Vrednosti hrupa in vibracij	260
8.1	Vklop škarij za živo mejo	253			
8.2	Izklop škarij za živo mejo	254			

Ta navodila za uporabo so avtorsko zaščitena. Vse pravice do ponatisa in razmonoževanja, prevoda in obdelave z elektronskim sistemom si pridržuje avtor teh navodil.

18.5 REACH	261
19 Nadomestni deli in dodatni pribor	261
19.1 Nadomestni deli in dodatni pribor	261
20 Odstranjevanje	261
20.1 Odstranjevanje škarij za živo mejo in akumulatorske baterije	261
21 Izjava EU o skladnosti	261
21.1 Škarje za živo mejo STIHL HSA 66, HSA 86	261
22 Splošni varnostni napotki za električno orodje	262
22.1 Uvod	262
22.2 Varnost delovnega mesta	262
22.3 Električna varnost	262
22.4 Varnost oseb	262
22.5 Uporaba in ravnanje z električnim orodjem	263
22.6 Uporaba in ravnanje z akumulatorskim orodjem ..	263
22.7 Servis	264
22.8 Varnostni napotki za škarje za živo mejo	264

1 Uvod

Spoštovani kupec,

veseli nas, da ste se odločili za STIHL. Naše izdelke vrhunske kakovosti razvijamo in izdelujemo v skladu s potrebami naših strank. Tako so naši izdelki tudi pri izjemnih obremenitvah zelo zanesljivi.

STIHL je hkrati sinonim za vrhunski servis. Naši pooblaščen prodajalci nudijo strokovno svetovanje in uvajanje ter obsežno tehnično podporo.

Zahvaljujemo se vam za zaupanje in vam želimo veliko veselja z vašim izdelkom STIHL.



Dr. Nikolas Stihl

POMEMBNO! PREBERITE PRED UPORABO IN SHRANITE.

2 Informacije o teh navodilih za uporabo

2.1 Veljavni dokumenti

Veljajo lokalni varnostni predpisi.

- ▶ Poleg teh navodil za uporabo je treba prebrati, razumeti in shraniti naslednje dokumente:
 - Navodila za uporabo akumulatorske baterije STIHL AR
 - Navodila za uporabo "Opasne torbe AP s priključnim kablom"
 - Varnostni napotki za akumulatorsko baterijo STIHL AP
 - Navodila za uporabo polnilnikov STIHL AL 101, 300, 500

- Varnostna informacija za akumulatorske baterije STIHL in izdelke z vgrajenimi akumulatorskimi baterijami: www.stihl.com/safety-data-sheets

2.2 Označevanje opozoril v besedilu

OPOZORILO

Opozorilo opozarja na nevarnosti, ki lahko povzročijo hude telesne poškodbe ali smrt.

- ▶ Z navedenimi ukrepi je mogoče preprečiti hude telesne poškodbe ali smrt.

OBVESTILO

Opozorilo opozarja na nevarnosti, ki lahko povzročijo materialno škodo.

- ▶ Z navedenimi ukrepi je mogoče preprečiti materialno škodo.

2.3 Simboli v besedilu

-  Ta simbol opozarja na poglavje v teh navodilih za uporabo.

3 Pregled

3.1 Škarje za živo mejo in akumulatorska baterija

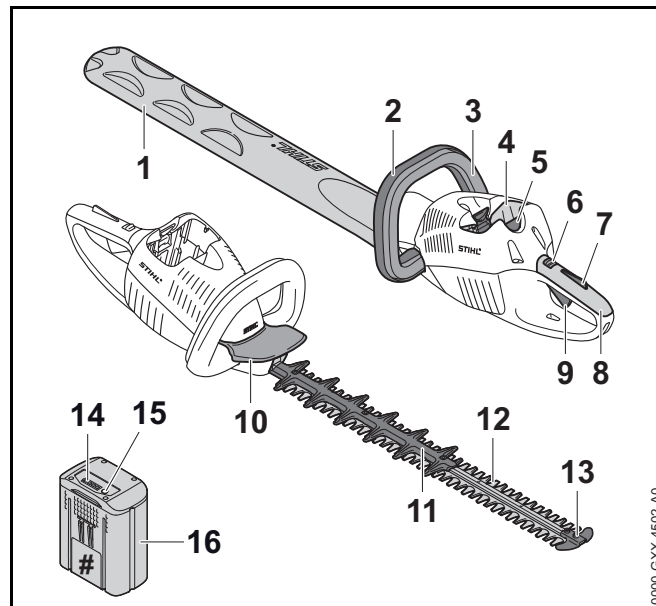

1 Ščitnik nožev

Ščitnik nožev ščiti pred stikom z noži.

2 Roč

Roč se uporablja za držanje, vodenje in nošenje škarij za živo mejo.

3 Preklopna ročica

Preklopna ročica skupaj s prestavno ročico vklopi in izklopi škarje za živo mejo.

4 Predal za akumulatorsko baterijo

V predal za akumulatorsko baterijo je treba vstaviti akumulatorsko baterijo.

5 Zaporna ročica

Zaporna ročica zadržuje akumulatorsko baterijo v predalu za akumulatorsko baterijo.

6 Zaskočna ročica

Zaskočna ročica skupaj z zaporo prestavne ročice sprosti prestavno ročico.

7 Zapora prestavne ročice

Zapora prestavne ročice skupaj z zaskočno ročico sprosti prestavno ročico.

8 Upravljalni ročaj

Upravljalni ročaj se uporablja za upravljanje, držanje in vodenje škarij za živo mejo.

9 Prestavna ročica

Prestavna ročica skupaj s preklopno ročico vklopi in izklopi škarje za živo mejo.

10 Ščitnik za roke

Ščitnik za roke ščiti roko na roču pred stikom z noži.

11 Zaščita pred vrezninami (samo HSA 86)

Zaščita pred vrezninami ščiti stegna pred stikom z zadnjim delom nožev.

12 Noži

Noži režejo.

13 Ščitnik vodila

Ščitnik vodila ščiti konico nožev pred stikom s predmeti.

14 LED-lučke

LED-lučke prikazujejo stanje napolnjenosti akumulatorske baterije in motnje.

15 Gumb

Gumb vklopi LED-lučke na akumulatorski bateriji.

16 Akumulator

Akumulatorska baterija oskrbuje škarje za živo mejo z energijo.

Napisna ploščica s serijsko številko**3.2 Simboli**

Simboli so lahko na škarjah za živo mejo in akumulatorski bateriji ter pomenijo naslednje:



Zaskočna ročica v tem položaju sprosti prestavno ročico.



Zaskočna ročica v tem položaju blokira prestavno ročico.



1 LED-lučka sveti rdeče. Akumulatorska baterija je pretopla ali premrzla.

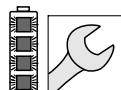

4 LED-lučke utripajo rdeče. Obstaja motnja akumulatorske baterije.



Zajamčena raven zvočne moči v skladu s smernico 2000/14/ES v dB(A) za primerjanje emisij hrupa izdelkov.



Podatek ob simbolu opozarja na energijsko vsebnost akumulatorske baterije v skladu s specifikacijo proizvajalca celic. Energijska vsebnost, ki je na voljo ob uporabi, je manjša.



Izdelka ne odvrzite med gospodinjske odpadke.

4 Varnostni napotki**4.1 Opozorilni simboli**

Opozorilni simboli na škarjah za živo mejo in akumulatorski bateriji pomenijo naslednje:



Upoštevajte varnostne napotke in tam navedene ukrepe.



Ta navodila za uporabo je treba prebrati, razumeti in shraniti.



Nosite zaščitna očala.



Ne dotikajte se gibljivih nožev.



Akumulatorsko baterijo odstranite med prekinitvijo dela, transportom, shranjevanjem, vzdrževanjem ali popravili.



Akumulatorsko baterijo zaščitite pred vročino in ognjem.



Akumulatorske baterije ne potaplajte v tekočine.



Upoštevajte dopustno temperaturno območje akumulatorske baterije.

4.2 Pravilna uporaba

Škarje za živo STIHL HSA 66 ali HSA 86 se uporabljajo za rezanje živih mej, grmov, grmičevja in goščave.

Škarje za živo mejo se lahko uporabljajo v dežju.

Škarje za živo mejo oskrbuje z energijo akumulatorska baterija STIHL AP ali akumulatorska baterija STIHL AR.

⚠ OPOZORILO

- Akumulatorske baterije, ki jih podjetje STIHL ni odobrilo za škarje za živo mejo, lahko povzročijo požare in eksplozije. Osebe se lahko hudo poškodujejo ali umrejo in nastane lahko materialna škoda.
 - ▶ Škarje za živo mejo uporabljajte z akumulatorsko baterijo STIHL AP ali akumulatorsko baterijo STIHL AR.
- Če se škarje za živo mejo ali akumulatorska baterija ne uporabljajo pravilno, se lahko osebe hudo poškodujejo ali umrejo in nastane lahko materialna škoda.
 - ▶ Škarje za živo mejo je treba uporabljati, kot je opisano v navodilih za uporabo.
 - ▶ Akumulatorsko baterijo je treba uporabljati, kot je opisano v teh navodilih za uporabo ali v navodilih za uporabo akumulatorske baterije STIHL AR.

4.3 Zahteve glede uporabnika

⚠ OPOZORILO

- Uporabniki, ki niso bili poučeni, ne morejo prepoznati ali oceniti nevarnosti škarij za živo mejo in akumulatorske baterije. Uporabnik in druge osebe se lahko hudo poškodujejo ali umrejo.



- ▶ Ta navodila za uporabo je treba prebrati, razumeti in shraniti.

- ▶ Če boste škarje za živo mejo ali akumulatorsko baterijo izročili novim lastnikom: priložite navodila za uporabo.
- ▶ Zagotoviti je treba, da uporabnik izpolnjuje naslednje zahteve:

- Uporabnik je spočit.
- Uporabnik je telesno, zaznavno in duševno sposoben upravljati in delati s škarjami za živo mejo in akumulatorsko baterijo. Če je uporabnik telesno,

- zaznavno in duševno omejeno primeren za ta dela, sme uporabnik z napravo delati samo pod nadzorom ali po navodilih odgovorne osebe.
- Uporabnik je polnoleten.
- Uporabnika je pred prvo uporabo škarij za živo mejo poučil pooblaščen prodajalec STIHL ali strokovna oseba.
- Uporabnik ni pod vplivom alkohola, zdravil ali drog.
- ▶ V primeru nejasnosti: obrnite se na pooblaščenega prodajalca STIHL.

4.4 Oblačila in oprema

⚠ OPOZORILO

- Med delom lahko škarje za živo mejo zagrabijo dolge lase. Uporabnik se lahko hudo poškoduje.
 - ▶ Dolge lase spnite in zavarujte, da jih škarje za živo mejo ne bodo mogle zagrabiti.
- Med delom se lahko predmeti z veliko hitrostjo dvignejo od tal. Uporabnik se lahko poškoduje.
 - ▶ Nosite zaščitna očala. Primerna zaščitna očala so preizkušena v skladu s standardom EN 166 ali nacionalnimi predpisi in so na prodaj s primerno oznako.
- 
 - ▶ Nosite tesno prilegajoči se zgornji del z dolgimi rokavi in dolge hlače.
- Med delom se lahko dvigne prah. Vdihavanje prahu lahko škoduje zdravju in povzroči alergične reakcije.
 - ▶ Nosite masko za zaščito pred prahom.
- Neprimerna oblačila se lahko zataknejo v les, grmičevje in v škarje za živo mejo. Uporabniki brez primernih oblačil se lahko hudo poškodujejo.
 - ▶ Nosite tesno prilegajoča se oblačila.
 - ▶ Odložite šale in nakit.

- Med delom lahko pride uporabnik v stik z gibljivim nožem. Uporabnik se lahko hudo poškoduje.
 - ▶ Nosite obutev iz odpornega materiala.
 - ▶ Nosite dolge hlače iz trpežnega materiala.
- Med čiščenjem ali vzdrževanjem lahko uporabnik pride v stik z noži. Uporabnik se lahko poškoduje.
 - ▶ Nosite delovne rokavice iz odpornega materiala.
- Če uporabnik nosi neprimerno obutev, lahko zdrsne. Uporabnik se lahko poškoduje.
 - ▶ Nosite trdno, zaprto obutev z grobim podplatom.

4.5 Delovno območje in okolica

4.5.1 Škarje za živo mejo

⚠ OPOZORILO

- Nesodelujoče osebe, otroci in živali ne morejo prepoznati in oceniti nevarnosti škarij za živo mejo in dvignjenih predmetov. Nesodelujoče osebe, otroci in živali se lahko hudo poškodujejo.
 - ▶ Nesodelujoče osebe, otroci in živali se ne smejo zadrževati v delovnem območju.
- Elektromotor škarij za živo mejo lahko ustvarja iskre. Iskre lahko v lahko vnetljivi ali eksplozivni atmosferi povzročijo požare in eksplozije. Osebe se lahko hudo poškodujejo ali umrejo in nastane lahko materialna škoda.
 - ▶ Ne delajte v lahko vnetljivi in eksplozivni atmosferi.

4.5.2 Akumulatorska baterija

⚠ OPOZORILO

- Otroci ne morejo prepoznati in oceniti nevarnosti akumulatorske baterije. Otroci se lahko hudo poškodujejo.
 - ▶ Otroci se ne smejo približati.
- Akumulatorska baterija ni zaščitena pred vplivi iz okolja. Če je akumulatorska baterija izpostavljena določenim vplivom iz okolja, se lahko akumulatorska baterija vname ali eksplozira. Osebe se lahko hudo poškodujejo in nastane lahko materialna škoda.



- ▶ Akumulatorsko baterijo zaščitite pred vročino in ognjem.
- ▶ Akumulatorske baterije ne mečite v ogenj.



- ▶ Akumulatorsko baterijo uporabljajte in shranite v temperaturnem območju med - 10 °C in + 50 °C.



- ▶ Akumulatorske baterije ne potaplajte v tekočine.

- ▶ Akumulatorske baterije ne približujte kovinskim delom.
- ▶ Akumulatorske baterije ne izpostavljajte visokemu tlaku.
- ▶ Akumulatorske baterije ne izpostavljajte mikrovalovom.
- ▶ Akumulatorsko baterijo zaščitite pred kemikalijami in solmi.

4.6 Varno stanje

4.6.1 Škarje za živo mejo

Škarje za živo mejo so v varnem stanju, če so izpolnjeni naslednji pogoji:

- Škarje za živo mejo niso poškodovane.
- Škarje za živo mejo so čiste.
- Upravljalni elementi delujejo in niso spremenjeni.
- Noži so pravilno montirani.
- Montiran je samo originalni dodatni pribor STIHL za te škarje za živo mejo.
- Dodatni pribor je pravilno nameščen.

⚠ OPOZORILO

- V stanju, ki ni varno za uporabo, sestavni deli morda ne bodo pravilno delovali in varnostne naprave bodo morda izklopljene. Obstaja nevarnost hudih poškodb oseb ali smrti.
 - ▶ Delajte z nepoškodovanimi škarjami za živo mejo.
 - ▶ Če so škarje za živo mejo umazane: očistite škarje za živo mejo.
 - ▶ Škarij za živo mejo ne spreminjajte.
 - ▶ Če upravljalni elementi ne delujejo: ne delajte s škarjami za živo mejo.
 - ▶ Montirajte samo originalni dodatni pribor STIHL za te škarje za živo mejo.
 - ▶ Dodatni pribor je treba montirati, kot je opisano v teh navodilih za uporabo ali v navodilih za uporabo dodatnega pribora.
 - ▶ V odprtine škarij za živo mejo ne potiskajte predmetov.

4.6.2 Noži

Noži so v varnem stanju, če so izpolnjeni naslednji pogoji:

- Noži niso poškodovani.
- Noži niso preoblikovani.
- Noži se nemoteno premikajo.
- Noži so pravilno naostreni.
- Noži so brez srhov.

⚠ OPOZORILO

- V stanju, ki ni varno za uporabo, se lahko deli nožev sprostitjo in odletijo. Obstaja nevarnost hudih poškodb oseb.
 - ▶ Delajte z nepoškodovanim nožem.
 - ▶ Nože pravilno naostrite in ostrgajte.
 - ▶ V primeru nejasnosti: Obrnite se na pooblaščenega prodajalca STIHL.

4.6.3 Akumulatorska baterija

Akumulatorska baterija je v varnem stanju, če so izpolnjeni naslednji pogoji:

- Akumulatorska baterija ni poškodovana.
- Akumulatorska baterija je čista in suha.
- Akumulatorska baterija deluje in ni spremenjena.

⚠ OPOZORILO

- Če akumulatorska baterija ni v varnem stanju, ne more varno delovati. Obstaja nevarnost hudih poškodb oseb.
 - ▶ Delajte z nepoškodovano in delujočo akumulatorsko baterijo.
 - ▶ Ne polnite poškodovane ali pokvarjene akumulatorske baterije.
 - ▶ Če je akumulatorska baterija umazana ali mokra: akumulatorsko baterijo je treba očistiti in posušiti.
 - ▶ Akumulatorske baterije ne spreminjajte.
 - ▶ V odprtine akumulatorske baterije ne potiskajte predmetov.
 - ▶ Električnih kontaktov akumulatorske baterije ne vežite na kovinske predmete in ne ustvarjajte kratkega stika.
 - ▶ Akumulatorske baterije ne odpirajte.
- Iz poškodovane akumulatorske baterije lahko izteče tekočina. Če tekočina pride v stik s kožo ali očmi, lahko pride do draženja kože ali oči.
 - ▶ Preprečite stik s tekočino.
 - ▶ Če je prišlo do stika s kožo: prizadeta mesta sperite z veliko vode in mila.
 - ▶ Če je prišlo do stika z očmi: oči je treba vsaj 15 minut spirati z veliko vode in obiskati je treba zdravnika.

- Poškodovana ali pokvarjena akumulatorska baterija lahko ima nenavaden vonj, iz nje se lahko kadi ali pa lahko gori. Osebe se lahko hudo poškodujejo ali umrejo in nastane lahko materialna škoda.
 - ▶ Če ima akumulatorska baterija nenavaden vonj ali se iz nje kadi: akumulatorske baterije ne uporabljajte in je ne približujte gorljivim snovem.
 - ▶ Če akumulatorska baterija gori: akumulatorsko baterijo poskušajte pogasiti z gasilnim aparatom ali vodo.

4.7 Delo

⚠ OPOZORILO

- Uporabnik v določenih situacijah več ne more zbrano delati. Uporabnik se lahko spotakne, pade in se hudo poškoduje.
 - ▶ Delajte mirno in premišljeno.
 - ▶ Če so svetlobne razmere in vidljivost slabi: ne delajte s škarjami za živo mejo.
 - ▶ Sami upravljajte škarje za živo mejo.
 - ▶ Pazite na ovire.
 - ▶ Med delom stojte na tleh in pazite na ravnotežje. Če je treba delati na višini: uporabite delovni oder ali varno ogrodje.
- Če uporabnik dela nad višino ramen, se lahko prej utruji. Uporabnik se lahko hudo poškoduje.
 - ▶ Le kratek čas delajte nad višino ramen.
 - ▶ Med delom imejte premore.
- Če gibljivi nož zadane ob trdi predmet, se lahko močno upočasnijo. Zaradi nastalih reakcijskih sil lahko uporabnik izgubi nadzor nad škarjami za živo mejo in se hudo poškoduje.
 - ▶ Škarje za živo mejo trdno držite z obema rokama.
 - ▶ Pred začetkom del pregledajte, ali so v živi meji trdi predmeti. Trde predmete odstranite iz žive meje.
- Uporabnik se lahko ureže na gibljivih nožih. Uporabnik se lahko hudo poškoduje.



- ▶ Ne dotikajte se gibljivih nožev.
- ▶ Če noži blokirajo zaradi nekega predmeta: Izklopite škarje za živo mejo in odstranite akumulatorsko baterijo. Najprej odstranite predmet.
- Če se škarje za živo mejo med delom spremenijo ali se začnejo obnašati nenavadno, škarje za živo mejo morda niso v varnem stanju za uporabo. Osebe se lahko hudo poškodujejo in nastane lahko materialna škoda.
 - ▶ Končajte delo; odstranite akumulatorsko baterijo in se obrnite na pooblaščenega prodajalca STIHL.
- Med delom lahko zaradi škarij za živo mejo nastanejo vibracije.
 - ▶ Nosite rokavice.
 - ▶ Med delom imejte premore.
 - ▶ Če se pojavijo znaki motene prekrvavitve: obiščite zdravnika.
- Ko spustite prestavno ročico, se noži še pribl. 1 sekundo premikajo. Osebe se lahko urežejo na gibljivih nožih. Obstaja nevarnost hudih poškodb oseb.
 - ▶ Škarje za živo mejo držite za upravljalno ročico in za roč ter počakajte, da se noži zaustavijo.

⚠ NEVARNOST

- Pri delu v bližini vodov pod napetostjo lahko noži pridejo v stik z vodi pod napetostjo. Uporabnik se lahko hudo poškoduje ali umre.
 - ▶ Ne delajte v bližini vodov pod napetostjo.

4.8 Transport

4.8.1 Škarje za živo mejo

⚠ OPOZORILO

- Med transportom se lahko škarje za živo mejo prevrnejo ali se premikajo. Osebe se lahko poškodujejo in nastane lahko materialna škoda.
 - ▶ Zaskočno ročico potisnite v položaj .



- ▶ Odstranite akumulatorsko baterijo.

- ▶ Ščitnik nožev potisnite čez nože, da bodo ti v celoti pokriti.
- ▶ Škarje za živo mejo zavarujte, da se ne bodo mogle prevrniti in premikati.

4.8.2 Akumulatorska baterija

⚠ OPOZORILO

- Akumulatorska baterija ni zaščitena pred vplivi iz okolja. Če je akumulatorska baterija izpostavljena določenim vplivom iz okolja, se lahko akumulatorska baterija poškoduje in nastane lahko materialna škoda.
 - ▶ Ne transportirajte poškodovane akumulatorske baterije.
 - ▶ Akumulatorsko baterijo transportirajte v električno neprevodni embalaži.
- Med transportom se lahko akumulatorska baterija prevrne ali se premika. Osebe se lahko poškodujejo in nastane lahko materialna škoda.
 - ▶ Akumulatorsko baterijo v embalaži zapakirajte tako, da se ne bo mogla premikati.
 - ▶ Embalažo zavarujte, da se ne bo mogla premikati.

4.9 Shranjevanje

4.9.1 Škarje za živo mejo

! OPOZORILO

- Otroci ne morejo prepoznati in oceniti nevarnosti škarij za živo mejo. Otroci se lahko hudo poškodujejo.
 - ▶ Zaskočno ročico potisnite v položaj .



- ▶ odstranite akumulatorsko baterijo.

- ▶ Ščitnik nožev potisnite čez nože, da bodo ti v celoti pokriti.
- ▶ Škarje za živo mejo hranite izven dosega otrok.
- Električni kontakti škarij za živo mejo in kovinski sestavni deli lahko zaradi vlage korodirajo. Škarje za živo mejo se lahko poškodujejo.
 - ▶ Zaskočno ročico potisnite v položaj .



- ▶ odstranite akumulatorsko baterijo.

- ▶ Škarje za živo mejo očistite in shranite na suhem mestu.

4.9.2 Akumulatorska baterija

! OPOZORILO

- Otroci ne morejo prepoznati in oceniti nevarnosti akumulatorske baterije. Otroci se lahko hudo poškodujejo.
 - ▶ Akumulatorsko baterijo hranite izven dosega otrok.
- Akumulatorska baterija ni zaščitena pred vplivi iz okolja. Če je akumulatorska baterija izpostavljena določenim vplivom iz okolja, se lahko akumulatorska baterija poškoduje.
 - ▶ Akumulatorsko baterijo shranite na čistem in suhem mestu.
 - ▶ Akumulatorsko baterijo shranite v zaprtem prostoru.

- ▶ Akumulatorske baterije ne shranjujte v polnilniku.
- ▶ Akumulatorsko baterijo shranite v električno neprevodni embalaži.
- ▶ Akumulatorsko baterijo shranite v temperaturnem območju med - 10 °C in + 50 °C.

4.10 Čiščenje, vzdrževanje in popraviljanje

! OPOZORILO

- Če je med čiščenjem, vzdrževanjem ali popravilom akumulatorska baterija vstavljena, se lahko škarje za živo mejo nenamerno vklopijo. Osebe se lahko hudo poškodujejo in nastane lahko materialna škoda.
 - ▶ Zaskočno ročico potisnite v položaj .



- ▶ odstranite akumulatorsko baterijo.







- Močna čistilna sredstva, visokotlačni čistilniki ali ostri predmeti lahko poškodujejo škarje za živo mejo, nože ali akumulatorsko baterijo. Če škarje za živo mejo, noži ali akumulatorska baterija niso pravilno očiščeni, sestavni deli morda ne bodo več pravilno delovali in varnostne naprave bodo morda izklopljene. Obstaja nevarnost hudih poškodb oseb.
 - ▶ Škarje za živo mejo, nože in akumulatorsko baterijo je treba čistiti, kot je opisano v navodilih za uporabo.
- Če škarje za živo mejo, noži ali akumulatorska baterija niso pravilno vzdrževani ali popravljani, sestavni deli morda ne bodo več pravilno delovali in varnostne naprave bodo morda izklopljene. Obstaja nevarnost hudih poškodb oseb ali smrti.
 - ▶ Škarij za živo mejo in akumulatorske baterije ne vzdržujte ali popravljajte sami.
 - ▶ Če je škarje za živo mejo ali akumulatorsko baterijo treba vzdrževati ali popraviti: obrnite se na pooblaščenega prodajalca STIHL.
 - ▶ Nože je treba čistiti, kot je opisano v navodilih za uporabo.

- Med čiščenjem, vzdrževanjem ali popravilom nožev se lahko uporabnik ureže na ostrih rezalnih zobeh. Uporabnik se lahko poškoduje.
 - ▶ Nosite delovne rokavice iz odpornega materiala.

5 Pripravljanje škarij za živo mejo za uporabo

5.1 Pripravljanje škarij za živo mejo za uporabo

Pred vsakim začetkom dela je treba izvesti naslednje korake:

- ▶ Prepričajte se, da so naslednji sestavni deli v varnem stanju za uporabo:
 - Škarje za živo mejo,  4.6.1.
 - Noži,  4.6.2.
 - Akumulatorska baterija,  4.6.3.
- ▶ Preverite akumulatorsko baterijo,  9.2.
- ▶ Akumulatorsko baterijo polnite, kot je opisano v navodilih za uporabo polnilnikov STIHL AL 101, 300, 500.
- ▶ Očistite škarje za živo mejo,  14.1.
- ▶ Preverite upravljalne elemente,  9.1.
 - ▶ Če med preverjanjem upravljalnih elementov 3 LED-lučke na akumulatorski bateriji utripajo rdeče: odstranite akumulatorsko baterijo in se obrnite na pooblaščenega prodajalca STIHL. Obstaja motnja škarij za živo mejo.
- ▶ Če korakov ni mogoče izvesti: škarij za živo mejo ne uporabljajte in se obrnite na pooblaščenega prodajalca STIHL.

6 Polnjenje akumulatorske baterije in LED-lučke

6.1 Polnjenje akumulatorske baterije

Čas polnjenja je odvisen od različnih dejavnikov, npr. od temperature akumulatorske baterije ali od temperature okolice. Dejanski čas polnjenja lahko odstopa od navedenega časa polnjenja. Čas polnjenja je naveden na spletnem naslovu www.stihl.com/charging-times.

- ▶ Akumulatorsko baterijo polnite tako, kot je opisano v navodilih za uporabo polnilnika STIHL AL 101, 300, 500.

6.2 Prikaz stanja napolnjenosti

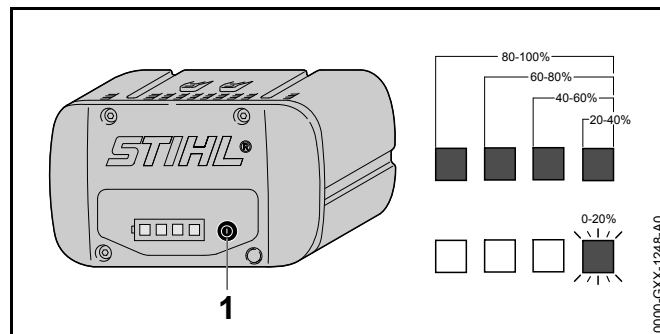

- ▶ Pritisnite tipko (1). LED-lučke svetijo pribl. 5 sekund zeleno in prikazujejo stanje napolnjenosti.
- ▶ Če desna LED-lučka utripa zeleno: napolnite akumulatorsko baterijo.

6.3 LED-lučke na akumulatorski bateriji

LED-lučke lahko prikazujejo stanje napolnjenosti akumulatorske baterije in motnje. LED-lučke lahko svetijo ali utripajo zeleno ali rdeče.

Če LED-lučke svetijo ali utripajo zeleno, je prikazano stanje napolnjenosti.

- ▶ LED-lučke lahko svetijo ali utripajo rdeče: odpravite motnje,  17.
Obstaja motnja škarij za živo mejo ali akumulatorske baterije.

7 Vstavljanje in odstranjevanje akumulatorske baterije

7.1 Vstavljanje akumulatorske baterije

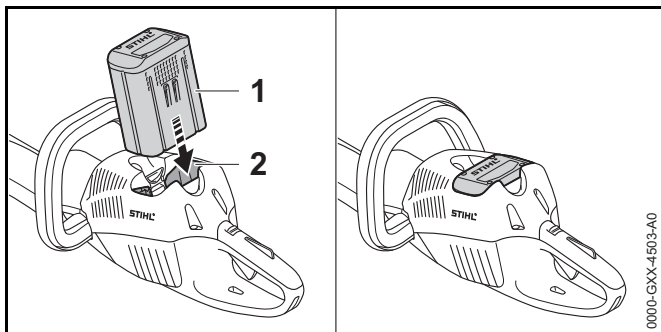

- ▶ Akumulatorsko baterijo (1) potisnite do naslona v predal za akumulatorsko baterijo (2). Akumulatorska baterija (1) zaskoči s klikom.

7.2 Odstranitev akumulatorske baterije

- ▶ Škarje za živo mejo položite na ravno površino.

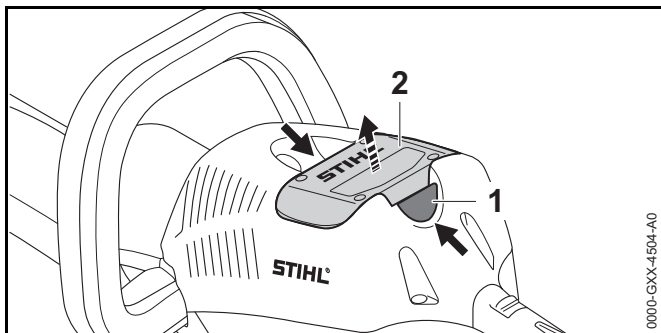

- ▶ Pritisnite obe zaporni ročici (1). Akumulatorska baterija (2) je sproščena in jo lahko vzamete ven.

8 Vklp in izklp škarij za živo mejo

8.1 Vklp škarij za živo mejo

OPOZORILO

Škarje za živo mejo pospešujejo in noži se premikajo ne glede na zaporedje pritiskanja preklopne ročice in prestavne ročice. Če najprej pritisnete prestavno ročico in nato preklopno ročico, lahko uporabnik izgubi nadzor nad škarijami za živo mejo. Uporabnik se lahko hudo poškoduje.

- ▶ Najprej pritisnite preklopno ročico in nato prestavno ročico.

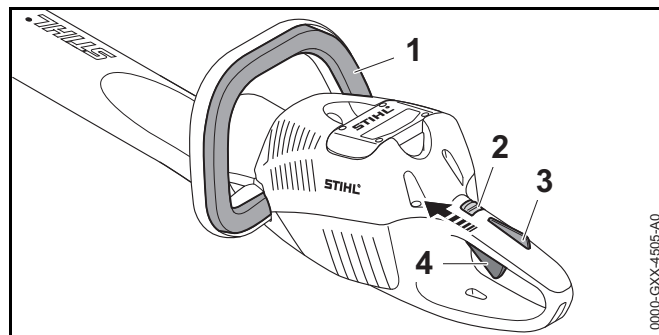

- ▶ Pritisnite preklopno ročico (1) in jo držite pritisnjeno.
- ▶ Zaskočno ročico (2) s palcem potisnite v položaj .
- ▶ Z roko pritisnite zaporo prestavne ročice (3) in jo držite pritisnjeno.
- ▶ S kazalcem pritisnite prestavno ročico (4) in jo držite pritisnjeno.

Škarje za živo mejo pospešujejo in noži se premikajo.

Bolj kot pritiskate prestavno ročico, hitreje se noži premikajo.



8.2 Izklop škarij za živo mejo

- ▶ Spustite preklopno ročico, prestavno ročico in zaporo prestavne ročice.
- ▶ Počakajte, da se noži po pribl. 1 sekundi več ne bodo premikali.
- ▶ Če se noži po pribl. 1 sekundi še premikajo: odstranite akumulatorsko baterijo in se obrnite na pooblaščenega prodajalca STIHL.
Škarje za živo mejo so pokvarjene.
- ▶ Zaskočno ročico potisnite v položaj .

9 Preverjanje škarij za živo mejo in akumulatorske baterije

9.1 Preverjanje upravljalnih elementov

Zaskočna ročica, zapora prestavne ročice in prestavna ročica

- ▶ odstranite akumulatorsko baterijo.
- ▶ Zaskočno ročico potisnite v položaj .
- ▶ Poskusite potisniti prestavno ročico, ne da bi pritisnili zaporo prestavne ročice.
- ▶ Če prestavno ročico lahko potisnete: škarij za živo mejo ne uporabljajte in se obrnite na pooblaščenega prodajalca STIHL.
Zaskočna ročica ali zapora prestavne ročice je pokvarjena.
- ▶ Zaskočno ročico potisnite v položaj .
- ▶ Pritisnite zaporo prestavne ročice in jo držite pritisnjeno.
- ▶ Pritisnite prestavno ročico.
- ▶ Spustite prestavno ročico in zaporo prestavne ročice.
- ▶ Če se prestavna ročica ali zapora prestavne ročice težko premika ali ne skoči nazaj v začetni položaj: škarij za živo mejo ne uporabljajte in se obrnite na pooblaščenega prodajalca STIHL.
Prestavna ročica ali zapora prestavne ročice je pokvarjena.

Preklopna ročica

- ▶ odstranite akumulatorsko baterijo.
- ▶ Pritisnite preklopno ročico in jo znova spustite.
- ▶ Če se preklopna ročica težko premika ali se ne vrne v začetni položaj: škarij za živo mejo ne uporabljajte in se obrnite na pooblaščenega prodajalca STIHL.
Preklopna ročica je pokvarjena.

Vklop škarij za živo mejo

- ▶ Vstavite akumulatorsko baterijo.
- ▶ Pritisnite preklopno ročico in jo znova spustite.
- ▶ Če se se noži premikali ali se še vedno premikajo: škarij za živo mejo ne uporabljajte in se obrnite na pooblaščenega prodajalca STIHL.
Prestavna ročica je pokvarjena.
- ▶ Pritisnite zaporo prestavne ročice in jo držite pritisnjeno.
- ▶ Pritisnite prestavno ročico in jo držite pritisnjeno.
- ▶ Če se noži premikajo: škarij za živo mejo ne uporabljajte in se obrnite na pooblaščenega prodajalca STIHL.
Preklopna ročica je pokvarjena.
- ▶ Pritisnite preklopno ročico in jo držite pritisnjeno.
Noži se premikajo.
- ▶ Če 3 LED-lučke utripajo rdeče: odstranite akumulatorsko baterijo in se obrnite na pooblaščenega prodajalca STIHL.
Obstaja motnja škarij za živo mejo.
- ▶ Spustite preklopno ročico.
Noži se po pribl. 1 sekundi zaustavijo.
- ▶ Če se noži po pribl. 1 sekundi še premikajo: odstranite akumulatorsko baterijo in se obrnite na pooblaščenega prodajalca STIHL.
Škarje za živo mejo so pokvarjene.

9.2 Preizkus akumulatorske baterije

- ▶ Pritisnite tipko na akumulatorski bateriji.
LED-lučke svetijo ali utripajo.
- ▶ Če LED-lučke ne svetijo ali utripajo: akumulatorske baterije ne uporabljajte in se obrnite na pooblaščenega prodajalca STIHL.
Obstaja motnja akumulatorske baterije.

10 Delo s škarjami za živo mejo

10.1 Drža in vodenje škarij za živo mejo

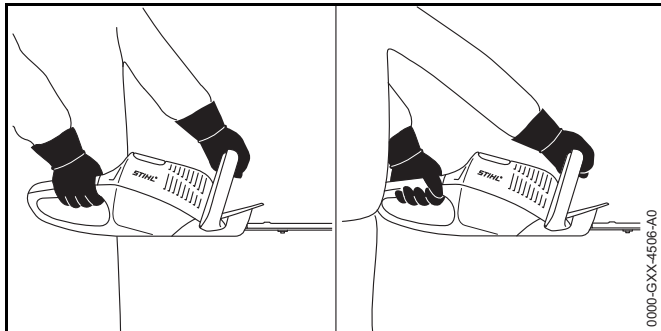

- ▶ Škarje za živo mejo z eno roko primite za upravljalni ročaj, tako da s palcem trdno objamete upravljalni ročaj.
- ▶ Škarje za živo mejo z drugo roko držite za roč tako, da s palcem objamete roč.

10.2 Rezanje

- ▶ Debele veje ali vejice prej porežite s škarjami za veje ali motorno žago.

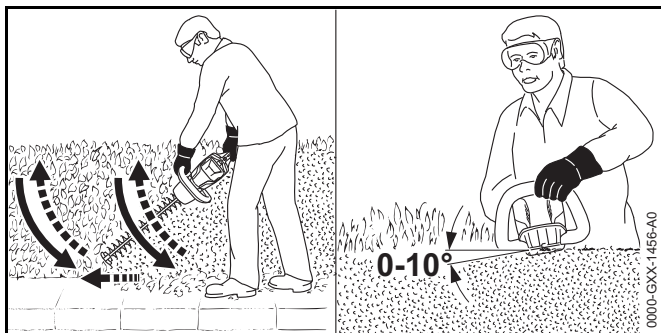

- ▶ Škarje za živo mejo ob eni strani žive meje vodite v loku od spodaj navzgor in režite živo mejo.
- ▶ Škarje za živo mejo spustite, ne da bi rezali živo mejo.
- ▶ Počasi in nadzorovano se premikajte naprej.

- ▶ Škarje za živo mejo znova vodite v loku od spodaj navzgor in režite živo mejo.
- ▶ Drugo stran žive meje režite na enak način.
- ▶ Nože na zgornji strani žive meje pristavite pod kotom med 0° in 10°.
- ▶ Škarje za živo mejo vodite vodoravno in v loku sem ter tja in režite živo mejo.
- ▶ Če se učinek rezanja zmanjša: naostrite nože.

11 Po delu

11.1 Po delu

- ▶ Izklopite škarje za živo mejo, zaskočno ročico potisnite v položaj  in odstranite akumulatorsko baterijo.
- ▶ Če so škarje za živo mejo mokre: počakajte, da se škarje za živo mejo posušijo.
- ▶ Očistite škarje za živo mejo.
- ▶ Očistite nože.
- ▶ Ščitnik nožev potisnite čez nože, da bodo ti v celoti pokriti.
- ▶ Očistite akumulatorsko baterijo.

12 Transport

12.1 Transportiranje škarij za živo mejo

- ▶ Izklopite škarje za živo mejo, zaskočno ročico potisnite v položaj  in odstranite akumulatorsko baterijo.
- ▶ Ščitnik nožev potisnite čez nože, da bodo ti v celoti pokriti.
- ▶ Škarje za živo mejo z eno roko primite za roč, da bodo noži obrnjeni nazaj.
- ▶ Če boste škarje za živo mejo transportirali v vozilu: zagotovite, da se škarje za živo mejo ne morejo prevrniti in premikati.

12.2 Transport akumulatorske baterije

- ▶ Izklopite škarje za živo mejo, zaskočno ročico potisnite v položaj  in odstranite akumulatorsko baterijo.
- ▶ Prepričajte se, ali je akumulatorska baterija v varnem stanju za uporabo.
- ▶ Akumulatorsko baterijo zapakirajte tako, da bodo izpolnjeni naslednji pogoji:
 - Embalaža ni električno prevodna.
 - Akumulatorska baterija se v embalaži ne more premikati.
- ▶ Embalažo zavarujte, da se ne bo mogla premikati.

Za akumulatorsko baterijo veljajo zahteve glede transporta nevarnega blaga. Akumulatorska baterija je klasificirana kot UN 3480 (litij-ionska baterija) in je bila preizkušena v skladu s priročnikom ZN o preizkusih in kriterijih, del III, poglavje 38.3.

Predpisi glede transporta so navedeni na spletnem naslovu www.stihl.com/safety-data-sheets.

13 Shranjevanje

13.1 Shranjevanje škarij za živo mejo

- ▶ Izklopite škarje za živo mejo, zaskočno ročico potisnite v položaj  in odstranite akumulatorsko baterijo.
- ▶ Ščitnik nožev potisnite čez nože, da bodo ti v celoti pokriti.
- ▶ Škarje za živo mejo shranite tako, da bodo izpolnjeni naslednji pogoji:
 - Škarje za živo mejo so izven dosega otrok.
 - Škarje za živo mejo so čiste in suhe.

13.2 Shranjevanje akumulatorske baterije

STIHL priporoča, da akumulatorsko baterijo shranite, ko je stanje napolnjenosti med 40 % in 60 % (svetila 2 zeleni LED-lučki).

- ▶ Akumulatorsko baterijo shranite tako, da bodo izpolnjeni naslednji pogoji:

- Akumulatorska baterija je izven dosega otrok.
- Akumulatorska baterija je čista in suha.
- Akumulatorska baterija je v zaprtem prostoru.
- Akumulatorska baterija ni v škarjah za živo mejo in polnilniku.
- Akumulatorska baterija je v električno neprevodni embalaži.
- Akumulatorska baterija je v temperaturnem območju med - 10 °C in + 50 °C.

14 Čiščenje

14.1 Čiščenje škarij za živo mejo

- ▶ Izklopite škarje za živo mejo, zaskočno ročico potisnite v položaj  in odstranite akumulatorsko baterijo.
- ▶ Škarje za živo mejo očistite z vlažno krpo in sredstvom za odstranjevanje smole STIHL.

14.2 Čiščenje nožev

- ▶ Izklopite škarje za živo mejo, zaskočno ročico potisnite v položaj  in odstranite akumulatorsko baterijo.
- ▶ Nože na obeh straneh napršite s sredstvom za odstranjevanje smole STIHL.
- ▶ Vstavite akumulatorsko baterijo.
- ▶ Škarje za živo mejo vklopite za 5 sekund. Noži se premikajo. Sredstvo za odstranjevanje smole STIHL se enakomerno porazdeli.

14.3 Čiščenje akumulatorske baterije

- ▶ Akumulatorsko baterijo očistite z vlažno krpo.

15 Vzdrževanje

15.1 Ostrenje nožev

STIHL priporoča, da nože odnesete na ostrenje k pooblaščenemu prodajalcu STIHL.

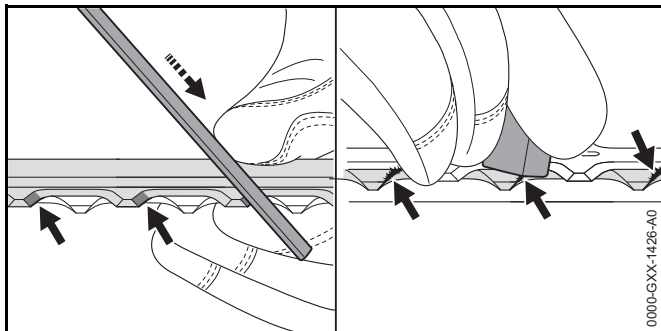

- ▶ Vsako rezilo zgornjega noža je treba s ploščato pilo STIHL naostriti v smeri naprej. Pri tem je treba upoštevati ostrilni kot, 18.2.
- ▶ Obrnite škarje za živo mejo.
- ▶ Naostrite preostala rezila.
- ▶ Vsako rezilo ostrgajte od spodaj.
- ▶ Obrnite škarje za živo mejo.
- ▶ Ostrgajte preostala rezila.
- ▶ Z vlažno krpo odstranite prah, ki nastane med piljenjem.
- ▶ Nože na obeh straneh napršite s sredstvom za odstranjevanje smole STIHL.
- ▶ Škarje za živo mejo vklopite za 5 sekund. Noži se premikajo. Sredstvo za odstranjevanje smole STIHL se enakomerno porazdeli.
- ▶ V primeru nejasnosti: obrnite se na pooblaščenega prodajalca STIHL.

16 Popravila

16.1 Popravilo škarij za živo mejo in akumulatorske baterije

Uporabnik ne more sam popravljati škarij za živo mejo, nožev in akumulatorske baterije.

- ▶ Če so škarje za živo mejo ali noži poškodovani: škarij za živo mejo ne uporabljajte in se obrnite na pooblaščenega prodajalca STIHL.
- ▶ Če je akumulatorska baterija pokvarjena ali poškodovana: zamenjajte akumulatorsko baterijo.

17 Odpravljanje motenj

17.1 Odpravljanje motenj škarij za živo mejo ali akumulatorske baterije

Motnja	LED-lučke na akumulatorju	Vzrok	Rešitev
Škarje za živo mejo se ob vklopu ne zaženejo.	1 LED-lučka utripa zeleno.	Akumulatorska baterija je premalo napolnjena.	▶ Akumulatorsko baterijo polnite tako, kot je opisano v navodilih za uporabo polnilnikov STIHL AL 101, 300, 500.
	1 LED-lučka sveti rdeče.	Akumulatorska baterija je pretopla ali premrzla.	▶ odstranite akumulatorsko baterijo. ▶ Počakajte, da se akumulatorska baterija segreje/ohladi.
	3 LED-lučke utripajo rdeče.	Obstaja motnja škarij za živo mejo.	▶ odstranite akumulatorsko baterijo. ▶ Očistite električne kontakte v predalu za akumulatorsko baterijo. ▶ Vstavite akumulatorsko baterijo. ▶ Vključite škarje za živo mejo. ▶ Če 3 LED-lučke še vedno utripajo rdeče: obrnite se na pooblaščenega prodajalca STIHL.
		Noži se težko premikajo.	▶ Nože na obeh straneh napršite s sredstvom za odstranjevanje smole STIHL. ▶ Če 3 LED-lučke še vedno utripajo rdeče: škarij za živo mejo ne uporabljajte in se obrnite na pooblaščenega prodajalca STIHL.
	3 LED-lučke svetijo rdeče.	Škarje za živo mejo so pretople.	▶ odstranite akumulatorsko baterijo. ▶ Počakajte, da se škarje za živo mejo ohladijo.
	4 LED-lučke utripajo rdeče.	Obstaja motnja akumulatorske baterije.	▶ Odstranite akumulatorsko baterijo in jo ponovno vstavite. ▶ Vključite škarje za živo mejo. ▶ Če 4 LED-lučke še vedno utripajo rdeče: akumulatorske baterije ne uporabljajte in se obrnite na pooblaščenega prodajalca STIHL.
		Električna povezava med škarjami za živo mejo in akumulatorsko baterijo je prekinjena.	▶ odstranite akumulatorsko baterijo. ▶ Očistite električne kontakte v predalu za akumulatorsko baterijo. ▶ Vstavite akumulatorsko baterijo.

Motnja	LED-lučke na akumulatorju	Vzrok	Rešitev
		Škarje za živo mejo ali akumulatorska baterija so vlažne.	▶ Počakajte, da se škarje za živo mejo ali akumulatorska baterija posušijo.
Škarje za živo mejo se med delovanjem izklopijo.	3 LED-lučke svetijo rdeče.	Škarje za živo mejo so pretople.	▶ odstranite akumulatorsko baterijo. ▶ Počakajte, da se škarje za živo mejo ohladijo.
		Obstaja električna motnja.	▶ Odstranite akumulatorsko baterijo in jo ponovno vstavite. ▶ Vključite škarje za živo mejo.
Čas delovanja škarij za živo mejo je prekratek.		Akumulatorska baterija ni do konca napolnjena.	▶ Akumulatorsko baterijo polnite tako, kot je opisano v navodilih za uporabo polnilnikov STIHL AL 101, 300, 500.
		Življenjska doba akumulatorske baterije je prekoračena.	▶ zamenjajte akumulatorsko baterijo.

18 Tehnični podatki

18.1 Škarje za živo mejo mejo STIHL HSA 66, HSA 86

HSA 66

- Dovoljene akumulatorske baterije:
 - STIHL AP
 - STIHL AR
- Teža brez akumulatorske baterije: 3,1 kg

HSA 86

- Dovoljene akumulatorske baterije:
 - STIHL AP
 - STIHL AR
- Teža brez akumulatorske baterije:
 - HSA 86, dolžina rezanja 450 mm: 3,0 kg
 - HSA 86, dolžina rezanja 620 mm: 3,3 kg

18.2 Noži

HSA 66

- Razmik med zobmi: 30 mm
- Dolžina rezanja: 500 mm
- Ostrilni kot: 35°

HSA 86

- Razmik med zobmi: 33 mm
- Dolžina rezanja: 450 mm ali 620 mm
- Ostrilni kot: 45°

18.3 Akumulatorska baterija STIHL AP

- Tehnologija akumulatorske baterije: litij-ionska
- Napetost: 36 V
- Kapaciteta v Ah: glejte tipsko tablico
- Energijska vsebnost v Wh: glejte tipsko tablico
- Teža v kg: glejte tipsko tablico
- Dopustno temperaturno območje za uporabo in shranjevanje: - 10 °C do + 50 °C

18.4 Vrednosti hrupa in vibracij

HSA 66, HSA 86

STIHL priporoča uporabo zaščite sluha.

- Raven zvočnega tlaka L_{pA} , izmerjena v skladu s standardom EN 60745-2-15: 83 dB(A). K-vrednost za raven zvočnega tlaka znaša 2,5 dB(A).
- Raven zvočne moči L_{wA} , izmerjena v skladu s standardom EN 60745-2-15: 94 dB(A). K-vrednost za raven zvočne moči znaša 2,5 dB(A).
- Vrednost vibracij a_{hv} , izmerjena v skladu s standardom EN 60745-2-15
 - upravljalni ročaj: 2,3 m/s². K-vrednost za vrednost vibracij znaša 2,0 m/s².
 - Roč: 3,7 m/s². K-vrednost za vrednost vibracij znaša 2,0 m/s².

Navedene vrednosti vibracij so bile izmerjene po standardiziranem preizkusnem postopku in se lahko uporabijo za primerjavo električnih naprav. Dejansko nastale vrednosti vibracij lahko odstopajo od navedenih vrednosti, odvisno od načina uporabe. Navedene vrednosti vibracij se lahko uporabijo za grobo oceno nastanka vibracij. Dejansko vrednost vibracij je treba oceniti. Pri tem se lahko upoštevajo tudi časi, v katerih je bila električna naprava izklopljena in tisti časi, ko je bila naprava sicer vklopljena, vendar ni delovala pod obremenitvijo.

18.5 REACH

REACH je oznaka za direktivo ES o registraciji, evalvaciji, avtorizaciji in omejevanju kemikalij.

Informacije glede izpolnjevanja direktive REACH so na voljo na spletnem naslovu www.stihl.com/reach.

19 Nadomestni deli in dodatni pribor

19.1 Nadomestni deli in dodatni pribor

STIHL® Ti simboli označujejo originalne nadomestne dele STIHL in originalni dodatni pribor STIHL.

STIHL priporoča uporabo originalnih nadomestnih delov STIHL in originalnega dodatnega pribora STIHL.

Originalni nadomestni deli STIHL in originalni dodatni pribor STIHL so na voljo pri pooblaščenem prodajalcu STIHL.

20 Odstranjevanje

20.1 Odstranjevanje škarij za živo mejo in akumulatorske baterije

Informacije glede odstranjevanja so na voljo pri pooblaščenem prodajalcu STIHL.

- ▶ Škarje za živo mejo, akumulatorsko baterijo, pribor in embalažo odstranite v skladu s predpisi in na okolju prijazen način.

21 Izjava EU o skladnosti

21.1 Škarje za živo mejo STIHL HSA 66, HSA 86

ANDREAS STIHL AG & Co. KG
Badstraße 115
D-71336 Waiblingen

Nemčija

z izključno odgovornostjo izjavlja, da

- Izvedba: Akumulatorske škarje za živo mejo
- Znamka izdelovalca: STIHL
- Tip: HSA 66, HSA 86
- Oznaka serije: 4851

ustrezajo zadevnim določbam smernic 2011/65/EU, 2006/42/ES, 2014/30/EU in 2000/14/ES in so bile razvite in izdelane v skladu z na datum proizvodnje veljavnimi različicami standardov: EN 55014-1, EN 55014-2, EN 60745-1 in EN 60745-2-15.

Uporabljen postopek za ocenjevanje skladnosti v skladu z direktivo 2000/14/ES, priloga V.

HSA 66, HSA 86

- Izmerjena raven zvočne moči: 94 dB(A)
- Zajamčena raven zvočne moči: 96 dB(A)

Tehnična dokumentacija je shranjena pri ANDREAS STIHL AG & Co. KG, Produktzulassung.

Letnica izdelave, država proizvodnje in serijska številka so navedene na škarjah za živo mejo.

Waiblingen, 1.3.2017

ANDREAS STIHL AG & Co. KG

za

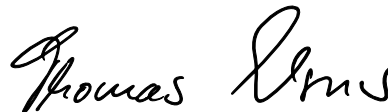

Thomas Elsner, vodja upravljanja izdelkov in storitev

22 Splošni varnostni napotki za električno orodje

22.1 Uvod

V tem poglavju so opisani splošni varnostni napotki, ki jih za ročno električno orodje predpisuje standard EN/IEC 60745.

STIHL mora ta besedila natisniti.

Varnostni napotki za preprečevanje električnega udara, ki so navedeni v poglavju "Električna varnost", ne veljajo za akumulatorske izdelke STIHL.



OPOZORILO

Preberite vse varnostne napotke in navodila. Neupoštevanje varnostnih napotkov in navodil lahko povzroči električni udar, požar in/ali hude poškodbe. **Shranite vse varnostne napotke in navodila za kasnejšo uporabo.**

Izraz "električno orodje", ki se uporablja v varnostnih napotkih, se nanaša na električna orodja z omrežnim napajanjem (z napajalnim kablom) ali na električna orodja z akumulatorskim napajanjem (brez napajalnega kabla).

22.2 Varnost delovnega mesta

- a) **Vaše delovno mesto mora biti čisto in dobro osvetljeno.** Zaradi neurejenega in slabo osvetljenega delovnega mesta lahko pride do nesreč.
- b) **Ne uporabljajte električnega orodja v eksplozivno ogroženem okolju, v katerem se nahajajo gorljive tekočine, plini ali prašni delci.** Električna orodja proizvajajo iskre, ki lahko vnamejo prah ali paro.
- c) **Otroci in druge osebe naj se med uporabo električnega orodja ne zadržujejo v bližini.** V trenutku nepozornosti lahko izgubite nadzor nad napravo.

22.3 Električna varnost

- a) **Priključni vtič električnega orodja se mora prilegati vtičnici.** Vtiča v nobenem primeru ni dovoljeno spreminjati. **Ne uporabljajte adapterskih vtičev skupaj z ozemljenim električnim orodjem.** Nespremenjeni vtiči in ustrezne vtičnice zmanjšujejo tveganje električnega udara.
- b) **Izogibajte se stiku telesa z ozemljenimi površinami kot so cevi, grelniki, štedilniki in hladilniki.** Obstaja namreč večje tveganje električnega udara, če je vaše telo ozemljeno.
- c) **Zavarujte električno orodje pred dežjem in vlago.** Vdor vode v električno orodje poveča tveganje električnega udara.
- d) **Kabla ne uporabljajte za nošenje ali obešanje električnega orodja in ne za vlečenje vtiča iz vtičnice.** **Zavarujte kabel pred vročino, oljem, ostrimi robovi in pred gibljivimi deli naprave.** Poškodovani ali zavozlani kabli povečujejo tveganje električnega udara.
- e) **Če delate z električnim orodjem na prostem, uporabljajte samo kabselske podaljške, ki so namenjeni tudi za uporabo na prostem.** Uporaba kabselskega podaljška, ki je primeren za uporabo na prostem, zmanjšuje tveganje električnega udara.
- f) **Če se delu z električnim orodjem v vlažnem okolju ne morete izogniti, uporabite zaščitno stikalo za okvarni tok.** Uporaba zaščitnega stikala za okvarni tok zmanjšuje tveganje električnega udara.

22.4 Varnost oseb

- a) **Pri delu z električnim orodjem bodite pazljivi, odgovorni in razumni.** Ne uporabljajte električnega orodja, če ste utrujeni, pod vplivom drog, alkohola ali zdravil. Trenutek nepazljivosti pri uporabi električnega orodja lahko povzroči resne telesne poškodbe.
- b) **Nosite osebno zaščitno opremo in vedno zaščitna očala.** Uporaba osebne zaščitne opreme, kot je protiprašna maska, nedrsni zaščitni čevlji, zaščitna čelada ali zaščitna sluha, zmanjšujejo tveganje za poškodbe.

- c) **Preprečujte nenameren zagon naprave. Prepričajte se, da je električno orodje izklopljeno, preden ga priključite na napajanje in/ali akumulatorsko baterijo, ga dvignete ali nosite.** Če imate pri nošenju električnega orodja prst na stikalu ali pa na omrežje priključite vklopljeno orodje, lahko to privede do nesreče.
- d) **Predn vklopite električno orodje, odstranite vsa nastavitvena orodja ali izvijače.** Orodje ali ključ, ki se nahaja v vrtečem se delu naprave, lahko privede do nesreče.
- e) **Izogibajte se nenormalni drži telesa. Poskrbite za varno in stabilno stojišče ter pazite na ravnotežje.** Tako boste pri nepričakovanih situacijah lažje nadzorovali električno orodje.
- f) **Nosite ustrezna oblačila. Ne nosite širokih oblačil ali nakita. Las in oblačil ne približujte gibljivim delom.** Široka oblačila, nakit ali dolgi lasje se lahko zapletejo v gibljive dele naprave.
- g) **Če je mogoče montirati naprave za sesanje prahu in zbiranje prahu, jih je treba priključiti in pravilno uporabljati.** Uporaba sesalne naprave za prah zmanjšuje nevarnosti, ki lahko nastanejo s prašenjem.
- h) **Čeprav ste že večkrat delali z električnim orodjem, morate kljub temu še vedno upoštevati varnostne predpise, ki veljajo za električna orodja.** Zaradi nepazljivega ravnanja lahko že v delcu sekunde nastanejo hude poškodbe.
- d) **Električno orodje hranite izven dosega otrok. Naprave naj ne uporabljajo osebe, ki niso prebrale navodil za uporabo ali pa niso z njimi seznanjene.** Električna orodja so nevarna, če jih uporabljajo neizkušene osebe.
- e) **Skrbno negujte svoje električno orodje in priključno orodje. Preverjajte, ali gibljivi deli delujejo brezhibno in se ne zatikajo, ali so deli zlomljeni ali tako močno poškodovani, da je delovanje električnega orodja ovirano. Naj vam poškodovane dele pred uporabo električnega orodja popravijo.** Vzrok za veliko nesreč je največkrat slabo vzdrževanje električnega orodja.
- f) **Rezalna orodja naj bodo vedno čista in naostrena.** Skrbno vzdrževana rezalna orodja z ostrimi rezili se ne zatikajo in se lažje vodijo.
- g) **Uporabljajte električno orodje, dodatni pribor, priključna orodja itd. v skladu s temi navodili. Pri tem upoštevajte delovne pogoje in delo, ki ga boste opravljali.** Če električno orodje uporabljate za druge namene, ki tukaj niso predvideni, lahko pride do nevarnih situacij.
- h) **Ročaji in ročajne površine morajo biti vedno suhi, čisti in brez olja in maščob.** Drseči ročaji in ročajne površine ne omogočajo varnega upravljanja in nadzora nad električnim orodjem v nepredvidenih situacijah.

22.5 Uporaba in ravnanje z električnim orodjem

- a) **Naprave ne preobremenjujte. Za svoje delo uporabite v ta namen predvideno električno orodje.** S primernim električnim orodjem boste delali boljše in bolj varno v navedenem območju zmogljivosti.
- b) **Ne uporabljajte električnega orodja, ki ima pokvarjeno stikalo.** Električno orodje, ki ga več ni mogoče vklopiti ali izklopiti, je nevarno in ga je treba popraviti.
- c) **Predn začnete nadaljevati napravo, pred menjavo sestavnih delov priključnega orodja ali predn odložite električno orodje, izvlecite vtič iz vtičnice in/ali odstranite snemljivo akumulatorsko baterijo.** Omenjen varnostni ukrep preprečuje nenameren vklop električnega orodja.

22.6 Uporaba in ravnanje z akumulatorskim orodjem

- a) **Polnite akumulatorsko baterijo samo v polnilnikih, ki jih priporoča proizvajalec.** Za polnilnik, ki je namenjen določeni vrsti akumulatorskih baterij, obstaja nevarnost požara, če se v njem polnijo druge akumulatorske baterije.
- b) **V električnih orodjih uporabljajte samo za to predvidene akumulatorske baterije.** Pri uporabi drugih akumulatorskih baterij lahko nastane nevarnost poškodb in požara.
- c) **Neuporabljene akumulatorske baterije ne približujte sponkam za papir, kovancem, ključem, žbljem, vijakom ali drugim malim kovinskim predmetom, ki lahko povzročijo premostitev kontaktov.** Kratek stik med akumulatorskimi kontakti lahko povzroči požar in opekline.

- d) **Pri nepravilni uporabi lahko iz akumulatorske baterije izteče tekočina. Izogibajte se stiku z akumulatorsko tekočino. Pri naključnem stiku takoj sperite z vodo. Če tekočina pride v stik z očmi, nemudoma poiščite zdravniško pomoč.** Akumulatorska tekočina lahko povzroči opekline in draženje kože.
- e) **Ne uporabljajte poškodovanih ali spremenjenih akumulatorskih baterij.** Poškodovane ali spremenjene akumulatorske baterije se lahko začnejo nenavadno obnašati in lahko povzročijo požar, eksplozijo ali nevarnost poškodb.
- f) **Akumulatorske baterije ne izpostavljajte ognju ali visokim temperaturam.** Ogenj ali temperature nad 130 °C (265 °F) lahko povzročijo eksplozijo.
- g) **Upoštevajte vsa navodila za polnjenje in akumulatorske baterije ali akumulatorskega orodja nikoli ne polnite izven temperaturnega območja, ki je navedeno v navodilih za uporabo.** Nepravilno polnjenje ali polnjenje izven dovoljenega temperaturnega območja lahko uniči akumulatorsko baterijo in poveča nevarnost požara.

22.7 Servis

- a) **Naj Vam električno orodje popravlja kvalificirano osebje z uporabo originalnih nadomestnih delov.** Tako je zagotovljeno, da bo varnost električnega orodja ostala ohranjena.
- b) **Nikoli ne vzdržujte poškodovanih akumulatorskih baterij.** Vsakršno vzdrževanje akumulatorskih baterij sme izvajati samo proizvajalec ali pooblaščen servisne službe.

22.8 Varnostni napotki za škarje za živo mejo

- **Z deli telesa se ne približujte nožu. Ko se nož premika, ne skušajte odstraniti odrezanega materiala ali ne skušajte držati materiala, ki ga režete. Material, ki se je zagozdil,**

odstranite samo, ko je naprava izklopljena. Zaradi trenutka nepazljivosti pri uporabi škarij za živo mejo lahko pride do hudih telesnih poškodb.

- **Škarje za živo mejo vedno nosite za ročaj in ko nož miruje. Pri transportu ali shranjevanju škarij za živo mejo vedno nataknite zaščitni pokrov.** Previdno ravnanje z napravo preprečuje nevarnost nesreče zaradi noža.
- **Držite električno orodje za izolirane ročaje, saj lahko nož pride v stik s skritimi napeljavami.** Ob stiku noža z napeljavo, ki je pod napetostjo, lahko pride do naelektritve kovinskih delov naprave in posledično do električnega udara.

0458-703-9821-C

INT2



www.stihl.com



0458-703-9821-C